

Sport,

Spiel

und

Spaß

Katalog 2024



alder + eisenhut
sport bühnen

INHALT

TEAMSPORT

American Football	13
Badminton	55
Baseball	14
Basketball	4
Beach-Volleyball	32
Bonkerball	14
Dodgeball	30
Faustball	31
Fussball	16
FooBaSKILL	58
Handball	26
Kin-Ball	30
Korbball	12
Rugby	13
Schiedsrichter	24
Smolball	41
Street Racket	50
Tchoukball	25
Tennis	48
Tischtennis	51
Unihockey	42
Volleyball	35

SPIEL & SPASS

Bälle diverse	69
Jonglieren	66
Purzelbaum	60
Schule bewegt	62
Spiele diverse	71
Pedalo	64

TURNEN

AirTrack	88
BAGJUMP®	77
Barren	82
Bodenturnen	93
Kunstturnen	90
Langbank	84
Parcours	77
Pauschenpferd	90
RinoSet	77
brick Parkour	76
Sprunggeräte	80
Trampolin	85
Turnmatten	94

INDIVIDUALSPORT

Airex	106
Functional Fitness	100
Fitness / Therapie	101
Fitness + Yoga	106
Gymnastik	112
Hochsprung	114
Laufen	120
Medizinbälle	105
Orientierungslauf	122
Sitzbälle	110
Springseile	111
Stabhochsprung	116
Theraband	108
Weitsprung	117
Werfen / Stossen	118

TRENDSPORT

Klettern	128
Slackline	124
Street Workout	126

ACCESSOIRES

Anzeigetafeln	133
Ballzubehör	140
Markieren	135
Messen	137
Organisationshilfen	134
Trainingshilfen	138
Uhren	132

EINRICHTUNGEN

Bühnenpodeste	149
Einbauteile	152
Garderoben	150
Geräteraum	144
Geräteraumtore	143
Rollgerüst	143
Sportplatz-Zubehör	142





STICHWORTVERZEICHNIS

Artikelliste von A bis Z	154
--------------------------	-----

Unser gesamtes Sortiment mit über 2100 Artikeln finden Sie auf unserem Webshop www.alder-eisenhut.swiss.

ZEICHENERKLÄRUNG

Artikel mit besonders hervorhebungswürdigen Eigenschaften werden mit einem entsprechenden Symbol versehen. Artikel, welche in unseren eigenen Werkstätten entwickelt und hergestellt werden, sind mit unserem Logo markiert. Wird ein Artikel von einem unserer Schweizer Partner produziert, kommt das Schweizer Kreuz zum Einsatz. Bei allen Fairtrade-Produkten oder handgenähten, durch ein Zertifikat garantiert ohne Kinderarbeit hergestellten Bällen, wird jeweils das dafür vorgesehene Zeichen verwendet.

-  Swiss Made by a+e
-  Swiss Made
-  Fairtrade zertifiziert
-  Zertifikat IMAC – ohne Kinderarbeit
-  Längere Lieferzeit möglich

IMPRESSUM

Redaktion

Alder + Eisenhut AG

Grafik & Produktion

Invents.ch AG

Produktfotografie

Mathias Bamert, Baar
Peter Oberholzer, Ebnet-Kappel

Titelbild Martin Fröhlich, Weisslingen

Druck

AVD Goldach AG

gedruckt in der
schweiz

TEAMSPO





Fr. 119.-
Basketball-Set «Spordas»

Spordas
innovations in sport

▲ Basketball-Set

Grosse pädagogische Vielfalt im Training dank 6 verschiedenen Farben. Patentierte Kautschuk-Entwicklung ergibt einen ausgezeichneten Griff und eine sehr lange Lebensdauer. Der beste Ball für Schule und Training! Set bestehend aus 6 Basketballen in den Farben rot, blau, grün, gelb, orange, lila.

710.2.976 Spordas, Grösse 5 Set **Fr. 119.-**

710.5.856 Primeo, Grösse 6 Set **Fr. 119.-**

710.2.977 Spordas, Grösse 7 Set **Fr. 129.-**

Ab 2 Sets -10 %



▲ Basketball «Wilson FIBA 3x3»

Der offizielle Olympiaball bietet unübertroffenes Handling und perfekte Ballkontrolle. Dank Wilsons patentierter Wave Triple Threat Technology überzeugt der Ball auf ganzer Linie – durch optimalen Grip beim Dribbling und beim Werfen. Für In- und Outdoor, Gewicht 540 g. FIBA-geprüft.

710.5.918 Grösse 6 **Fr. 55.-**

Ab 5 Stück -5 % / ab 10 Stück -10 %



▲ Basketball «Rainbow»

Preisgünstiger Schultrainingsball für Kinder und Jugendliche. Im farbigen Regenbogendesign, für In- und Outdoor.

710.5.522 Grösse 3 **Fr. 15.-**

710.5.523 Grösse 5 **Fr. 17.-**

Ab 5 Stück -5 % / ab 10 Stück -10 %



▲ Basketball «Power»

Preisgünstiger Schultrainingsball mit griffiger Nylon-Oberfläche, Farbe orange. Nur für Indoor geeignet.

710.5.525 Grösse 5 **Fr. 21.-**

710.5.524 Grösse 7 **Fr. 24.-**

Ab 5 Stück -5 % / ab 10 Stück -10 %



▲ Basketball «Trial Supersoft BB60»

Aus weichem und sehr griffigem Spezialkunststoff, für diverse Trainingsspiele. Für In- und Outdoor, latexfrei. Gewicht 400 g.

150.2.085 Ø 24 cm **Fr. 25.-**

Ab 5 Stück -5 % / ab 10 Stück -10 %



▲ Basketball «Wilson MVP»

Die hochwertige Gummimischung bietet erstklassige Haltbarkeit und die besonders breiten Rillen sorgen für zusätzliche Griffbarkeit. Für In- und Outdoor geeignet. Top Preis-Leistungs-Verhältnis. Farbe orange/braun.

710.5.914 Grösse 6 **Fr. 22.—**
Ab 5 Stück -5% / ab 10 Stück -10%



▲ Basketball «Wilson NCAA Legend»

Top-Trainingsball aus Composite Kunstleder mit erstklassigen Griffereigenschaften. Ideal für In- und Outdoor. Farbe orange.

710.6.253 Grösse 7 **Fr. 35.—**
Ab 5 Stück -5% / ab 10 Stück -10%

Wilson
MORE WIN.



▲ Basketball «Wilson Reaction Pro»

Match- und Trainingsball aus hochwertigem Kunstleder für den perfekten Grip. Für In- und Outdoor. Farbe braun.

710.6.168 Grösse 5 **Fr. 50.—**
710.5.532 Grösse 6 **Fr. 50.—**
710.5.533 Grösse 7 **Fr. 50.—**
Ab 5 Stück -5% / ab 10 Stück -10%



◀ Basketball «Spalding TF Gold»

Premium Composite Leder. Für Indoor und Outdoor. Farbe braun.

710.6.305 Grösse 6 **Fr. 59.—**
710.6.423 Grösse 7 **Fr. 59.—**
Ab 5 Stück -5%, ab 10 Stück -10%

molten[®]



▲ Basketball «Molten SB OFFICIAL 4500»

Offizieller Matchball der Swiss Basketball League aus Kunstleder. Das neue Oberflächenkonzept erlaubt perfekte Griffbarkeit und Ballkontrolle. Für In- und Outdoor geeignet. Gewicht 540 bzw. 600 g. FIBA-geprüft.

710.5.850 Grösse 6 **Fr. 105.—**
710.5.851 Grösse 7 **Fr. 105.—**
Ab 5 Stück -5% / ab 10 Stück -10%



▲ Basketball «Molten BG4000»

Match- und Trainingsball aus hochwertigem Kunstleder mit verbessertem Spielverhalten und neuem Dämpfungskonzept. Ausgezeichnete Griffbarkeit und optimale Spieleigenschaften. Für In- und Outdoor. Gewicht 520 bzw. 600 g. FIBA-geprüft.

710.5.852 Grösse 6 **Fr. 75.—**
710.5.853 Grösse 7 **Fr. 75.—**
Ab 5 Stück -5% / ab 10 Stück -10%



▲ Basketball «Molten BG3800»

Match- und Trainingsball aus Kunstleder. Spezielle Breitritzen, klassische Griffbarkeit. Für In- und Outdoor. Gewicht 500 - 640 g. Sehr gutes Preis/Leistungs-Verhältnis. FIBA-geprüft.

710.6.312 Grösse 5 **Fr. 55.—**
710.5.854 Grösse 6 **Fr. 55.—**
710.5.855 Grösse 7 **Fr. 55.—**
Ab 5 Stück -5%, ab 10 Stück -10%



► Abdeckplatte

Für Bodenrahmen, feuerverzinkt.

105.1.025 Fr. 51.—



► Bodenrahmen

Für Basketball- und Ballstoppnetzmasten. Hülsenrahmen mit 4 Gewindehülsen, für Schrauben M20, zum Einbetonieren.

Masse 26 x 26 x 26 cm, feuerverzinkt.

105.2.040 Fr. 195.—



► Schutzpolster

Für Basketballmast bis Ø 16 cm, aus witterungsbeständigem PE-Schaumstoffpolster, mit blauem PVC-Überzug, ausgerüstet mit Klettverschluss. Höhe 2 m.

720.4.408 Stück Fr. 310.—



▼ Basketballanlage mit Rechteckbrett

Feuerverzinkte Basketballanlage mit Rechteckbrett zum Aufschrauben auf den Bodenrahmen (Hülsenrahmen Art. Nr. 105.2.040). Inkl. demontierbarem Tragarm und Basketballbrett 180 x 105 cm aus Vollholzkern und wetterfester GFK-Beschichtung, weiss mit schwarzer Markierung. Korb und Netz nicht im Lieferumfang. Korbhöhe: 305 cm. Mast Ø 16 cm. Passende Körbe und Netze Seite 10 und 11.

720.1.278 Ausladung 165 cm Stück Fr. 1950.—

720.1.279 Ausladung 225 cm Stück Fr. 2050.—



▼ Übungs-Basketballanlage mit Nierenbrett

Feuerverzinkte Übungs-Basketballanlage mit Nierenbrett mit 50 cm Ausladung zum Aufschrauben auf den Bodenrahmen. (Art. Nr. 105.2.040). Inkl. Nierenbrett. Korb, Netz und Bodenrahmen nicht im Lieferumfang. Passende Körbe und Netze Seiten 10 und 11.

720.1.313 Korbhöhe 260 cm Stück Fr. 1140.—

720.1.311 Korbhöhe 305 cm Stück Fr. 1140.—





▲ Basketballbrett «Securo Outdoor»

Geräuscharmes und ballschonendes Zielbrett aus engmaschigem, feuerverzinktem Stahlgitter. Vollverschweisst in einem stabilen und verwindungsarmen Stahlrohrrahmen. Korbbefestigung nach DIN, **vorgebohrt**.

720.4.872 25 kg, 120 x 90 cm **Fr. 549.—**

720.4.871 39 kg, 180 x 105 cm **Fr. 579.—**



▲ Nierenbrett

Weisses Mini-Basketballbrett in Nierenform aus wetterfestem GFK mit Vollholzkern, für Outdoor-Anlagen. Ohne Beschläge. Für a+e-Anlagen Art. Nr. 720.1.311, 720.1.313 und 720.0.940 mit **4-Loch-Befestigung** des Basketballkorbes, **vorgebohrt**.

720.3.036 120 x 90 cm **Stück Fr. 280.—**

Für andere Übungs-Basketballanlagen, z. B. **3-Loch-Befestigung** des Basketballkorbes, **ungebohrt**.

710.3.626 120 x 90 cm **Stück Fr. 250.—**

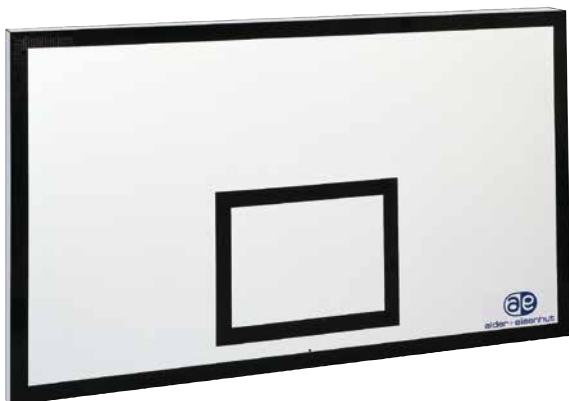

▲ Basketballbrett Rechteck «Outdoor»

Aus wetterfestem GFK mit Vollholzkern, weiss mit Markierung. Ohne Beschläge. Für a+e-Anlagen Art. Nr. 720.1.278, 720.1.279 mit **4-Loch-Befestigung** des Basketballkorbes, **vorgebohrt**.

720.3.034 180 x 105 cm, 25 kg **Fr. 425.—**

Für alle anderen Anlagen, z. B. Anlagen mit **3-Loch-Befestigung** des Basketballkorbes, **ungebohrt**.

710.3.628 180 x 105 cm, 25 kg **Fr. 395.—**

▲ Basketballbrett Rechteck «Outdoor»

Ersatzartikel für die Anlage «Outdoor Mobil».

720.4.128 180 x 105 cm **Fr. 396.—**

► Basketballbrett

180 x 120 cm. Für **alte** Aussen-Anlagen von Alder+Eisenhut, gemäss Abbildung. Aus glasfaserverstärktem Kunststoff mit Vollholzkern, daher wetterfest. Inkl. vormontierten, feuerverzinkten Beschlägen am Brett, für ein problemloses Auswechseln des Brettes.

720.3.035 vorgebohrt, inkl. Beschläge **Fr. 599.—**

710.3.629 ungebohrt, ohne Beschläge **Fr. 559.—**

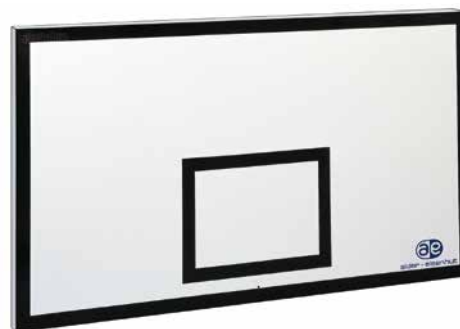

▲ Basketballbrett Rechteck «Outdoor»

Wetterfest für Übungs-Basketballanlagen «Outdoor». Weiss, **ungebohrt**, mit Vollholzkern und Markierung. Ohne Beschläge.

710.3.627 120 x 90 cm, 14 kg **Fr. 280.—**

Lastenaufnahme gemäss Norm EN 1270: Ringbefestigung direkt an der Tragkonstruktion, somit keine Beschädigung des Basketballbrettes bei Überbelastung.





▲ Übungs-Basketballanlage höhenverstellbar 130 - 305 cm

Feuerverzinkte Anlage mit Rechteckbrett 120 x 90 cm und passendem Korb. Die Höhenverstellbarkeit ist von 130 bis 305 cm in 7 Stufen sehr leicht möglich und ermöglicht das Spiel für gross und klein. Ausladung 50 cm. Die Anlage wird auf den Bodenrahmen Art. 105.2.040 (nicht im Lieferumfang) aufgeschraubt. Montage zuzüglich.

752.6.891 Stück **Fr. 2300.—**



▲ Basketballanlage «Centurion-Street»

Hochstabile Anlage für härteste Beanspruchung wie z.B. auf öffentlichen Spiel- und Sportplätzen. Komplette Anlage aus Stahl, feuerverzinkt. Masten 10 x 10 cm, 5 mm Wandstärke. Mit Bodenhülsen zum Einbetonieren. Lastenaufnahme des Korbes nach EN-Norm 1270. Brett 120 x 90 cm aus 6 mm Stahlblech. Mit Korb «Heavy Duty starr» (Seite 10) und Nylon-Netz. Ausladung 130 cm. Gewicht ca. 170 kg (nicht demontierbar). Korzhöhe 305 cm.

107.0.031 Stück **Fr. 2650.—**

► Basketballanlage «Outdoor Mobil»

Fahrbare Outdooranlage aus Alu-Spezialprofil, Ausladung 165 cm. Zielbrett aus GFK mit Holzkern 180 x 105 cm. Der Basketballkorb ist verzinkt und belastbar bis 240 kg. Durch Herausziehen von 2 Steckverschraubungen ist ein leichtes Zusammenklappen des Oberteils möglich. Leichtes Transportieren durch zwei Lenkräder vorn und zwei feststehende Räder hinten. Inkl. Bodenverankerung.

720.8.048 ohne Gegengewichte Stück **Fr. 2725.—**

Achtung: Kippgefahr - darf nur mit Bodenverankerung oder mit Gegengewichten (208 kg) verwendet werden. Für die Platzierung der Gegengewichte (Betonplatten 100 x 25 x 5 cm) ist ein Spezialkasten mit Sicherheitsbügel eingebaut. Gegengewichte nicht im Lieferumfang, aber als Option lieferbar. Muss bei Wind abgekippt gelagert werden.

Betonplatten als Gegengewichte

100 x 25 x 5 cm. Pro Anlage braucht es mindestens 8 Gegengewichte. Gewicht 26 kg.

105.1.040 Stück **Fr. 25.—**

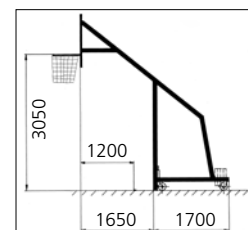



Achtung Kippgefahr:
Darf nur mit Bodenverankerung verwendet werden.

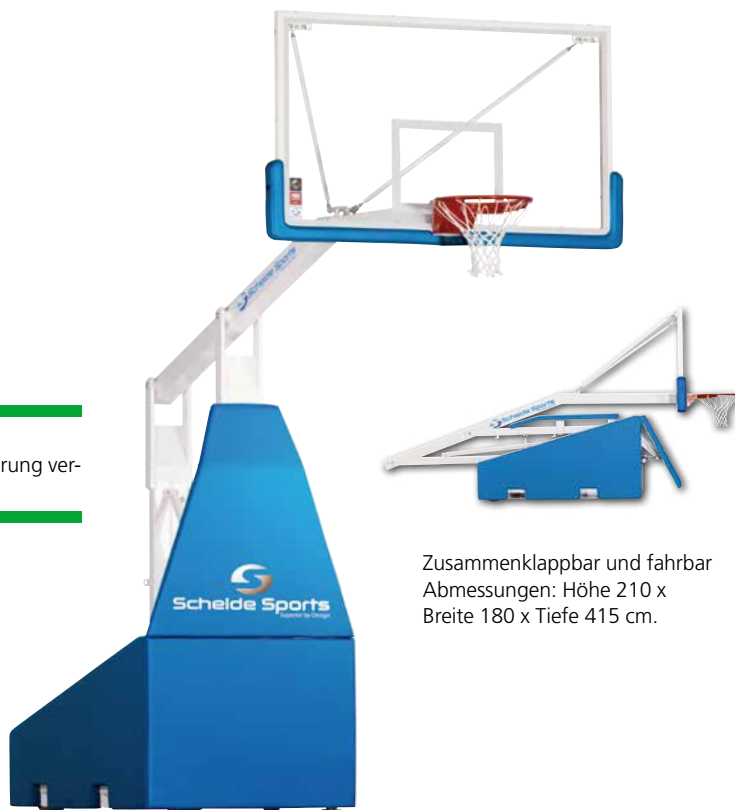

Zusammenklappbar und fahrbar
Abmessungen: Höhe 210 x
Breite 180 x Tiefe 415 cm.



▲ Mobile Basketballanlage «Practice Indoor»

Fahr- und zusammenklappbare Anlage mit stufenloser Höhenverstellung des Korbes von 260 cm bis 305 cm. Stabile Stahlkonstruktion, grosse Lenkrollen. Die Lieferung ist teilmontiert, somit einfache Montage mit Anleitung. Muss mit den mitgelieferten Gegengewichten und mit Bodenhaken gegen Kippen gesichert werden (Bodenhaken nicht im Lieferumfang). Basketballbrett aus MDF 120 x 80 cm. Basketballkorb «Flex 35 orange», inkl. Netz. Masse zusammengeklappt: H 200 cm, B 125 cm, T 190 cm.

720.3.228 inkl. Gegengewicht ca. 200 kg **Fr. 4390.—**

▲ Basketballanlage «Schelde Sam 225 Club»

Fahr- und zusammenklappbare Anlage, fahrbar, aus Stahlprofil. Für Training und Wettkampf gemäss Wettkampfnormen FIBA Level 3. Leichter Auf- und Abbau durch spezielles Federsystem, leicht verschiebbar mit 8 grossen PU-Rollen und APF (Automatic Pedestal Feet), Ø 20 cm. Front und Seite mit Prallschutzpolster. Eingebaute Gewichte von 400 kg als Kipperschutz. Anlage mit Gestell, durchsichtigem Acrylsicherheitsglas 180 x 105 cm, gefederter Korb und Netz. Ausladung 225 cm, Gewicht ca. 1095 kg.

710.4.339 Stück **Fr. 10350.—**

ab Werk Belgien



▲ Basketballbrett «MDF»

Aus MDF, für geringe Vibrationen, weiss mit schwarzen Markierungen nach Vorschrift. Für a+e-Anlagen mit **4-Loch-Befestigung** des Basketballkorbes, **vorgebohrt**.

720.1.074 120 x 80 cm, 17 kg **Fr. 222.—**

720.1.069 180 x 105 cm, 33 kg **Fr. 335.—**

Für alle anderen Anlagen, z.B. Anlagen mit **3-Loch-Befestigung** des Basketballkorbes, **ungebohrt**.

720.1.273 120 x 80 cm, 17 kg **Fr. 205.—**

720.1.272 120 x 90 cm, 19 kg (alte Norm) **Fr. 215.—**

720.1.271 180 x 105 cm, 33 kg **Fr. 315.—**

720.1.270 180 x 120 cm, 38 kg (alte Norm) **Fr. 315.—**



▲ Basketballbrett Acrylglas

Indoor, mit reglementarischer Markierung und Verstärkungsrahmen. Je nach Tragkonstruktion benötigen wir die entsprechenden Angaben. Montage nach Aufwand.

720.1.085 180 x 105 cm **ab Fr. 1235.—**

▲ Kantenschutz

Unentbehrlich zum Schutz der Spieler-Köpfe. Für Acrylglasbretter 180 cm breit. Bestehend aus 2 Hälften, inkl. Befestigungsmaterial.

104.1.076 Pro Brett **Fr. 259.—**

starr

Stabile Ausführung nach Vorschrift. Netzbefestigung entweder mittels Haken-System oder durch eine Draht/Rohr-Technik, wobei die Aufhängung in einem Rohr versteckt ist. Lieferung inklusive Befestigungsschrauben, ohne Netz.



▲ Basketballkorb «DIN starr»

Die preisgünstige Variante. Orange **pulverbeschichtet**. Ohne Netz.

720.1.246 für 4-Loch-Befestigung **Fr. 89.—**



▲ Basketballkorb «Strong»

Sehr starke Ausführung, belastbar bis 240 kg. Netzbefestigung durch eine Draht/Rohr-Technik. Sehr stabiles Gehäuse. Orange **pulverbeschichtet**. Ohne Netz.

720.3.629 für 4-Loch-Befestigung **Fr. 150.—**



▲ Basketballkorb «strong»

Sehr starke Ausführung, belastbar bis 240 kg. Netzbefestigung durch eine Draht/Rohr-Technik. Sehr stabiles Gehäuse. **Feuerverzinkt**. Speziell für den Einsatz bei Outdoor-Anlagen. Ohne Netz.

720.3.857 für 4-Loch-Befestigung **Fr. 190.—**



▲ Basketballkorb «Heavy Duty starr»

Netzbefestigung durch eine Draht/Rohr-Technik. Extrem starker Korb (bis 500 kg belastbar) aus 3/4"-Rohr gebogen, stabiles 6 mm Gehäuse. **Feuerverzinkt**. Speziell für den Einsatz bei Outdoor-Anlagen. Ohne Netz.

720.2.357 für 4-Loch-Befestigung **Fr. 270.—**

gefedert

Nach Vorschrift und besonders stabil. Ein spezieller Dämpfungsmechanismus ermöglicht beim Dunking ein Abklappen und sofortiges Rückschnellen des Ringes. Netzbefestigung durch eine Draht/Rohr-Technik. Die Aufhängung ist in einem Rohr versteckt, was Netzdiebstähle und Verletzungen verhindert. Einfache Montage. Lieferung inklusive Befestigungsschrauben, ohne Netz.



▲ Basketballkorb «Flex 35 orange»

Orange **pulverbeschichtet**. Auslösung bei ca. 35 kg. Der meistgebrauchte Korb für Trainings- und Schulbedarf. Ohne Netz.

720.1.247 für 4-Loch-Befestigung **Fr. 270.—**

▲ Basketballkorb «Ultra Flex 105 orange»

Wie «Flex 35 orange», aber Auslösung bei ca. 105 kg. Für Wettkampfanlagen, nach FIBA-Vorschrift. Ohne Netz.

720.1.250 für 4-Loch-Befestigung **Fr. 395.—**

demontabel

Nach Vorschrift, stabile Ausführung. Netzbefestigung mittels Haken-System. Lieferung inklusive Befestigungsglasche und -schrauben, ohne Netz.



▲ Basketballkorb «DIN starr»

Der Korb wird auf die Einstecklasche gesteckt und mit einer Sterngriff-Schraube festgeschraubt. Die Einstecklasche wird mit 4 Schrauben an der Basketballanlage befestigt. Für den Einsatz bei Indoor-Anlagen. **Orange pulverbeschichtet**. Inklusive Gegenplatte.

720.1.318 Korb, ohne Netz **Fr. 175.—**



▲ Basketballkorb «DIN starr»

Der Korb wird auf die Einstecklasche gesteckt und mit einer Sterngriff-Schraube festgeschraubt. Die Einstecklasche wird mit 4 Schrauben an der Basketballanlage befestigt. Für den Einsatz bei Outdoor-Anlagen. Wetterfest dank **Feuerverzinkung**. Inklusive Gegenplatte.

720.1.868 Korb, ohne Netz **Fr. 220.—**



▲ Basketballkorb «Flex 35 feuerverzinkt»

Wie «Flex 35 orange», aber **feuerverzinkt**. Auslösung bei ca. 35 kg. Speziell für den Einsatz auf Aussenplätzen. Ohne Netz.

720.1.248 für 4-Loch-Befestigung **Fr. 360.—**

Körbe für 3-Loch Befestigungen finden Sie in unserem Onlineshop auf alder-eisenhut.swiss.



▲ Basketballnetz

Aus einer Nylonkordel, Ø 4 mm, weich fallend, dreifarbig blau/grün/gelb, mit 12-Punkt-Aufhängung.

104.2.154

Fr. 16.—

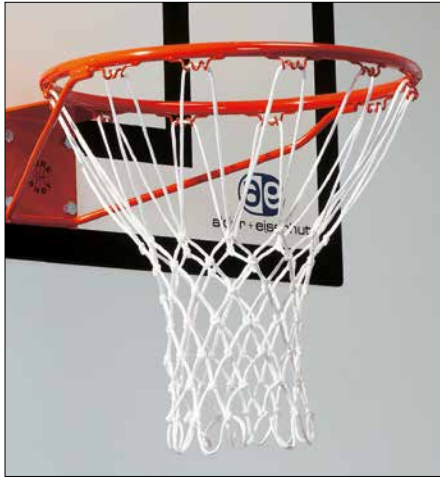

▲ Basketballnetz

Aus einer Nylonkordel, Ø 4 mm, weich fallend, weiss, mit 12-Punkt-Aufhängung.

104.2.009

Fr. 16.—



▲ Basketballnetz «USA»

Aus einer weissen Nylonkordel, Ø 10 mm.

710.3.441

Fr. 27.—



▲ Basketballkettennetz

Kettennetz für öffentliche Aussenanlagen. Galvanisch verzinkt, blau passiviert.

105.2.044

Fr. 55.—



▲ Basketballkettennetz rostfrei

Aus rostfreiem Stahl.

710.3.252

Fr. 98.—



▲ Basketballnetz mit Stahleinlage

Sicherheitsnetz für Outdoor-Basketballanlagen. Schnitt- und reissfest, Herkulesseil Ø 5 mm.

710.6.274

Fr. 89.—



Korbzusätze

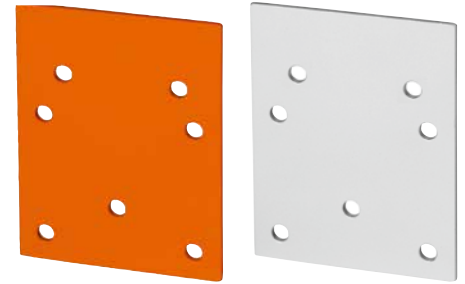

▲ Gegenplatte zu Basketballkorb

Zur Verstärkung des Brettes. 190 x 150 x 6 mm. Passt für die alten Basketballkörbe mit 3-Loch-Befestigung und für die neuen a+e-Basketballkörbe mit 4-Loch-Befestigung mit internationaler Norm.

720.3.246 orange lackiert

Fr. 15.—

720.3.245 verzinkt

Fr. 19.—

Hinweis: Falls der Korb direkt am Brett befestigt wird, muss unbedingt eine Gegenplatte oder eine Korbsicherung (Set Art. 720.4.051 auf Anfrage) verwendet werden.



Montagebeispiel:



▲ Adapterplatte

Für die Montage eines Korbes mit 4-Loch-Befestigung auf eine 3-Loch-Anlage. Inkl. Montagepackung.

720.0.940

Fr. 59.—

Die Basketballkörbe sind mit einer 4-Loch-Befestigung ausgerüstet und entsprechen den internationalen Normen. Alte 3-Loch-Anlagen benötigen für die Montage eines 4-Loch-Korbes eine spezielle Adapterplatte (Art. 720.0.940) und Gegenplatte (Art. 720.3.245/46).



◀ Wandkonsole

Aus Stahl, feuerverzinkt, 20 cm Ausladung. Für Mini-Basketballbretter mit 4-Loch-Befestigung.

720.0.951

Fr. 149.—



▲ Korbballring mit Netz
Zum Anklemmen an den **runden**
Ständer, Ø 48 mm. Netz montiert.
100.1.012 Fr. 208.—

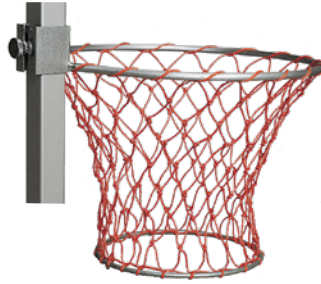

▲ Korbballring mit Netz
Zum Anklemmen an den **Vierkant-**
Ständer, 44 x 44 mm. Netz montiert.
100.1.009 Fr. 239.—



▲ Korbballring «Wettkampf» mit Netz
Extra starker, verzinkter Korbballring zum Anklemmen
an den **runden** Ständer, Ø 48 mm. Netz montiert.
100.1.031 Fr. 365.—



▲ Korbball «Prima Match»
Offizieller Wettkampfball der STV Korbball-Liga.
Hervorragende Griffigkeit durch 32 Panel-Oberflä-
che. Geeignet für In- und Outdoor. Farbe weiss.
710.6.251 Grösse 5 Fr. 72.—
Ab 2 Stück -5% / ab 4 Stück -10%



NEW

▲ Korbball «Prima Junior»
Spezieller Junior-Korbball für den Einstieg
ins Korbball. Der Ball ist handlicher und
leichter zu werfen und fangen. Geeignet
für In- und Outdoor. Farbe weiss.
710.6.497 Grösse 4 Fr. 52.—
Ab 2 Stück -5% / ab 4 Stück -10%



Korbballnetz
Orange, mit Befestigungsschnur.
100.1.013 Fr. 19.—

Zeichenerklärung

- Swiss Made by a + e
- Ohne Kinderarbeit hergestellt

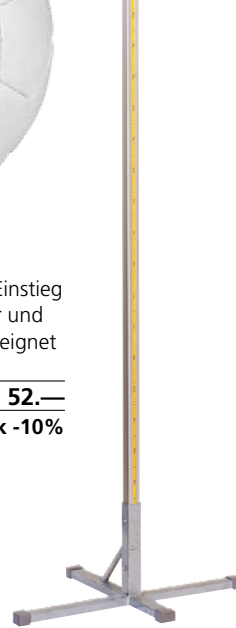

▲ Korbballständer
Freistehend, vierkant 44 x 44 mm, aus
Aluminium, mit feuerverzinktem Kreuz-
fuss aus Stahl. Inklusive verstellbarem
Ring und Netz. Korbbhöhe 3 m.
100.0.013 pro Stück Fr. 520.—



▶ Korbballständer
Für a+e Bodenhülse Ø 11 cm. Rund, Ø 48 mm,
feuerverzinkt. Inklusive verstellbarem Ring und
Netz. Ohne Bodenhülse. Korbbhöhe 3 m.
100.0.014 pro Stück Fr. 469.—





Rugby-Ball «Megaform Club»

Ball aus wetterfestem Kunstleder mit exzellentem Griff. Geeignet für Schule und Training.

710.5.786 Grösse 4 (10 – 14 Jahre) Stück **Fr. 29.—**

710.5.787 Grösse 5 (15+ Jahre) Stück **Fr. 29.—**

Ab 5 Stück -5 % / ab 10 Stück -10 %

▲ American Football «Tachikara SF4RE»

Junior Football mit aufgesetzter Naht für In- und Outdoor, besonders geeignet für Schulen. In 6 verschiedenen Farben, Farbe je nach Lagerbestand.

710.2.123 Grösse Junior Stück **Fr. 20.—**

Ab 5 Stück -5 % / ab 10 Stück -10 %

◀ Schaumstoffball «Volley® ELE»

Praktischer Trainingsball aus Schaumstoff mit guten Sprungeigenschaften, überzogen mit «Elefantenhaut». Länge 26 cm, Ø 15 cm, Gewicht 235 g.

710.3.248 American Football Stück **Fr. 29.—**

Ab 5 Stück -5 % / ab 10 Stück -10 %

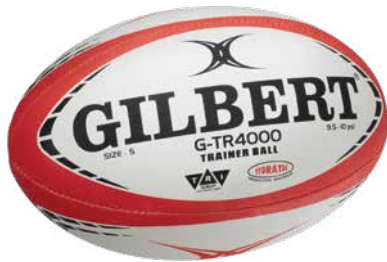
▲ Rugby-Ball «Gilbert G-TR4000»

Handgenähter Trainingsball in «Hydratec Technologie» und griffiger Oberfläche, die für absolute Wasserdichtheit garantiert und den Einsatz bei jedem Wetter ermöglicht. Umfang ca. 53 cm. Farbe je nach Lagerbestand.

710.5.178 Grösse 5 Stück **Fr. 44.—**

Ab 5 Stück -5 % / ab 10 Stück -10 %

▲ Rugby-Ball «STV»

Der offizielle STV-Rugby-Ball mit angenehmem, sowie sicherem Griff und langer Lebensdauer.

710.3.719 Grösse 4 Stück **Fr. 39.—**

Ab 5 Stück -5 % / ab 10 Stück -10 %



NEW

▲ American Football «Wilson Hylite Game»

Trainings- und Matchball aus hochwertigem Kunstleder mit speziell grünen Markierungen, um die Spieler bei der richtigen Wurf- und Fangtechnik und zum Greifen zu unterstützen. Mit weicher Innenpolsterung. Grösse Youth, geeignet für Jugendliche bis ca. 15 Jahre.

710.6.254 Youth Stück **Fr. 35.—**

Ab 5 Stück -5 %, ab 10 Stück -10 %

▲ American Football «Wilson NFL Duke Replica»

Trainingsball aus hochwertigem Kunstleder mit perforierter Oberfläche für einen ausgezeichneten Griff. Für alle Plätze geeignet. Länge ca. 28 cm.

710.4.712 Official Stück **Fr. 42.—**

Ab 5 Stück -5 % / ab 10 Stück -10 %

▲ American Football «Wilson GST»

Trainings- und Matchball aus hochwertigem Kunstleder mit perforierter Oberfläche für besten Griff. Geeignet für Jugendliche bis ca. 15 Jahre.

710.5.916 Youth Stück **Fr. 45.—**

Ab 5 Stück -5 % / ab 10 Stück -10 %

▲ American Football «Wilson GST»

Trainings- und Matchball aus hochwertigem Kunstleder mit perforierter Oberfläche für besten Griff. Offizielle Grösse, geeignet für Jugendliche und Erwachsene.

710.5.917 Official Stück **Fr. 45.—**

Ab 5 Stück -5 % / ab 10 Stück -10 %

► **Baseball-Set «Spordas Supersoft»**

«Bonkerball-Set», bestehend aus 6 Soft-Bats und 6 Softbällen (je blau, rot, grün, gelb, orange und violett). Ideal für das pädagogische Unterrichten. Das Bat ist mit Schaumstoff überzogen und entspricht in der Länge (74 cm) einem herkömmlichen Baseball Bat. Die Bälle sind aus Schaumstoff, Ø 9 cm, Gewicht 40 g.

710.2.978 Set **Fr. 149.—**

► **Ersatz-Artikel**

Farbe je nach Lagerbestand.

710.3.283 Bonkerball-Bat inkl. 1 Ball Stück **Fr. 25.—**

710.3.284 Schaumstoffball Ø 9 cm Stück **Fr. 8.—**



Rawlings

► **Baseball Bat «Youth» Holz**

Preisgünstiger Baseballschläger aus Holz. Ideal für Beginner und Schulen. Länge ca. 71 cm, Ø Kopf 5 cm.

710.6.264 28 Inch / 71 cm **Fr. 49.—**

► **Baseball Bat «Rawlings Youth» Holz**

Preisgünstiger Baseballschläger aus Holz. Ideal für Beginner und Schulen. Farbe je nach Lagerbestand.

710.5.162 28 Inch / 71 cm **Fr. 52.—**

710.5.163 30 Inch / 76 cm **Fr. 52.—**

► **Baseball Bat Aluminium**

Aluminium Baseballschläger mit grosser Schlagfläche und angenehmen Griff. Ø Kopf 5.7 cm.

710.6.265 28 Inch / 71 cm **Fr. 49.—**

► **Baseball Bat «LS Genesis Aluminium»**

Aluminium Baseballschläger von «Louisville Slugger» mit grosser Schlagfläche und angenehmen Griff. Farbe je nach Lagerbestand.

710.5.536 28 Inch / 71 cm **Fr. 55.—**

710.5.537 29 Inch / 74 cm **Fr. 55.—**

► **Baseball Bat «Rawlings Raptor» Aluminium**

Robuster, handlicher Baseballschläger mit sehr langer Lebensdauer. Farbe je nach Lagerbestand.

710.5.835 30 Inch / 76 cm **Fr. 72.—**



Wichtig: Linksfänger werfen den Ball im Baseball rechts und fangen ihn mit der linken Hand; Rechtsfänger werfen links und fangen rechts. Erfahrungsgemäss sind nur ca. 20 Prozent Rechtsfänger.



«Player» 10 Inch «Catch» 11 Inch «Rawlings Player» 11.5 Inch «Expert» 12 Inch

◀ **Baseball Handschuh Fielderhandschuh**

Ausgezeichneter Lederhandschuh mit optimaler Passform und spezieller Polsterung. Geeignet für den Schulsport ab 8 Jahren.

710.5.577 10 Inch, «Rawlings Player» Linksfänger **Fr. 49.—**

710.6.267 11 Inch, «Catch» Linksfänger **Fr. 49.—**

710.6.268 11 Inch, «Catch» Rechtsfänger **Fr. 49.—**

710.5.578 11.5 Inch, «Rawlings Player» Linksfänger **Fr. 59.—**

710.5.579 11.5 Inch, «Rawlings Player» Rechtsfänger **Fr. 59.—**

710.6.269 12 Inch, «Expert» Linksfänger **Fr. 62.—**

710.6.270 12 Inch, «Expert» Rechtsfänger **Fr. 62.—**

Baseball / Softball

- Baseball ist die klassische, amerikanische Sportart
- Baseball wird mit einem 9 Inch-Ball gespielt
- Softball wurde speziell für Frauen und Jugendliche entwickelt
- Softball wird mit einem grösseren Ball (12 Inch) gespielt
- Softball wird auf einem kleineren Spielfeld gespielt
- Softball wird von unten geworfen, Baseball wird von oben geworfen.
- Obwohl Softball oftmals mit weicheren Bällen gespielt wird, hat es nichts mit der Härte des Balles zu tun. Es gibt bei Baseball und bei Softball harte und weiche (soft) Bälle.
- Softball eignet sich besonders für EinsteigerInnen und Schulen
- Softball hat eigene Turniere und Meisterschaften

► Baseball «Indoor Safety»

Trainings-Softball mit weichem Schaumgummikern und gutem Grip. Ideal für EinsteigerInnen und Jugendliche. Farbe je nach Lagerbestand.

710.6.407 9 Inch, Softball **Fr. 13.—**
710.6.408 12 Inch, Softball **Fr. 15.—**



NEW

◀ **Softball «Rawlings Incrediball Softtouch»**
 Softball mit angenehmem Synthetiküberzug und reduziertem Gewicht. Für alle Altersgruppen geeignet, In- und Outdoor. Farbe gelb.

710.6.500 12 Inch **Fr. 15.—**
 Ab 5 Stück -5 %, ab 10 Stück -10 %

► Baseball «Official League»

Harter Wettkampf- und Trainingsball, weiss. Kork-/Gummikern mit Synthetikleder überzogen. Grösse und Gewicht nach Reglement. Für Fortgeschrittene.

710.3.646 9 Inch, für Baseball **Fr. 12.—**
 Ab 5 Stück -5 % / ab 10 Stück -10 %



NEW

◀ **Baseball «Rawlings Incrediball Softie»**
 Im Gewicht reduzierter Soft-Touch Baseball mit weichem Nylonüberzug. Für alle Altersgruppen, geeignet für In- und Outdoor. Farbe gelb.

710.6.499 12 Inch **Fr. 19.—**
 Ab 5 Stück -5 %, ab 10 Stück -10 %



Fr. 599.—
 Baseball Schul-Set «klein»

▲ Baseball Schul-Set «klein» für Primarschule

Set bestehend aus 6 Bällen (Easton Softie und Pow), 6 Handschuhen 10 und 11.5 Inch (5 links, 1 rechts), 2 Holz-Bat (28 und 30 Inch), 1 Sliding-Bases, 1 Batting Tee, 1 Sporttasche «gross».

710.3.656 Set **Fr. 599.—**



◀ Baseball Batting Tee

Höhenverstellbares Abschlagstativ mit solider, verstärkter Grundplatte. Höhenverstellung von ca. 56 bis 92 cm.

710.3.654 **Fr. 69.—**

► Sliding-Bases

Komplettes Set mit Gummipplatten zur Spielfeldmarkierung, bestehend aus 3 Bases, 1 Home-Plate, 1 Pitcher's Plate. Für die Halle und im Freien.

175.1.012A Set **Fr. 43.—**



◀ «POW» Baseball und Softball

Weicher In- und Outdoorball mit gleicher Oberflächenstruktur wie die Originalbälle. Idealer Trainingsball. Farbe gelb.

720.0.122 9 Inch, für Baseball **Fr. 10.—**
710.2.104 12 Inch, für Softball **Fr. 11.—**

Ab 5 Stück -5 % / ab 10 Stück -10 %

► Baseball «Softie S9»

Nylonbeschichteter Soft-Trainingsball in Grösse und Gewicht nach Reglement. Dank Soft-Touch und mittlerer Härte ideal für EinsteigerInnen.

710.6.195 9 Inch, für Baseball **Fr. 12.—**
 Ab 5 Stück -5 %, ab 10 Stück -10 %



◀ Baseball «TVB»

Offizieller T-Ball. Weiss, wetterfester Outdoor-Trainingsball aus Synthetikleder mit Schaumstoffkern. Grösse und Gewicht nach Reglement. Dank Soft-Touch und mittlerer Härte ideal für EinsteigerInnen.

710.3.644 9 Inch, für Baseball **Fr. 14.—**
 Ab 5 Stück -5 % / ab 10 Stück -10 %



Fr. 1069.—
 Baseball Schul-Set «gross»

▲ Baseball Schul-Set «gross» für Oberstufe

Set bestehend aus 12 Bällen (Easton Softie und POW), 10 Handschuhen 12 Inch (8 links, 2 rechts), 3 Alu-Bat (1x 28 und 1x 30 Inch), 1 Set Sliding-Bases, 1 Batting Tee, 1 Sporttasche «gross».

710.3.657 Set **Fr. 1069.—**



◀ Fussball «ERIMA Hybrid Training»

Dieser aussergewöhnliche Trainingsball verfügt über die Merkmale eines Matchballs. Er vereint die Kleb- und Nähetechnologie und eignet sich gut für Rasen- und Kunstrasenplätze. Zudem sorgt ein äusserst langlebiges PU mit 3D-Struktur für minimale Wasseraufnahme bei Regen.

710.6.313	Grösse 4, 350 g	Fr. 50.—
710.6.314	Grösse 5, 430 g	Fr. 50.—

Ab 5 Stück -5 %, ab 10 Stück -10 %



NEW

▲ Fussball «Adidas TIRO League»

Idealer Trainingsball mit nahtloser, thermisch geklebter Oberfläche aus TPU. Geringe Wasseraufnahme, lange Haltbarkeit und eine spezielle Blase für minimalen Druckverlust geben diesem Ball ein perfektes Preis-/Leistungsverhältnis. **FIFA Quality Standard.**

710.6.453	Grösse 4	Fr. 40.—
710.6.454	Grösse 5	Fr. 40.—

Ab 5 Stück -5 %, ab 10 Stück -10 %

NEW

▲ Fussball «Adidas TIRO Competition»

Hochwertiger Matchball mit nahtloser, thermisch geklebter und leicht strukturierter Oberfläche aus Polyurethan. Lange Haltbarkeit und eine aussergewöhnliche Ballkontrolle zeichnen diesen Ball aus. Butyl-Blase für maximale Lufthalterhaltung. Entspricht dem **FIFA Quality Pro Standard.**

710.6.185	Grösse 5	Stück Fr. 60.—
------------------	----------	-----------------------

Ab 5 Stück -5 % / ab 10 Stück -10%

NEW

▲ Fussball «ERIMA Hybrid Lite 290»

Junioren-Trainingsball für die Stars von morgen! Zuverlässig, langlebig und gewichtsreduziert dank Hybrid Technologie. Sehr gut auch für Kunstrasenplätze geeignet. Gewicht 290 g.

710.6.491	Grösse 4	Fr. 35.—
------------------	----------	-----------------

Ab 5 Stück -5 %, ab 10 Stück -10 %



▲ Fussball «Scorer Fairtrade»

Trainings- und Matchball aus hochwertigem Kunstleder mit spezieller, nahtloser Thermo-Oberfläche für den perfekten Touch. Entspricht den Anforderungen von **FIFA-Quality.**

710.5.331	Grösse 4	Fr. 39.—
------------------	----------	-----------------

710.5.332	Grösse 5	Fr. 39.—
------------------	----------	-----------------

Ab 5 Stück -5 % / ab 10 Stück -10 %

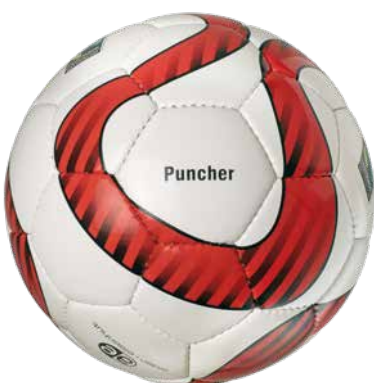

▲ Fussball «Puncher Hardground Fairtrade»

Strapazierfähiger Fussball für den Einsatz auf Hartplätzen. Durch die spezielle PU-Beschichtung ist eine lange Lebensdauer garantiert.

710.5.329	Grösse 4	Fr. 35.—
------------------	----------	-----------------

710.5.330	Grösse 5	Fr. 35.—
------------------	----------	-----------------

Ab 5 Stück -5 % / ab 10 Stück -10 %



▲ Fussball «Kick Fairtrade»

Strapazierfähiger Fussball mit spezieller, nahtloser Thermo-Oberfläche für den besten Touch. Mit neuer, langlebiger Butyl-Blase. Bestes Preis-Leistungs-Verhältnis. Farbe je nach Lagerbestand.

710.5.736	Grösse 4	Fr. 32.—
------------------	----------	-----------------

710.5.737	Grösse 5	Fr. 32.—
------------------	----------	-----------------

Ab 5 Stück -5 % / ab 10 Stück -10 %



▲ Fussball Matchball «Champion»

Top Matchball-Qualität zum fairen Preis. Thermisch geklebte, nahtlose Oberfläche für ein perfektes Flugverhalten, bessere Ballkontrolle und geringere Wasseraufnahme. Mit langlebiger Butyl-Blase für wenig Luftverlust.

710.6.097	Grösse 4	Fr. 49.—
------------------	----------	-----------------

710.5.591	Grösse 5	Fr. 49.—
------------------	----------	-----------------

Ab 5 Stück -5 % / ab 10 Stück -10 %

▲ Futsal «Spirit Super Light Kids Fairtrade»

Extra leichter, mit dem SFV entwickelter Junioren-Futsal-Ball. Dank reduziertem Gewicht und weichem Touch ist er speziell für Kinder geeignet.

710.4.817 Gewicht 290 g **Fr. 35.—**

Ab 5 Stück -5 % / ab 10 Stück -10 %

▲ Futsal «Spirit Light Junior Fairtrade»

Extra leichter, mit dem SFV entwickelter Junioren-Futsal-Ball. Dank reduziertem Gewicht und weichem Touch ist er speziell für Jugendliche geeignet.

710.4.816 Gewicht 360 g **Fr. 35.—**

Ab 5 Stück -5 % / ab 10 Stück -10 %

▲ Futsal «Cross 2019 Fairtrade»

Futsal Trainingsball in neuem Design. Hervorragende Ballkontrolle dank reduziertem Sprungverhalten. Umfang 62 – 64 cm, Gewicht 420 – 430 g.

710.5.738 Grösse 4 **Fr. 35.—**

Ab 5 Stück -5 % / ab 10 Stück -10 %

▲ Futsal «Match»

Futsal Matchball der neuesten Generation mit thermisch geklebter, nahtloser Oberfläche für ein perfektes Flug- und reduziertes Sprungverhalten. Gewicht 420 g.

710.5.637 Grösse 4 **Fr. 49.—**

Ab 5 Stück -5 % / ab 10 Stück -10 %

NEW
▲ Futsal «ERIMA Hybrid»

Innovativer Futsal Matchball mit der ERIMA Hybrid Technologie, welche die Vorteile eines geklebten und die eines genähten Balls vereint. Strapazierfähiges PU Oberflächenmaterial mit perfektem Soft Touch. Füllung aus recycelten PET-Flaschen.

710.6.492 Senior, 420 g **Fr. 50.—**

710.6.493 Junior, 350 g **Fr. 50.—**

Ab 5 Stück -5 %, ab 10 Stück -10 %

► Fussball «Trial Soft Gold»

Speziell für den Schulunterricht und Fussballschulen entwickelter Ball, noch weicher und griffiger als sein Vorgänger. Das Material besteht aus Silikonkomponenten, welche den Ball elastisch und sehr strapazierfähig machen. Phthalat- und latexfrei, zu 100 % recycelbar. Geeignet für In- und Outdoor.

710.5.791 Grösse 4, 360 g **Fr. 25.—**

Ab 5 Stück -5 % / ab 10 Stück -10 %

▲ Fussball «Trial Ultima Soft»

Methodischer Spielball mit weicher Oberflächenstruktur und extrem strapazierfähigem Kunststoff. Ideal für Kinder von 4 – 9 Jahre, geeignet für In- und Outdoor, Ø 20 – 21.5 cm. Latexfrei. Farbe je nach Lagerbestand.

710.2.615 Grösse 4, 320 g **Fr. 26.—**

710.2.614 Grösse 5, 420 g **Fr. 26.—**

Ab 5 Stück -5 % / ab 10 Stück -10 %

▲ Fussball «Indoor Velours Fairtrade»

Speziell geeignet für Turnhallenböden. Dank der Velours Oberfläche wird ein super Ballgefühl und ein ruhiges Bewegen des Balles möglich.

710.4.610 Grösse 4 **Fr. 39.—**

710.4.611 Grösse 5 **Fr. 39.—**

Ab 5 Stück -5 % / ab 10 Stück -10 %

▲ Fussball «Indoor-Filz»

Die Filzoberfläche ermöglicht ein leichtes Rutschen des Balles auf dem Hallenboden, dadurch entsteht ein ähnliches Sprungverhalten wie auf dem Rasen. Handgenäht, 32-teilig, gelb.

710.2.165 Grösse 5 **Fr. 42.—**

710.6.446 Grösse 4 **Fr. 42.—**

Ab 5 Stück -5 % / ab 10 Stück -10 %

Fussballtore für Bodenhülsen

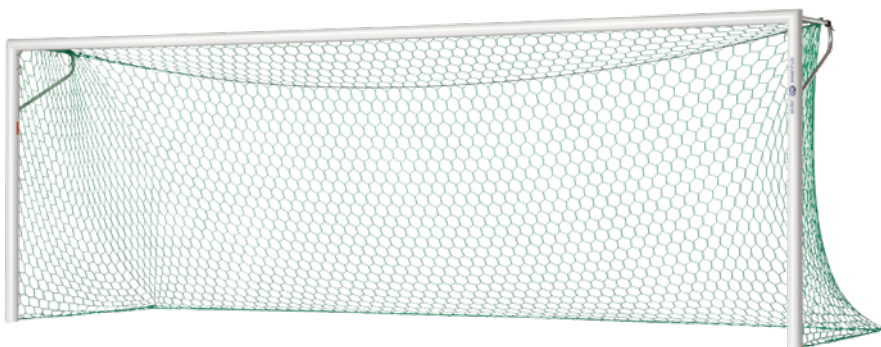

Bodenrahmen für Fussballtor 7.32 x 2.44 m
 Rundprofil Ø 35 mm. Hochklappbar. Variable
 Netztiefeinstellung.

710.4.738 Stück Fr. 339.—

▲ Fussballtor «Match» 7.32 x 2.44 m für Bodenhülsen

Gemäss FIFA- und SFV-Vorschrift. Die Pfosten und die Torlatte sind aus ovalem Alu-Profil, weiss einbrennlackiert, demontierbar und mit Netzbügeln versehen. Das Netzhalter-System «Power Press Integral», welches im Torprofil versenkt ist, schützt das Netz gegen Scheuern und Ausreissen. Die verschweissten Gehrungen an der Latte garantieren eine hohe Stabilität. Tortiefe 80/200 cm. Inkl. Bodenhülsen mit Deckeln. Ohne Tornetz.

710.4.741 Stück Fr. 1229.—

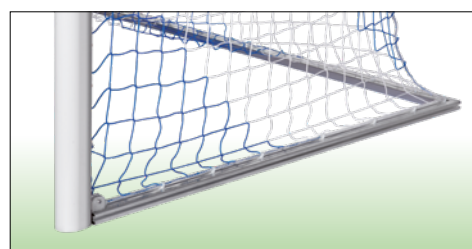

Bodenrahmen für Fussballtor 7.32 x 2.44 m

Bodenrahmen aus Spezial-Aluminiumeckprofil 75 x 40 mm, für Netztiefe 2 m. Nut zur Montage der Netzhaken. Mit innenliegendem Netzhalter-System «Power Press Integral», welches das Netz gegen Scheuern und Ausreissen schützt. Der Rahmen kann hochgeklappt werden und ist sehr stabil. Gemäss SFV Norm.

710.4.737 Stück Fr. 599.—



eckverschweisste Gehrung = stärkere Verbindung



Power Press Integral: versenkte Netzhaken

- ✓ eckverschweisste Gehrungen
- ✓ Oberfläche weiss einbrennlackiert RAL 9010
- ✓ FIFA-Approved
- ✓ SFV-Approved

Passende Netze auf Seite 18-21.

► Junioren-Fussballtor «FIFA» 5 x 2 m für Bodenhülsen

Gemäss FIFA- und SFV-Vorschriften. Die Pfosten und die Torlatte sind aus ovalem Aluminiumprofil 120 x 100 mm, mattsilber eloxiert und die Gehrungen verschweisst. Das Netzhalter-System «Power Press Integral», welches im Torprofil versenkt ist, schützt das Netz gegen Scheuern und Ausreissen. Mit Netzbügeln und Bodenhülsen mit Deckeln. Ohne Tornetz. Tortiefe 80/100 cm.

710.4.745 Stück Fr. 999.—

Bodenrahmen für Junioren-Fussballtor 5 x 2 m

Passend zu Art. Nr. 710.4.745, aus Aluminiumrundprofil Ø 35 mm, hochklappbar. Netztiefe 1 m (nicht verstellbar). Schont das Netz und erleichtert die Rasenpflege.

710.4.739 Stück Fr. 309.—

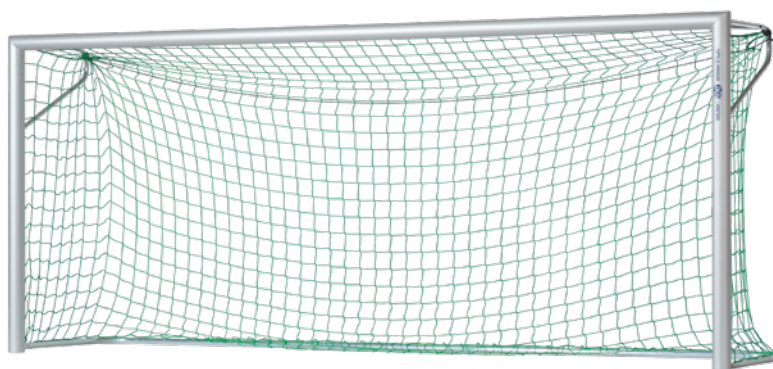

Netze für Junioren-Fussballtor 5 x 2 m

Farbe	Art. Nr.	Tiefe	Maschen	Preis
	108.1.048A	100 cm	rechteckig	58.—
	109.1.012A	100 cm	rechteckig	58.—

Alle Netze aus Polypropylen, UV-beständig, imprägniert, knotenlos. Maschenweite 12 cm, Kordel Ø 4 mm.



Power Press Integral: versenkte Netzhaken

- ✓ Oval-Aluprofil 100 x 120 mm
- ✓ verschweisste Gehrungen
- ✓ Oberfläche mattsilber eloxiert
- ✓ FIFA-Approved
- ✓ SFV-Approved

Fussballtore 7.32 x 2.44 m freistehend

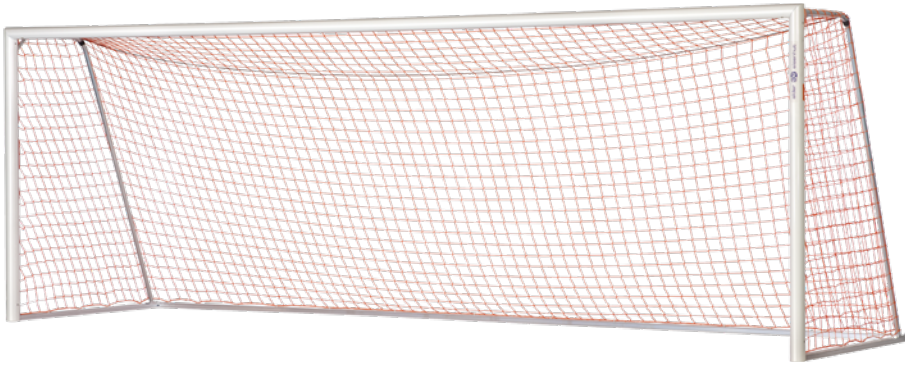

▲ Fussballtor freistehend 7.32 x 2.44 m

Pfosten und Torlatte sind aus ovalem Aluprofil, weiss einbrennlackiert, und mit Netzstreben versehen. Das Netzhalter-System «Power Press Integral», welches im Torprofil versenkt ist, schützt das Netz gegen Scheuern und Ausreissen. Die Pfosten sind unten geschlossen für optimalen Schutz des Bodens (exklusiv bei a+e). Bodenrahmen 75 x 40 mm, gemäss SFV-Vorschrift. Tortiefe 80/200 cm. Ohne Tornetz. Lieferung unmontiert.

710.4.742 Match, mit verschweissten Gehungen Stück Fr. 2150.—

710.4.743 Training, mit Alu-Guss-Eckverbindungen Stück Fr. 1930.—

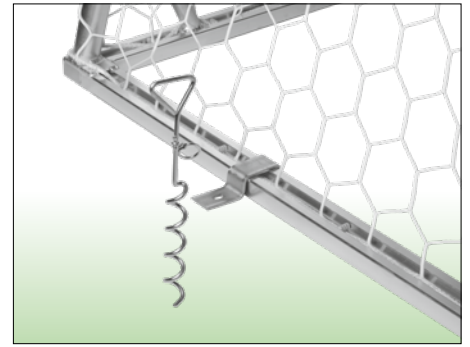

Sicherheitsverankerungs-Set «Standard»

Einfache, spiralförmige Verankerungen mit Laschen aus verzinktem Stahl, welche in den Boden eingedreht werden. Das Set besteht aus zwei Stück pro Tor. Für freistehende Tore mit Bodenrahmen aus Profil 75 x 40 mm.

710.4.749 Set à 2 Stück Fr. 80.—



Alu-Guss-Eckverbindung bei Modell Training

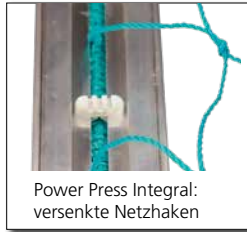

Power Press Integral: versenkte Netzhaken

Match (Art. Nr. 710.4.742)

- ✓ Hohe Stabilität durch verschweisste Gehungen an der Latte
- ✓ Oberfläche weiss einbrennlackiert
- ✓ Bodenrahmen aus Rechteckprofil 75 x 40 mm
- ✓ FIFA-Approved
- ✓ SFV-Approved

Training (Art. Nr. 710.4.743)

- ✓ Alu-Guss-Eckverbindung
- ✓ Oberfläche weiss einbrennlackiert
- ✓ Bodenrahmen 75 x 40 mm
- ✓ FIFA-Approved
- ✓ SFV-Approved



Transportwagen für freistehende Tore

Transportwagen mit zwei Rollen mit Halterung, geeignet für alle Tore mit Bodenrahmen 80 x 40 mm und 75 x 40 mm. Zum seitlichen Verschieben des Tores wird ein Wagen pro Tor benötigt.

710.4.194 Fr. 269.—



▲ Fussballtor «Compact» freistehend 7.32 x 2.44 m

Extrem stabiles Tor, das mit wenigen Handgriffen montiert ist. Pfosten und Torlatte sind aus Aluminiumprofil 100 x 120 mm. Die Pfosten sind unten geschlossen für einen optimalen Schutz des Bodens (exklusiv bei a+e). Mit dem Netzhalter-System «Power Press Integral», welches im Torprofil versenkt wird und das Netz gegen Scheuern und Ausreissen schützt. Mit Traggriffen am Rahmen. Farbe silber, nicht SFV-konform (weiss). Bodenrahmen 75 x 40 mm, Tortiefe 80/200 cm. Ohne Tornetz.

710.5.588 Compact, teilverschweisst Stück Fr. 2179.—



verschweisste Ecke



Power Press Integral: versenkte Netzhaken

Compact (Art. Nr. 710.5.588)

- ✓ teilverschweisst
- ✓ Oberfläche mattsilber eloxiert
- ✓ Bodenrahmen aus Rechteckprofil 75 x 40 mm
- ✓ FIFA-Approved
- ✓ Spezielles Stecksystem «Compact»

Netze für alle Tore 7.32 x 2.44 m

Farbe	Art. Nr.	Tiefe oben/unten	Maschen	Preis
	110.1.108	80/200 cm	rechteckig	84.—
	110.1.109	80/200 cm	rechteckig	84.—
	710.2.233A	80/200 cm	rechteckig	86.—
	710.2.234A	80/200 cm	rechteckig	86.—
	710.2.235A	80/200 cm	rechteckig	86.—
	710.3.620	80/200 cm	wabenförmig	132.—
	710.3.621	80/200 cm	wabenförmig	132.—

Alle Netze aus Polypropylen, UV-beständig, imprägniert, knotenlos. Maschenweite 12 cm, Kordel Ø 4 mm (Netze mit wabenförmigen Maschen Ø 3.5 mm).



Spezielles Stecksystem für Tor «Compact»

Vorteil: Geringere Transportkosten bei gleicher Stabilität wie bei vollverschweissten Toren.

Fussballtore freistehend für Kunstrasen-Plätze



Grosse Traggriffe, Bodenrahmen 40 mm nach Schweizer Norm.



Gegengewicht wird in den Bodenrahmen eingeschoben.

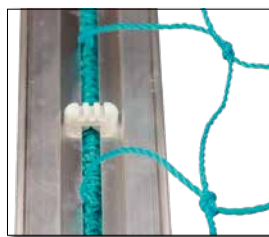

Power Press Integral: versenkte Netzhaken.

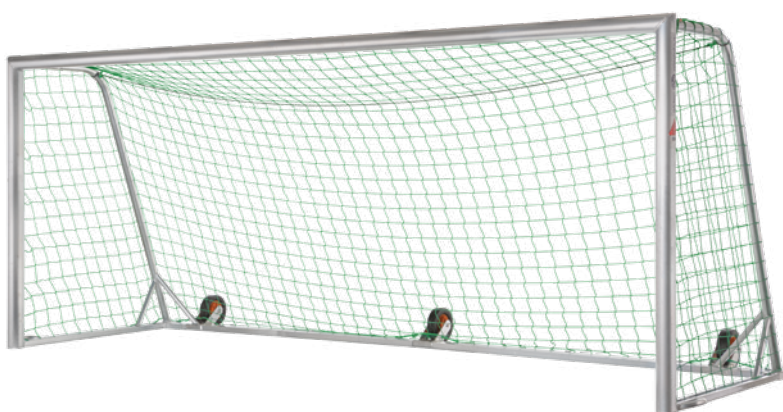

Netze für Fussballtor Kunstrasen 5 x 2 m

Farbe	Art. Nr.	Tiefe	Maschen	Preis
	710.3.622	80/150 cm	wabenförmig	132.—
	110.1.118A	80/150 cm	rechteckig	66.—
	710.4.244	80/150 cm	rechteckig	66.—

Alle Netze aus Polypropylen, UV-beständig, imprägniert, knotenlos. Maschenweite 12 cm, Kordel Ø 4 mm (Netze mit wabenförmigen Maschen Ø 3.5 mm).

▲ Fussballtor 5 x 2 m, freistehend für Kunstrasen-Plätze

Speziell für den Einsatz auf Kunstrasenplätzen konzipiert. **Vollverschweisstes** Tor mit im Bodenrahmen integriertem Gegengewicht, das deshalb ohne zusätzliche Bodenverankerung eingesetzt werden kann. Zum Verschieben auf dem Platz sind zusätzlich zu zwei Traggriffen am Rahmen, drei Vollgummi-Räder fest am Bodenrahmen angeschweisst. Die Pfosten sind für einen optimalen Schutz des Bodens unten geschlossen (exklusiv bei a+e). Netzbefestigung mit versenkten Netzhaken «Power Press Integral», welches das Netz gegen scheuern und ausreissen schützt. Entspricht den Vorschriften des SFV. Ohne Netz. Latte/Pfosten aus Ovalprofil 120 x 100 mm, Bodenrahmen seitlich 75 x 40 mm, hinten 120 x 40 mm.

710.4.686 Tortiefe 80 / 150 cm

Stück **Fr. 1859.—**

Netze für Fussballtor Kunstrasen 7.32 x 2.44 m

Farbe	Art. Nr.	Tiefe	Maschen	Preis
	110.1.108	80/200 cm	rechteckig	84.—
	110.1.109	80/200 cm	rechteckig	84.—
	710.2.233A	80/200 cm	rechteckig	86.—
	710.2.234A	80/200 cm	rechteckig	86.—
	710.2.235A	80/200 cm	rechteckig	86.—
	710.3.620	80/200 cm	wabenförmig	132.—
	710.3.621	80/200 cm	wabenförmig	132.—

Alle Netze aus Polypropylen, UV-beständig, imprägniert, knotenlos. Maschenweite 12 cm, Kordel Ø 4 mm (Netze mit wabenförmigen Maschen Ø 3.5 mm).

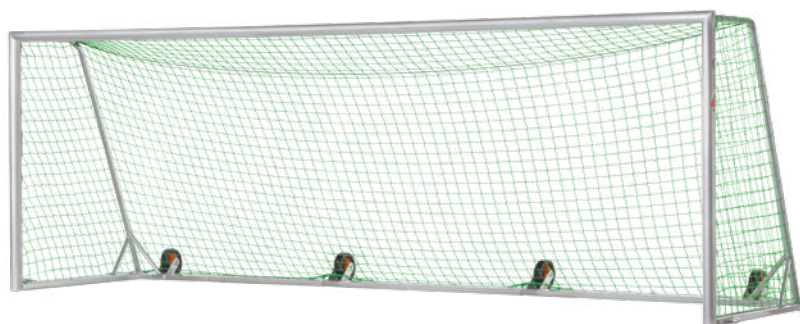

▲ Fussballtor 7.32 x 2.44 m, freistehend für Kunstrasen-Plätze

Speziell für den Einsatz auf Kunstrasenplätzen konzipiert. **Vollverschweisstes** Tor mit im Bodenrahmen integriertem Gegengewicht, nach den Vorschriften des SFV. Kann deshalb ohne zusätzliche Bodenverankerung eingesetzt werden. Zum Verschieben auf dem Platz sind vier Vollgummi-Räder fest am Bodenrahmen angeschweisst, zusätzlich zwei Traggriffe am Rahmen. Pfosten unten geschlossen für optimalen Schutz des Bodens (exklusiv bei a+e). Netzbefestigung mit versenkten Netzhaken «Power Press Integral». Ohne Netz. Latte/Pfosten aus Ovalprofil 120 x 100 mm, Bodenrahmen seitlich 75 x 40 mm, hinten 120 x 40 mm.

710.4.685 Tortiefe 80 / 200 cm

Stück **Fr. 2799.—**

! Erhöhte Transportkosten für vollverschweisste Tore.

Junioren-Fussballtore 5 x 2 m freistehend



▲ Junioren-Fussballtor 5 x 2 x 1.50 m freistehend, vollverschweisst

In einem Stück verschweisstes Tor mit extrem starker Konstruktion. Versehen mit dem Netzhalter-System «Power Press Integral», welches im Torprofil versenkt ist und das Netz gegen Scheuern und Ausreissen schützt. Mit Traggriffen am Rahmen. Die Pfosten sind unten geschlossen für einen optimalen Schutz des Bodens (exklusiv bei a+e). Inkl. Sicherheitsverankerungs-Set. Entspricht den Vorschriften der FIFA und des SFV. Ohne Netz.

710.5.586

Stück **Fr. 1299.—**

- ✓ Rahmen vollverschweisst
- ✓ Oberfläche mattsilber eloxiert
- ✓ Oval-Aluprofil 100 x 120 mm
- ✓ Bodenrahmen 75 x 40 mm
- ✓ Pfosten unten geschlossen auch für Kunstrasen
- ✓ Power Press Integral
- ✓ FIFA-Approved
- ✓ SFV-Approved

Achtung! Bei freistehenden Toren besteht Kippgefahr.
Nur verwenden mit passendem Sicherheitsverankerungs-Set, gemäss Seite 19.



Spezielles Oval-Aluprofil für Latten und Pfosten. Alle Schrauben aus rostfreiem Stahl

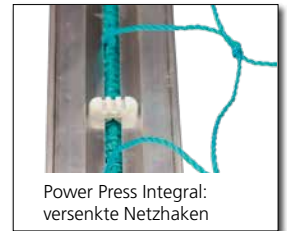

Netze für Tore Junior 5 x 2 x 1.50 m

Farbe	Art. Nr.	Tiefe oben/unten	Maschen	Preis
	710.3.622	80/150 cm	wabenförmig	132.—
	110.1.118A	80/150 cm	rechteckig	66.—
	710.4.244	80/150 cm	rechteckig	66.—

Alle Netze aus Polypropylen, UV-beständig, imprägniert, knotenlos. Maschenweite 12 cm, Kordel Ø 4 mm (Netze mit wabenförmigen Maschen Ø 3.5 mm).

! Erhöhte Transportkosten für vollverschweisste Tore.

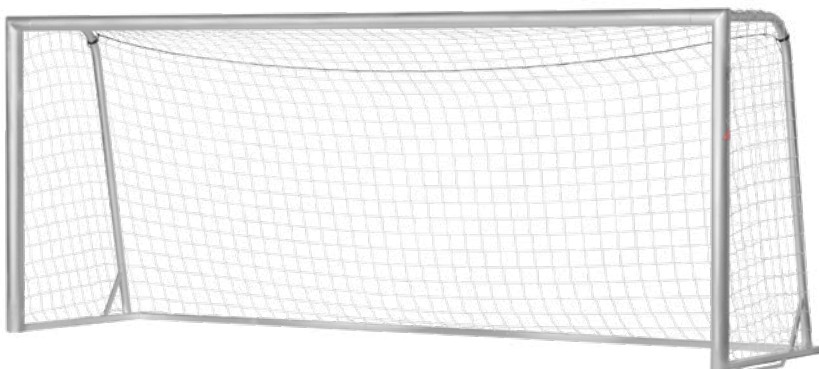

▲ Junioren-Fussballtor 5 x 2 x 1.50 m freistehend «Compact», teilverschweisst

Mit wenigen Handgriffen montierbares Tor. Ausgestattet mit dem Netzhalter-System «Power Press Integral», welches im Torprofil versenkt ist und das Netz gegen Scheuern und Ausreissen schützt. Mit Traggriffen am Rahmen. Die Pfosten sind unten geschlossen für einen optimalen Schutz des Bodens (exklusiv bei a+e). Inkl. Sicherheitsverankerungs-Set. Entspricht den Vorschriften der FIFA und des SFV. Ohne Netz.

710.5.587

Stück **Fr. 1299.—**

- ✓ Rahmen teilverschweisst
- ✓ Oberfläche mattsilber eloxiert
- ✓ Oval-Aluprofil 100 x 120 mm
- ✓ Bodenrahmen 75 x 40 mm
- ✓ Pfosten unten geschlossen
- ✓ Power Press Integral
- ✓ FIFA-Approved
- ✓ SFV-Approved



Spezielles Stecksystem für Tor «Compact»

Vorteil Compact:
Geringere Transportkosten bei gleicher Stabilität wie bei vollverschweissten Toren.

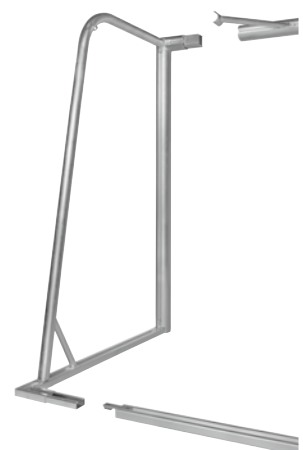

Umbausatz Handball auf Fussball

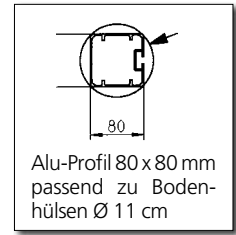
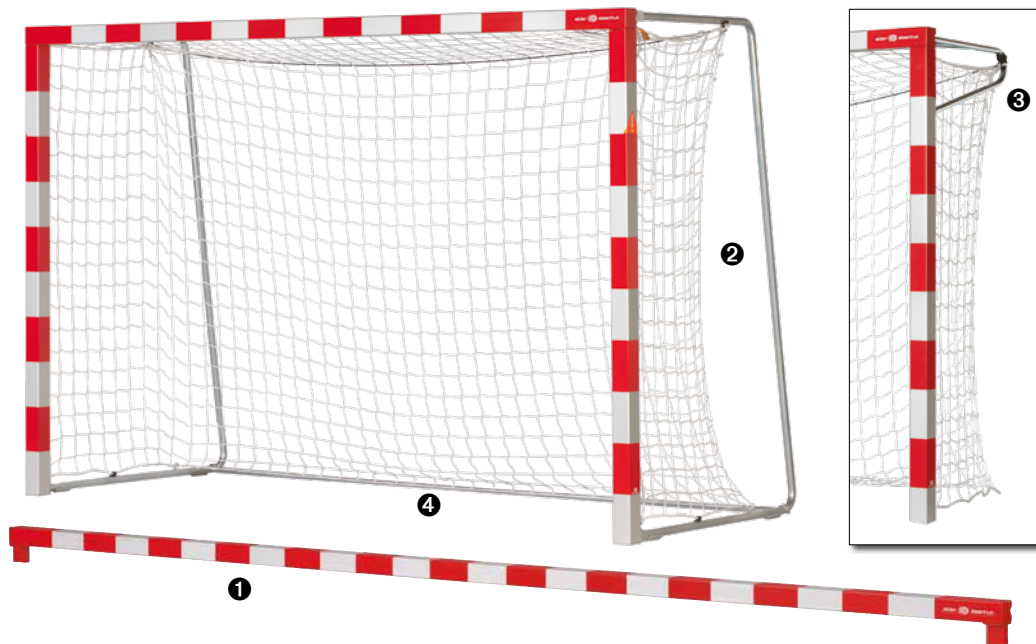

Ihr **a+e Handballtor** 3 x 2 m (freistehend oder Hülsentor) können Sie mit der Torlatte «Fussball» in ein Fussballtor 5 x 2 m umbauen. Für Hülsentore müssen die entsprechenden Bodenhülsen vorhanden sein. Die Torlatte ist aufgesteckt und kann deshalb einfach ausgewechselt werden.

❶ **Torlatte Fussball 5 m** rot/mattsilber in zwei Ausführungen:

720.2.050 Torlatte für Tor mit Netzbügel gross (140 cm) + mittel (100 cm) ❷

Stück **Fr. 548.—**

108.1.047 Torlatte für Tor mit Netzbügel klein ❸

Stück **Fr. 498.—**

❹ **Traverse Fussball 5 m**

Hinterre Traverse zur zusätzlichen Stabilität des a+e Hallen-Fussballtores mit Netzbügel gross und mittel.

720.3.478 Stück **Fr. 189.—**

Netzhaken und Sicherheitsverankerungen für Tore



▲ **Netzhaken «Power Press Integral»**

Aus grauem Kunststoff. Passt auf alle Tore mit dem «Power Press Integral-System».

710.4.208 Set à 10 Stück **Fr. 22.—**



▲ **Netzhaken-Set, Nylon**

Für Alu-Tore mit Ovalprofil 100 x 120 mm und für Handball und Minitor. Für Netzleinen bis Ø 10 mm. Montage: Befestigung zuerst am Netz, dann am Tor. Netzhaken in die Nut der Torprofile stecken und mit 90°-Drehung arretieren. Passt nicht auf Tore mit «Power Press Integral-System».

710.4.753 Set à 10 Stück **Fr. 22.—**

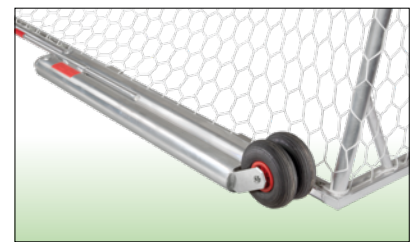

▲ **Zusatzgewicht für freistehende Tore**

Fahrbares Gewicht für Tore mit Bodenrahmen 80 x 40 mm. Einfach Haltegriff herausziehen und wegfahren. Gewicht muss mit Sand gefüllt werden. Lieferung ohne Sand. Set bestehend aus zwei Stück, für ein Tor.

710.4.195 Set à 2 Stück **Fr. 968.—**

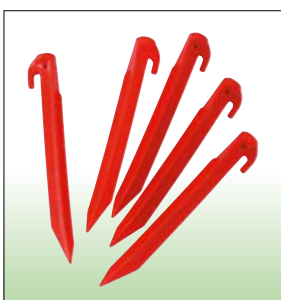

◀ **Netzhering aus Spezialkunststoff 23 cm**

Zur Befestigung von Tornetzen im Rasen. Pro Netz sind 10 Heringe notwendig. Rote Sicherheitsfarbe!

710.2.970 Set à 5 Stück **Fr. 9.—**

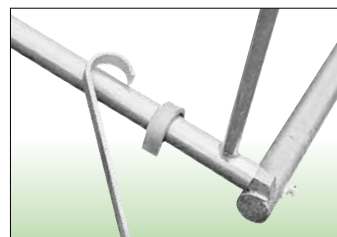

▲ **Befestigungspfahl für Rasen**

Für runde Bodenverankerungen bis Ø 60 mm, für Rasen. Länge 45 cm. Pro Tor sind mindestens 2 Stück nötig.

109.1.007 Stück **Fr. 29.—**

Soccer-Tennis



► Soccer-Tennis-Set Training 3 m

Freistehende Anlage für das Training im Freien. Bestehend aus einem Netz 300 x 80 cm, einer Querstange unten, zwei Kunststoffpfosten seitlich und zwei stabilen Standfüssen aus Eisen. Ideal für zwei bis vier Spieler.

710.5.268

Set **Fr. 132.—**



Trainingstore

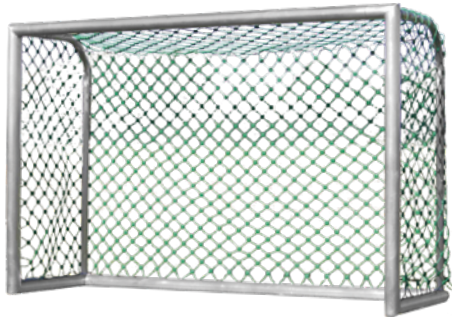

▲ Bolzplatztor Spezial 3 x 2 m

Das besonders robuste und nahezu unzerstörbare Bolzplatztor für Schulen und öffentliche Anlagen. Komplette aus Ovalprofil 120 x 100mm, teilverschweisst. Freistehend – am Bodenrahmen sind für die Befestigung 4 Laschen angeschweisst. Mit vandalismussicherem Netz aus Polypropylen mit Stahleinlage. Clipnetz Ø 2,5 / 5 mm, Maschenweite 11 cm, diagonale Maschenstellung. Farbe grün. Gewicht Tor und Netz ca. 100 kg.

710.5.302 Netz unmontiert Stk. **Fr. 2300.—**

720.3.964 Netz montiert Stk. **Fr. 2500.—**

Netz für Bolzplatztor Spezial

Vandalismussicheres Netz aus Polypropylen mit Stahleinlage. Clipnetz Ø 2,5/5 mm, Maschenweite 11 cm, diagonale Maschenstellung. Farbe grün, Gewicht 18 kg. Passend zu Bolzplatztor Spezial.

710.5.301 **Fr. 850.—**

► Mini-Fussballtor, vollverschweisst

Torrahmen aus Aluminium-Profil 80 x 80 mm, Bodenrahmen 75 x 40 mm. Lieferung komplett inkl. Netz (unmontiert) mit Maschenweite 45 mm und Bodenschoner. Tortiefe 70 cm.

Neu stapelbar!

710.4.584 1.20 x 0.80 m **Fr. 439.—**

710.4.585 1.80 x 1.20 m **Fr. 569.—**

Ersatznetze

Maschenweite 45 mm.

Farbe grün und blau.

710.5.800 zu Tor 1.20 x 0.80 m, grün **Fr. 39.—**

710.5.801 zu Tor 1.80 x 1.20 m, grün **Fr. 48.—**

710.6.495 zu Tor 1.20 x 0.80 m, blau **Fr. 39.—**

710.6.496 zu Tor 1.80 x 1.20 m, blau **Fr. 48.—**



NEW

▲ «BazookaGoal Alu»

Hochwertige Aluminium-Version des preisgekrönten innovativen BazookaGoal mit vertikalen Aluminiumpfosten und PVC-Querlatten. Die Aluminiumteile des Tores sind oxidiert, um eine maximale Beständigkeit gegen extreme Wetterbedingungen und eine lange Lebensdauer zu gewährleisten. Das Tor ist auch für die Kleinsten absolut sicher, dank seinem patentierten Klappmechanismus faltet es sich bei einem Zusammen- oder Aufprall automatisch zusammen. Empfohlen für «play more football» vom SFV. Sowohl im Innenbereich wie auch im Freien einsetzbar. Gewicht 5kg.

710.6.519 1.20 x 0.75 m Stück **Fr. 169.—**



▲ «BazookaGoal»

Innovatives Trainingsgoal mit starkem, aber dennoch leichtem Rahmen. Dank patentiertem Klappmechanismus faltet es sich beim Zusammen- oder Aufprall. Geeignet für 1v1, 2v2, 3v3 und 4v4 Trainingseinheiten. Sowohl im Innenbereich wie auch im Freien einsetzbar. Gewicht 5kg.

710.5.964 1.20 x 0.75 m Stück **Fr. 139.—**

▼ Mini-Fussballtor, Netzbügel klappbar

Das flexible und platzsparende Mini-Tor mit klappbaren Netzbügeln. Der Rahmen ist aus Aluminium-Profil 75 x 40 mm und die Latte/Pfosten sind in einem Stück verschweisst. Lieferung komplett inkl. Netz (unmontiert) mit Maschenweite 45 mm und Bodenschoner. Tortiefe 70 cm. Kostensparend im Versand! Nur für Aussenbereich empfohlen.

710.4.242 1.20 x 0.80 m **Fr. 359.—**

710.4.243 1.80 x 1.20 m **Fr. 459.—**

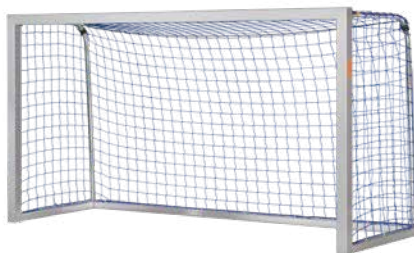



◀ **Linienrichterfahne «Club II»**

Leichter Kunststoff-Stab mit Soft-Grip und Drehelement für Fahne. 40 x 40 cm. Auch für Leichtathletik geeignet.

516.2.007 orange fluo **Fr. 17.—**

516.2.008 uni gelb **Fr. 17.—**

Ab 2 Stück -5% / ab 4 Stück -10%



▲ **Linienrichterfahne «Set Professional»**

Set bestehend aus 2 Linienrichterfahnen rot-gelb-kariert, mit leichtem Kunststoffstab, Soft-Grip und Drehelement für Fahne. Mit praktischem Nylon-Etui.

710.3.292 Set **Fr. 38.—**

ab 2 Sets -10%

◀ **Corner-Pfosten «Standard»**

Aus elastischem Kunststoff, verhindert Verletzungen bei Körperkontakt.

554.0.000 Pfosten mit Bodenhülse und Flagge **Fr. 32.—**

554.1.002 Pfosten einzeln **Fr. 20.—**

554.1.000 Bodenhülse Ø 50 mm mit Deckel **Fr. 6.—**

554.1.001 Cornerflagge, gelb **Fr. 6.—**

Corner-Pfosten «abklappbar»

Steht wie eine Kippstange selbständig wieder auf. Gelb, Ø 50 mm, mit Flagge (mit passender Hülse, Ø 30 mm).

710.2.477 Pfosten komplett **Fr. 47.—**

720.0.037 Pfosten einzeln **Fr. 42.—**

720.0.198 Bodenhülse Ø 30 mm mit Deckel **Fr. 5.—**

554.1.001 Cornerflagge, gelb **Fr. 6.—**

Cornerflaggen in Ihrer Vereinsfarbe auf Anfrage lieferbar



◀ **Elektronische Handpfeife «Fox 40»**

Hygienische Handpfeife mit Batterien. Klarer, sehr lauter (125 db) Pfiff. Inkl. abnehmbarer Handgelenk-Pfeifenschnur und Batterie. Länge ca. 12 cm, Gewicht inkl. Batterie 90 g. Farbe in schwarz oder rot, je nach Lagerbestand.

710.6.204 Stück **Fr. 32.—**



► **Handpfeife «Wizz Drill»**

Handpfeife aus hautfreundlichem PVC (REACH zertifiziert). Pfeift auf Druck und erzeugt einen schrillen Ton. Diese Handpfeife ist ein unverzichtbares Zubehör für den Schulsportalltag. Grösse 12 x 6.5 cm, Gewicht rund 70 g. Farbe je nach Lagerbestand.

710.6.178 Stück **Fr. 13.—**



▲ **Handpfeife «Wizz»**

Das Original aus hautfreundlichem PVC. Pfeift auf Druck und erzeugt einen schrillen Ton. Diese Handpfeife ist ein unverzichtbares Zubehör für den Schulsportalltag. Ohne Kordel. Grösse 13 x 6.5 cm, Gewicht rund 80 g. Farbe rot oder je nach Lagerbestand.

710.3.793 Stück **Fr. 15.—**



▲ **Schiri-Pfeife «Fox 40» mit Fingerbügel**

Pfeife mit dem praktischen Fingerbügel. Farbe schwarz. 115 dB.

710.3.791 Stück **Fr. 12.—**



▲ **Schiri-Pfeife «Fox 40 Classic»**

Pfeife für alle Outdoor-Sportarten. Extrem schriller Ton, stabiler Klang. Verschleissfrei. Ohne Kordel. 115 dB.

710.2.635 mit Mundschutz, rot **Fr. 12.—**

710.5.166 ohne Mundschutz, schwarz **Fr. 9.—**



▲ **Schiri-Pfeife «Ladino»**

Kunststoff, schwarz. Die meistverkaufte Schiri-Pfeife. Ohne Kordel.

710.2.634 Stück **Fr. 4.50**



▲ **Schiri-Pfeife «Cup»**

Metall verchromt. Hohe und schrille Tonlage. Auch in der Bundesliga im Einsatz. Ohne Kordel.

710.2.633 Stück **Fr. 6.—**

▼ **Kordel für Schiri-Pfeife**

48 cm, schwarz mit Karabiner.

710.2.636 Stück **Fr. 2.50**



► **Coach Board «Professional»**

Die beliebte Taktiktafel für Trainer und Lehrer! Stabiler Alurahmen mit Eckverstärkung für In- und Outdoor. Kunststoff Spielfeld inkl. Magnet-Spieler-sätzen, 2 Board-Marker und Trocken-Cleaner.

710.5.220 Fussball 45 x 30 cm **Fr. 45.—**

710.5.222 Fussball 90 x 60 cm **Fr. 85.—**

710.2.692 Neutral 90 x 60 cm **Fr. 129.—**



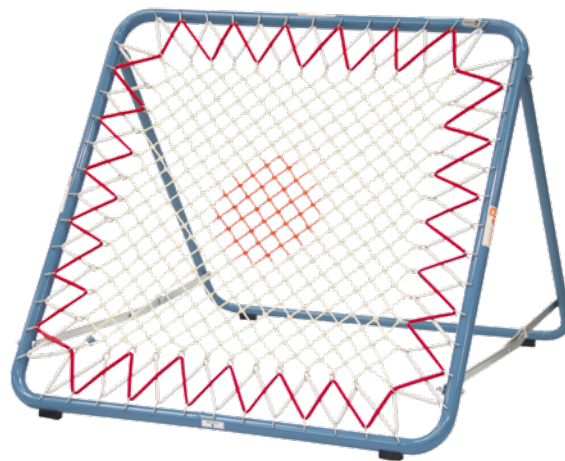

▼ Rahmenbeschwerer «Tchouk Bar-X Nano»

Die speziellen Rahmenbeschwerer mit Handgriff ermöglichen, den «X500» Tchoukball Rahmen auf einfache und effiziente Weise zu stabilisieren und bieten eine hohe Sicherheit. Falls ein Spieler auf den Rahmen fällt, verschiebt sich der Rahmen ohne zusammen zu klappen samt Beschwerer und reduziert so das Verletzungsrisiko. Für Tchoukball in der Schule empfehlen wir 2 bis 4 Rahmenbeschwerer. Gewicht 7 kg.

710.5.838

Stück **Fr. 69.—**

▲ Offizieller Tchoukball-Rahmen «X500»

Sehr guter Rahmen, geeignet für Schulen und Wettkämpfe. Der Rahmen zeichnet sich durch das optimale Zurückprallen des Balles aus. Der «X500» ermöglicht ein hervorragendes und attraktives Tchoukballspielen für Anfänger und für Top-Spieler. Er wurde vom Internationalen Tchoukball-Verband (FITB) mit dem Label «Top Quality» ausgezeichnet und ist für internationale Wettkämpfe zertifiziert. Rahmengrösse 100 x 100 cm. 10 Jahre Garantie.

710.3.369

Fr. 550.—

710.3.431 Ersatznetz

Fr. 249.—

Ab 2 Stück -5% / ab 4 Stück -10%



Tchoukball – Verstehen und unterrichten

Ein Handbuch zum Training und besserem Verständnis. Direkt zu beziehen beim Bundesamt für Sport Magglingen: www.basposhop.ch



▲ Tchoukball-Rahmen «Training Alu»

Preisgünstiger und robuster Tchoukball-Rahmen mit einer Rahmengrösse von 100 x 100 cm und verstellbarem Neigungswinkel. Deshalb ist der Rahmen das ideale Trainingsgerät für verschiedene Sportarten. Er ist leicht im Gewicht (12 kg) zu transportieren. Zusätzlich liegen 4 Bodenschoner aus nichtfärbendem PVC bei.

710.4.107

Fr. 355.—

710.4.202 Ersatznetz

Fr. 98.—

Ab 2 Stück -5% / ab 4 Stück -10%

▲ Tchoukball-Ball «Team spirit»

Der speziell für Tchoukball entwickelte Ball verfügt dank einer speziellen Oberflächenbeschaffenheit über eine ausgezeichnete Griffigkeit und wird vom Tchoukballverband empfohlen. Der Ball kann auch für andere Sportarten wie z.B. Handball verwendet werden.

710.3.425 Grösse 0, Ø 16 cm **Fr. 39.—**

710.3.426 Grösse 1, Ø 17 cm **Fr. 39.—**

710.3.427 Grösse 2, Ø 18 cm **Fr. 45.—**

710.3.428 Grösse 3, Ø 18.5 cm **Fr. 45.—**

Ab 5 Stück -5% / ab 10 Stück -10%

► Tchoukball-Ball «Soft»

Die weiche und geschmeidige «Kids-Version» des Tchoukballs mit reduziertem Verletzungsrisiko ist ideal für Schule und Einsteiger. Je nach Luftmenge kann die Grösse des Balles von Grösse 00 auf Grösse 0 angepasst und auch für andere Sportarten wie z.B. Handball verwendet werden.

710.5.439 Grösse 00/0 **Fr. 25.—**

Ab 5 Stück -5% / ab 10 Stück -10%





NEW

▲ Handball «Molten HC-1300»

Der Methodik-Handball (Knautschball) wurde speziell für den Vereins- und Schulsport entwickelt. Dank weichem Kunstleder ist er sehr griffig. Durch das spezielle Innenmaterial kann der Ball leicht eingedrückt werden (ohne Innendruck) und geht sofort wieder in die ursprüngliche Form zurück. Ideal zum Erlernen von Technikvariationen, hat allerdings nur wenig Rebound und ist deshalb nicht zum Dribbeln geeignet.

710.6.514	Grösse 00, Umfang 44 cm	Fr. 29.—
710.6.515	Grösse 0, Umfang 47 cm	Fr. 29.—

Ab 5 Stück -5%, ab 10 Stück -10% Rabatt



▲ Handball «Molten C7» Junior

Kinder- und Jugendhandball, der dank neuem innovativem Dämpfungs- und Oberflächenkonzept extrem griffig und weich ist. Er erleichtert das Ballhandling, einhändiges Fangen, kontrolliertes Prellen, präzise Pässe und zielgenaue Torwürfe. Durch die perfekte Kugelform werden besonders konstante Spieleigenschaften erzielt. **Ball darf nicht zu stark gepumpt werden, Empfehlung 0.1 bis 0.15 bar.**

710.5.457	Grösse 0, rot / orange / weiss	Fr. 45.—
710.5.456	Grösse 1, blau / gold / weiss	Fr. 45.—
710.6.441	Grösse 2, blau / gold / weiss	Fr. 45.—

Ab 5 Stück -5% / ab 10 Stück -10%



Weitere Spielbälle finden Sie auf den Seiten 69–70.



▲ Schaumstoffball

Unbeschichtet. Der ideale Soft-Trainingsball mit gutem Sprungverhalten für verschiedene Spiele und Sportarten, gelb. Gewicht 215 g.

150.2.034	Ø 19 cm	Fr. 20.—
------------------	---------	-----------------

Ab 5 Stück -5% / ab 10 Stück -10%

▲ Beach-Handball «Trial Ultima»

Weicher, griffiger Spielball für Beach-Handball, Tchoukball oder andere Spiele. Sehr strapazierfähig.

720.0.232	Grösse 00 Mini Ø 14.0 cm	Fr. 25.—
720.0.231	Grösse 0 Jugend Ø 15.5 cm	Fr. 27.—
720.0.230	Grösse 1 Frauen Ø 16.5 cm	Fr. 27.—
710.2.610	Grösse 2 Männer Ø 17.5 cm	Fr. 27.—

Ab 5 Stück -5% / ab 10 Stück -10%



▲ Schaumstoffball «VOLLEY® ELE»

Hilfreicher Trainingsball aus Schaumstoff, überzogen mit «ELE-Elefantenhaut». Gut springend. Farben je nach Lagerbestand.

710.2.846	Mini-Handball, Ø 16 cm, 150 g	Fr. 22.—
710.5.706	Playball, Ø 16 cm, 105 g	Fr. 17.—
150.2.066	«Allround», Ø 18 cm, 145 g	Fr. 22.—

Ab 5 Stück -5% / ab 10 Stück -10%



▲ Handball Super-Soft «Trial Butterfly»

Weicher Ball für Training und Spiel.

150.2.086	Mini, Ø 14 cm, 160 g	Fr. 22.—
710.2.613	Junior, Ø 16 cm, 200 g	Fr. 23.—

Ab 5 Stück -5% / ab 10 Stück -10%



▲ Handball «Ivory Easy Grip Soft»

Dieser Schul- und Trainingsball ist mit Schaumstoff unterlegt und durch seine spezielle Oberflächenstruktur aus Polyurethan gut zu halten. Sehr weich im Griff. Farbe je nach Lagerbestand.

710.5.816 Grösse 00 Super Mini **Fr. 29.—**

710.5.817 Grösse 0 Mini **Fr. 29.—**

710.5.818 Grösse 1 Jugend **Fr. 29.—**

710.5.819 Grösse 2 Damen **Fr. 29.—**

Ab 5 Stück -5% / ab 10 Stück -10%



▲ Handball «Ivory Line»

Dank speziellem Aufbau der Karkasse und der Kautschuk-Oberfläche kann der Ball mit wenig Luftdruck gespielt werden. Der Ball ist sehr griffig, auch ohne Harz.

710.4.782 Grösse 00 Super Mini **Fr. 39.—**

710.4.783 Grösse 0 Mini **Fr. 39.—**

710.4.784 Grösse 1 Jugend **Fr. 39.—**

710.4.785 Grösse 2 Frauen **Fr. 39.—**

Ab 5 Stück -5% / ab 10 Stück -10%



Zeichenerklärung

Fairtrade Max Havelaar

Ohne Kinderarbeit hergestellt



▲ Handball «Twist Fairtrade»

Trainingsball für Schule und Verein mit sehr gutem Griff und optimalen Spieleigenschaften. Oberfläche aus 4-lagigem Polyester. Farbe weiss/blau.

710.5.333 Grösse 00 Super Mini **Fr. 32.—**

710.5.334 Grösse 0 Mini **Fr. 32.—**

710.5.335 Grösse 1 Jugend **Fr. 32.—**

710.5.336 Grösse 2 Frauen **Fr. 32.—**

710.5.337 Grösse 3 Männer **Fr. 32.—**

Ab 5 Stück -5% / ab 10 Stück -10%

▲ Handball «Top Rival»

Top-Trainings-Handball mit IHF-Zertifizierung für Schule und Verein. Die Bälle bestehen durch die griffige Oberfläche, dem weichen PU-Material und dem modernen Design. Der Ball hat gute Spiel- und Flugeigenschaften, eine lange Haltbarkeit und ausgezeichnete Griffigkeit auch ohne Harz.

710.5.810 Grösse 1 **Fr. 35.—**

710.5.811 Grösse 2 **Fr. 35.—**

710.6.396 Grösse 3 **Fr. 35.—**

Ab 5 Stück -5% / ab 10 Stück -10%



▲ Handball «ERIMA Pure Grip No. 5 Waxfree»

Lang haltbarer, hochwertiger Trainingsball. Mit verringerter Grösse und Gewicht für eine bessere Handhabung, vor allem für kleinere Hände. Sehr griffig und exzellentes Ballgefühl, optimal für die Verwendung ohne Harz. Farbe grün.

710.6.429 Grösse 1 **Fr. 38.—**

710.6.430 Grösse 2 **Fr. 38.—**

Ab 5 Stück -5%, ab 10 Stück -10%

► Handball «ERIMA Pure Grip 3 Hybrid»

Innovativer Trainingsball mit perfekter Rundheit und idealen Flugeigenschaften. Oberfläche sehr griffig, mit oder ohne Harz. Langlebig und strapazierfähig.

710.5.922 Grösse 1 **Fr. 42.—**

710.5.923 Grösse 2 **Fr. 42.—**

710.5.924 Grösse 3 **Fr. 42.—**

Ab 5 Stück -5% / ab 10 Stück -10%



Handball-Tore für Bodenhülsen

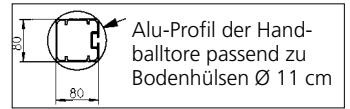

▲ Handballtor «Training»

Für Indoor und Outdoor geeignet. Pfosten und Latte aus Aluminium-Profil 80 x 80 mm. Inkl. «Netzbügel klein» (Tortiefe 80 cm). Tor passend zu a+e Bodenhülse Ø 11 cm. Ohne Netz.

108.0.030A rot/mattsilber Stück **Fr. 1188.—**



▲ Handballtor «Wettkampf»

Für Indoor und Outdoor geeignet. Pfosten und Latte aus Aluminium-Profil 80 x 80 mm (rot/mattsilber). Inkl. «Netzbügel gross» (Tortiefe 140 cm), respektive «mittel» (Tortiefe 100 cm) ❶. Tor passend zu a+e Bodenhülse Ø 11 cm. Ohne hintere Traverse ❷, ohne Netz.

720.1.917 Tortiefe 80/140 cm Stück **Fr. 1298.—**

720.2.077 Tortiefe 80/100 cm Stück **Fr. 1298.—**

Mit klappbaren Netzbügeln

720.2.581 Tortiefe 80/140 cm Stück **Fr. 1398.—**

720.2.591 Tortiefe 80/100 cm Stück **Fr. 1398.—**



Bodenhülsen für innen und aussen finden Sie auf den Seiten 152 + 153.

▲ Traverse für a+e Handballtor ❷

Hintere Traverse zur zusätzlichen Stabilität des a+e Handballtores mit «Netzbügel gross» und «Netzbügel mittel». Für feste und klappbare Netzbügel.

720.2.597 Stück **Fr. 139.—**

Tor- und Fangnetze

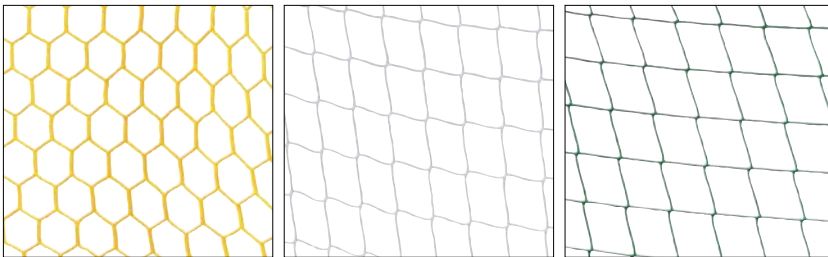

▲ Handballtornetz

Für Handballtore 3 x 2 m. Knotenlos, dadurch gleichmässige schöne Optik. Weichfallendes PP. Maschenweite 10 cm, 80/100 cm.

710.3.825 Wabenform, Kordel Ø 4.75 mm, gelb Stück **Fr. 149.—**

720.0.077A Wettkampfnetz, Kordel Ø 5 mm, weiss Stück **Fr. 158.—**

720.0.079A Standardnetz, Kordel Ø 4 mm, weiss Stück **Fr. 69.—**

108.1.050 Freizeitnetz, Kordel Ø 3 mm, grün Stück **Fr. 65.—**

Handball-Fangnetz

Knotenlos, Maschenweite 10 cm, weiss. Für Wettkampf vorgeschrieben. **Mit Bleikordel** für besseren Stopp-Effekt, 300 x 200 cm inkl. Befestigungskordel.

720.0.078A Kordel Ø 5 mm Stück **Fr. 96.—**



▲ Transportwagen für zwei Handballtore

Vier grosse, stabile Lenkräder für einen sicheren Transport. Durchfahrts Höhe mindestens 215 cm für freistehende Tore, 235 cm für Tore mit Bodenhülsen.

720.2.598 für freistehende Tore **Fr. 798.—**

720.2.599 für Tore mit Bodenhülsen **Fr. 798.—**



▲ Transportwagen

Aus Holz. Mit 4 Schwenkrollen. Für den Transport eines Tores sind 2 Stück notwendig.

500.1.000 Stück **Fr. 98.—**

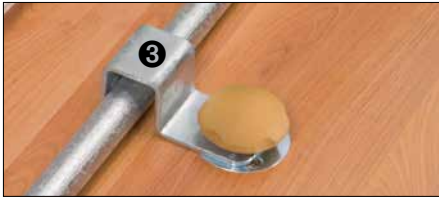

▲ Bodenverankerung für Handballtor ③

Für eine optimale Verankerung sollten pro Tor 4 Sets verwendet werden (je 2 Sets auf der Schmalseite). Das Bodenplättchen (im Lieferumfang inbegriffen) muss bauseits versetzt werden.

720.1.908 Set **Fr. 98.—**

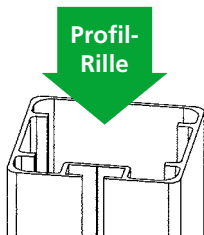

Profil-Rille

▲ Netzhaken-Set, Kunststoff

Für alle a+e Handballtore (3 x 2 m) sowie a+e Junioren-Fussballtore (5 x 2 m) mit Aluminium-Rechteckprofil 80 x 80 mm (siehe Zeichnung) ab Jahrgang 2000. Farbe schwarz.

710.3.458 Set à 10 Stück **Fr. 25.—**

Sicherungsschraube

Selbstschneidend, zur Sicherung von Netzhaken.

720.2.217 Set à 20 Stück **Fr. 9.—**



▲ Netzhaken Stahl

Für alle a+e Handballtore (3 x 2 m) sowie a+e Junioren-Fussballtore (5 x 2 m) mit Aluminium-Rechteckprofil 80 x 80 mm. Aus verzinktem Stahl.

108.2.050 Stück **Fr. 9.—**

Handball-Tore freistehend

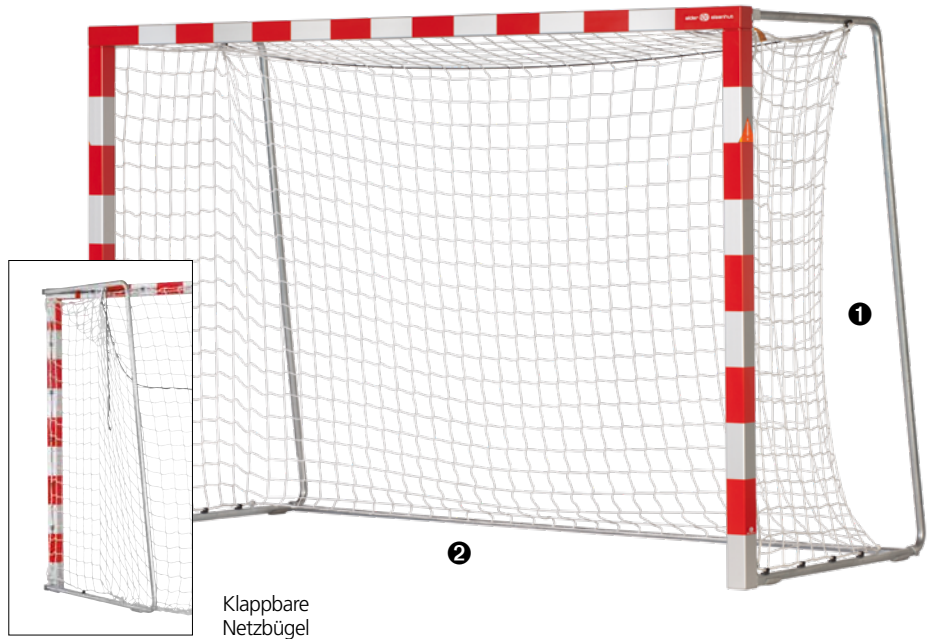

1
2
Klappbare Netzbügel



▲ Handballtor freistehend

Für Indoor und Outdoor. Pfosten und Latte aus Aluminium-Profil 80 x 80 mm (rot/mattsilber). Inkl. «Netzbügel gross» (Tortiefe 140 cm), respektive «mittel» (Tortiefe 100 cm) ① und schwere hintere Traverse als Zusatzgewicht ②. Ohne Bodenverankerung (Art. Nr. 720.1.908, ③ Option) besteht Kippgefahr. Ohne Netz.

720.1.900	Tortiefe 80/140 cm	Stück Fr. 1398.—
720.2.094	Tortiefe 80/100 cm	Stück Fr. 1398.—
720.2.580	Mit klappbaren Netzbügeln, Tortiefe 80/140 cm	Stück Fr. 1498.—
720.2.590	Mit klappbaren Netzbügeln, Tortiefe 80/100 cm	Stück Fr. 1498.—

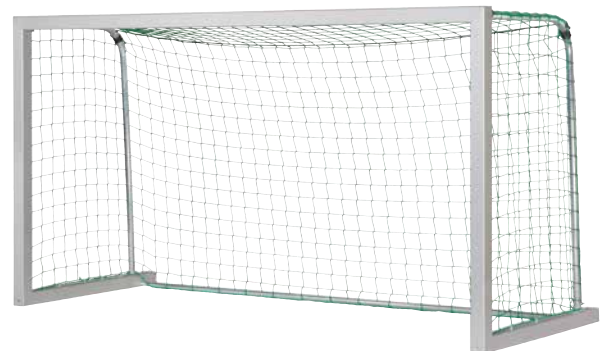

▲ Mini-Handballtor freistehend

3 m x 1.6 m, Tortiefe 1 m. Torrahmen aus Aluminium-Profil 80 x 80 mm. Mit dem Netzhalter-System «Power Press Integral», welches im Torprofil versenkt ist und das Netz gegen Scheuern und Ausreissen schützt. Inkl. Netzbügel, ohne Netz.

710.4.746 Stück **Fr. 829.—**

▲ Netzhaken-Set, Nylon

Für Alu-Tore mit Ovalprofil 100 x 120 mm und für Handball und Minitor. Für Netzleinen bis Ø 10 mm. Montage: Befestigung zuerst am Netz, dann am Tor. Netzhaken in die Nut der Torprofile stecken und mit 90°-Drehung arretieren. Passt nicht auf Tore mit «Power Press Integral-System».

710.4.753 Set à 10 Stück **Fr. 22.—**

Netz zu Mini-Handballtor 3 x 1.60 m

Aus Polypropylen Ø 3 mm grün. Maschenweite 10 x 10 cm.

108.1.051 Stück **Fr. 58.—**

Kin-Ball



▲ Kin-Ball Sport

Ball für das Training im Freien und Spiel mit Kindern. Hülle aus Nylon, Latex-Innenball in zweifacher Ausführung. Gewicht 600 g.

710.4.489 Ø 84 cm, rot **Fr. 159.—**

Ab 2 Stück -5 % / ab 4 Stück -10 %

Innenball zu Kin-Ball Sport

Ø 84 cm. Aus Latex.

751.7.436 Stück **Fr. 32.—**



▲ Kin-Ball Sport

❶ Ball für das Spiel im Freien. Hülle aus Nylon, Latex-Innenball in zweifacher Ausführung. Gewicht 1040 g.

710.4.488 Ø 102 cm, blau **Fr. 260.—**

Ab 2 Stück -5 % / ab 4 Stück -10 %

❷ Offizieller Ball. Hülle aus Nylon. Latex-Innenball in zweifacher Ausführung. Gewicht 1000 g.

710.4.485 Ø 122 cm, schwarz **Fr. 330.—**

Ab 2 Stück -5 % / ab 4 Stück -10 %

Weitere Bälle, die sich für Dodgeball oder Völkerball eignen, finden Sie auf Seiten 69 und 70.



▲ Kin-Ball Kompressor

Zum Aufpumpen von Kin-Bällen. 220 V, 150 mbar. Grösse 15 x 16 x 17 cm, Gewicht 1.3 kg.

710.4.490 **Fr. 82.—**

Innenball zu Kin-Ball

Passend zu Kin-Bällen mit Ø 102 cm und Ø 122 cm. Aus Latex.

751.7.721 Stück **Fr. 65.—**



◀ «Spordas Skyfloater»

Speziell von Spordas entwickelter Ball für das beliebte Kin-Ball Spiel. Der strapazierfähige, waschbare, doppelt genähte Nylonbezug sorgt für maximale Haltbarkeit, auch bei intensiver Nutzung. Unter der Stoffhülle gibt eine grosse Latexblase dem Ball seine Form; die Blase lässt sich dank ihrer grossen Öffnung schnell auf- und abblasen. Ball inklusive Latexblase. Gewicht 1000 g.

710.5.968 Ø 122 cm, schwarz **Fr. 249.—**

Ab 2 Stück -5 % / ab 4 Stück -10 %



Dodgeball



▲ Dodgeball «Volley»

Der Ball ist etwas leichter und kleiner als die offiziellen Wettkampfbälle und ist dadurch ideal für kleine Kinderhände. Weicher Schaumstoffball «ELE», für alle Anwendungen im Schulsport geeignet.

710.4.794 Ø 16 cm, 105 g **Fr. 17.—**

Ab 5 Stück -5 % / ab 10 Stück -10 %



▲ Dodgeball «Trial»

Das Modell für AnfängerInnen und Fortgeschrittene ist aus besonders weichem und elastischen PU-Material gefertigt, welches vor Verletzungen schützt und Kindern die Angst vor dem Ball nimmt. Geringes Sprungverhalten. Mit schmutzabweisender Oberfläche, geeignet für den Indoor- und Outdoor-Einsatz. Latexfrei. Die Grösse ist durch die Luftzufuhr regulierbar. Gewicht 210 – 230 g.

710.5.793 Junior, Ø 16 cm, orange **Fr. 29.—**

710.5.794 Senior, Ø 20 cm, gelb **Fr. 31.—**

Ab 5 Stück -5 % / ab 10 Stück -10 %



▲ Dodgeball «Trial PRO GRIP»

Das Profimodell aus besonders weichem, zweilagigem PU-Material, welches vor Verletzungen schützt. Dank einer neuen Dreiecksstruktur verfügt er über einen besseren Grip und hat dadurch ein geringes Sprungverhalten. Durch die schmutzabweisende Oberfläche ist er geeignet für den Indoor- und Outdoor-Einsatz. Latexfrei. Die Grösse ist durch die Luftzufuhr regulierbar. Gewicht 300 g. Farbe gelb.

710.5.979 Senior, Ø 20 cm **Fr. 37.—**

Ab 5 Stück -5 % / ab 10 Stück -10 %

▲ Faustball «Competition Triple A»

Offizieller Spielball der WM 2023 in Mannheim mit leicht reduziertem Gewicht von 355 - 362 Gramm - ohne Leistungsverlust! Das leicht reduzierte Gewicht hat sich mittlerweile als hervorragende Armschonung bewährt. Der Ball sorgt für ein angenehmes Ballgefühl auf der Faust. Aus Qualitäts-Nappaleder, Umfang 65 cm. IFA-Approved.

710.6.424 Herren Stück **Fr. 100.—**
Ab 5 Stück -5% / ab 10 Stück -10%

▲ Faustball «Competition Premium Wome n»

Wettkampf Faustball in den Farben der Damen WM 2018 in Österreich. Dank ausgesuchtem Nappaleder ist ein angenehmes Ballgefühl sowie hervorragende Elastizität und Sprungkraft garantiert. Gewicht 330 g. Umfang 65 cm. IFA-Approved.

710.5.682 Frauen Stück **Fr. 100.—**
Ab 5 Stück -5% / ab 10 Stück -10%

NEW
▲ Faustball «Sportastic Punch Hybrid»

Hervorragender Mix aus Weichheit, Elastizität und Fluggenauigkeit für eine lange Lebensdauer. Geeignet für In- und Outdoor. Umfang 66.5 cm.

710.6.484 Jugend, 300g **Fr. 38.—**
710.6.485 Frauen, 330g **Fr. 38.—**
710.6.486 Herren, 350g **Fr. 38.—**

Ab 5 Stück -5% , ab 10 Stück -10%

▲ Knieschoner «MIKASA MT6» Professional

Der Universalknieschutz bietet dank einem speziellen Gummi und einer EVA-Polsterung einen vollumfänglichen Schutz für das Kniegelenk. Rutschfest dank Rundstrick mit elastischem Mikrofasergerewebe. Für alle Indoor-Sportarten. Farbe schwarz, in zwei Grössen.

710.6.207 Senior **Fr. 45.—**

▲ Faustball «Competition Mannheim» Micro Nassball

Der offizielle Nassball im Weltfaustball mit bester Spieleigenschaft und langer Lebensdauer. Durch eine Spezial-Lackierung ist der Ball absolut wasserdicht. Der Ball wurde speziell für witterungsschwierige Faustballspiele entwickelt. Material Microfaser, Einsatzbereich Outdoor bei Nässe. Gewicht 350 g, Umfang 65 cm. IFA-Approved.

710.6.421 Herren **Fr. 95.—**

Ab 5 Stück -5% , ab 10 Stück -10%

▲ Faustball-Leine

Länge 21 m. Mit Haspel.

101.1.010 **Fr. 35.—**

▲ Faustballständer

Geeignet für Indoor und, zusammen mit Bodenhülse Art. Nr. 720.2.890, auch für Outdoor. Set à 2 Stück, passend zu a+e Bodenhülsen Ø 11 cm. Aus Aluminium, höhenverstellbar. Ohne Leine und Gurtband.

101.0.008A Set **Fr. 450.—**

▲ Bodenhülse Faustball «Outdoor»

Hülse Ø 11 cm, passend für a+e Faustballständer, Art. Nr. 101.0.008A mit sehr starkem, integriertem Hering zum Einschlagen in den Rasen. Für eine Garnitur sind zwei Stück notwendig.

720.2.890 Stück **Fr. 179.—**

Bei a+e-Anlagen ist die Verspannung von Leine und Gurtband in jeder beliebigen Höhe möglich.

▲ Faustball-Gurtband

Für Feldbreite 20 m, Bandbreite 5 cm, rot/weiss. Winddurchlässig.

101.1.015 **Fr. 123.—**

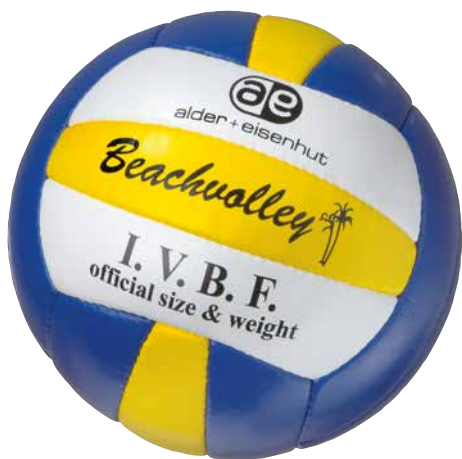

▲ Beach-Volleyball «I.V.B.F.»
 Preisgünstiger Trainingsball aus synthetischem Leder, handgenäht.
710.3.889 Grösse 5 **Fr. 25.—**
 Ab 5 Stück -5 % / ab 10 Stück -10 %



▲ Beach-Volleyball Wilson «AVP Replica»
 Replica Version des neuartigen Wilson AVP Matchball aus Kompositleder mit perfekten Spieleigenschaften für im Sand. Sehr strapazierfähige Konstruktion und konstante Form.
710.6.175 Grösse 5 **Fr. 35.—**
 Ab 5 Stück -5 % / ab 10 Stück -10 %

Spirit



▲ Beach-Volleyball «Spirit Fairtrade»
 Weicher Matchball aus PU Micro Fibre für optimales Ballgefühl.
710.4.887 Grösse 5 **Fr. 32.—**
 Ab 5 Stück -5 % / ab 10 Stück -10 %

Zeichenerklärung

- Swiss Made
- Fairtrade Max Havelaar
- Ohne Kinderarbeit hergestellt
- Längere Lieferfrist möglich
- Aktionsangebot



NEW

◀ Funball «Sunflex Action Pro»
 Der Ball besteht aus äusserst dehnbarem Neopren, ist angenehm weich und gleichzeitig extrem robust. Sein rutschfester Grip und seine lange Lebensdauer machen ihn zu einem idealen Spielball zum Werfen, Fangen, Dribblen etc. Gewicht 230 g, Ø 21 cm.
710.6.509 Grösse 5 **Fr. 20.—**
 Ab 5 Stück -5 % / ab 10 Stück -10 %

MIKASA



NEW
▲ Beach-Volleyball «Mikasa BV552C»
 Replica Ball des offiziellen Spielballes BV550C aus hochwertigem Synthetikleder und genähten Panels mit sehr hoher Robustheit und Wasserfestigkeit. Umfang 66 - 68 cm. Gewicht 260 - 280 g.
710.6.481 Grösse 5 **Fr. 49.—**
 Ab 5 Stück -5 % / ab 10 Stück -10 %



NEW
▲ Beach-Volleyball «Mikasa BV550C»
 Offizieller Spielball FIVB aus hochwertigem Synthetikleder und in neuem Tricolor Design. Umfang 66 - 68 cm, Gewicht 260 - 280 g.
710.6.483 Grösse 5 **Fr. 99.—**
 Ab 5 Stück -5 % / ab 10 Stück -10 %



NEW
▲ Beach-Volleyball «Mikasa BV551C»
 Trainings- und Matchball im Design des offiziellen Spielballes BV550C. Ausgezeichnete Griffbarkeit und Top Spieleigenschaften. Umfang 66 - 68 cm, Gewicht 260 - 280 g.
710.6.482 Grösse 5 **Fr. 75.—**
 Ab 5 Stück -5 % / ab 10 Stück -10 %

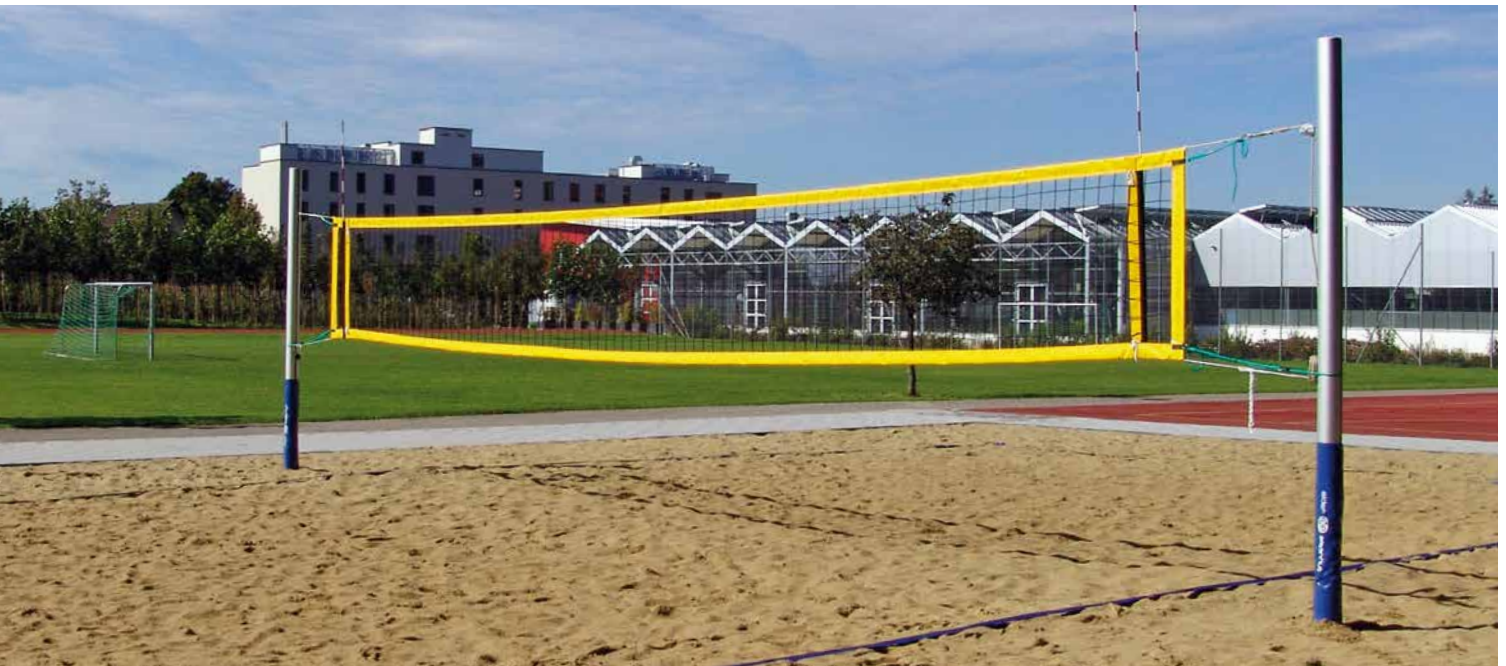

► Bodenhülse

Ø 11 cm, aus Stahl, zum Einbetonieren, feuerverzinkt. Mit Deckel.

506.0.012 Fr. 185.—



◄ Manschette für Volleyball-Ständer

Mit Klettverschluss, leicht anzubringen. Verhindert das Eindringen des Sandes zwischen Ständer und Hülse.

103.1.093 Stück Fr. 42.—



▲ Beach-Volleyball-Anlagen

Bestehend aus: Beach-Wettkampfstände-Garnitur mit Seilklemme und Haken zur Netzaufhängung, Netzbefestigungs-Set, Spielfeldmarkierungs-Set «Profi» und zwei Manschetten zum Abdichten zwischen Ständer und Bodenhülse. Ohne Bodenhülsen.

Anlage «California» 9 x 18 m

mit Trainingsnetz Art. Nr. 103.1.092.

720.1.649 Set Fr. 1040.—

Anlage «Malibu» 9 x 18 m

mit Wettkampfnetz Art. Nr. 103.1.089.

720.1.650 Set Fr. 1124.—

Anlage «Santa Monica» 8 x 16 m

mit Wettkampfnetz Art. Nr. 710.2.984.

720.1.819 Set Fr. 1110.—

Wettkampfnetz für Beach-Volleyball

Aus Polypropylen, knotenlos, oben mit Kevlarseil, unten mit extrem starkem Spannseil, Glasfaser-Polyester-Stäbe zur Randverstärkung. 4-Punktaufhängung mit Spannschnüren und Schnellverschluss. Maschenweite 10 cm.

103.1.089 Netzmass 9.5 x 1 m neonpink **Fr. 238.—**

710.2.984 Netzmass 8.5 x 1 m neongelb **Fr. 220.—**

Trainingsnetz für Beach-Volleyball

Preisgünstiges Trainingsnetz für den Schul- und Vereinssport oder im Heimgebrauch. Schwarze 2-mm-PE-Kordel. 7.5 cm breites Einfassband. Maschenweite 10 cm.

103.1.092 Netzmass 9.5 m x 1 m neongelb **Fr. 140.—**

Andere Netzfarben auf Anfrage



▲ Feldabdeckung

Wasserdurchlässiges, strapazierfähiges Gittergewebe aus Polyester mit PVC-Beschichtung (ca. 300 g/m²). Rand eingesäumt, alle 3 Meter Ösen für die Bodenbefestigung, zweiteilig. Abdeckfläche 25 x 16 m. Inklusive 16 Heringe. Für Sommerbetrieb, mit Aussparungen für Volleyballständer.

710.2.647 Fr. 4790.—

Für Winterbetrieb (ohne Aussparungen, für den Sommer nicht geeignet!).

710.2.648 Fr. 4190.—

Individuelle Beach-Volleyballnetze

Bedrucken Sie das Netz mit dem Schriftzug Ihres Sponsors! Rufen Sie uns an, wir beraten Sie gerne. Telefon: 071 992 66 33.



▲ Beach-Volleyball-Anlage «Spiker Pro»

Freizeitanlage für den Privatgebrauch mit stabilen Teleskop-Pfosten aus Aluminiumrohr und in drei Stufen einstellbare Höhe. Wetterfestes Nylon-Netz mit Montageschlaufen für Pfostenabstand 10.10 m. Regulierbare Abspannleinen mit vier robusten Heringen. Feldmarkierung 9 x 18 m aus gelber, leuchtfarbiger Nylon-Kordel, sowie ein Beachvolleyball mit Ballpumpe. Garnitur verpackt in praktischer Tasche mit Tragriemen.

710.5.967

Set **Fr. 209.—**



▲ Volleyballnetz-Set «CROSSNET Four Square»

Trendiges Fun-Volleyballspiel auf 4 Feldern. Bestens geeignet für jede Rasen- oder Sandfläche. Die Netzpfosten setzen sich jeweils aus 5 Einzelstangen zusammen, wodurch Sie in 4 verschiedenen Höhen spielen können. Der Aufbau und Abbau ist dank mitgelieferter Montageanleitung leicht durchzuführen. Masse aufgestellt ca. 440 x 440 cm. Gewicht 8.5 kg.

710.6.187

Set **Fr. 239.—**

Solange Vorrat!



▲ Beach-Volleyball-Anlage «Park & Sun Spectrum»

Robuste Trainings- und Matchanlage. Stabile Teleskop-Pfosten aus Aluminium-Rohr Ø ca. 50 mm schwarz eloxiert, in drei Höhen einstellbar. Wetterfestes, stabiles Nylon-Netz 9.75 x 0.9 m, mit blauer Netzkaute, auf Pfosten vormontiert. Regulierbare Abspannleinen, 4 robuste Heringe und Heringtasche. Feldmarkierung 16 x 8 m, aus gelber, leuchtfarbiger Nylon-Kordel und Kordel-Haspel. Verpackt in einer Nylontasche mit Reißverschluss.

710.4.566

Set **Fr. 478.—**

► Beach-Volleyball-Spielfeldmarkierung mit Heringen

9 x 18 m, verstellbar auf 8 x 16 m oder kleiner, 50 mm breites PES-Gurtband, Kunststoff-Eckelemente, Kennzeichnung in der Mitte, 4 Kunststoffanker 23 cm lang, Bungee-Spannleinen.

710.2.713

Fr. 123.—



Weiteres Volleyball-Zubehör finden Sie ab Seite 37.



◀ «Vincere Sand Socks®»

Der optimale Schutz im heißen Sand für viele Sportarten, insbesondere für Beach-Volleyball, aber auch für Wassersport usw. Die Sohle besteht aus einem dünnen Neopren, der Schaft ist aus elastischem Lycra. «Vincere Sand Socks®» werden weltweit an vielen Beach-Volleyball-Turnieren verwendet.

710.4.813 Grösse S 36 – 38.5 Paar **Fr. 25.—**

710.4.814 Grösse M 39 – 43.5 Paar **Fr. 25.—**

710.4.815 Grösse L 44 – 46 Paar **Fr. 25.—**



▲ Beach-Volleyball-Spielfeldmarkierungs-Set «Profi»

Profi-Ausführung, 9 x 18 m, verstellbar mit glasfaserverstärkten Eckelementen auf 8 x 16 m. 50 mm breites, blaues Gurtband und Kennzeichnung in der Mitte. Komplet mit Sandankern und Bungee-Spannleinen.

710.2.850

Fr. 175.—



▲ Schaumstoffball

Unbeschichteter Trainingsball mit sehr guten Sprung-Eigenschaften, geeignet für verschiedene Spiele und Sportarten. Farbe gelb.

150.2.028 Ø 21 cm, 295 g **Fr. 25.—**

Ab 5 Stück -5 % / ab 10 Stück -10 %



▲ Volleyball Super-Soft «Trial Butterfly»

Aus weichem Spezialkunststoff, für diverse Trainingsspiele. Gewicht 220 g, Farbe je nach Lagerbestand.

710.2.611 Ø 21 cm **Fr. 24.—**

Ab 5 Stück -5 % / ab 10 Stück -10 %



▲ Volleyball «Wilson Super Soft Play»

Einsteigerball aus sehr weichem PU-Material für den perfekten Touch. 18-teilige, maschinengenähte Panel-Konstruktion für mehr Stabilität und längere Haltbarkeit. Umfang 67 cm, Gewicht 270 g. Farbe blau.

710.6.256 Grösse 5 **Fr. 25.—**

Ab 5 Stück -5 %, ab 10 Stück -10 %



Weitere Softbälle finden Sie auf der Seite 69.



▲ Volleyball «Spirit Soft Surface Fairtrade»

Weicher Trainingsball für Schule und diverse Spiele. Die Oberfläche aus Nylonstoffgewebe sorgt für einen weichen und griffigen Touch. Sprungverhalten und Grösse sind gleich wie bei herkömmlichen Volleybällen. Maschinengenäht. Latex-Blase mit Butyl-Ventil. Gewicht 220 g.

Achtung: Darf nicht zu stark gepumpt werden (max. 0.2 bar).

710.4.956 **Fr. 29.—**

Ab 5 Stück -5 % / ab 10 Stück -10 %

▲ Schaumstoffball «Volley® ELE»

Ein hilfreicher Trainingsball aus Schaumstoff, überzogen mit spezieller «Elefantenhaut». Gut springend.

Volleyball «Special»

150.2.065 Ø 21 cm, 220 g, weiss **Fr. 26.—**

Mini-Volleyball «Fun»

710.2.845 Ø 20 cm, 185 g, pink **Fr. 25.—**

Ab 5 Stück -5 % / ab 10 Stück -10 %



▲ Volleyball «Mikasa VS123W-SL»

Idealer Ball für den Einstieg ins Volleyball mit reduziertem Gewicht. Spezielle EVA Schaumstoffoberfläche für einen ausgezeichneten Grip. Altersempfehlung ab 6 Jahren. Umfang 65 - 67 cm. Gewicht 210 g.

710.5.565 **Fr. 29.—**

Ab 5 Stück -5 % / ab 10 Stück -10 %



▲ Volleyball «Mikasa VS170W-Y-BL»

Die weiche Schaumstoff-Oberfläche sorgt für angenehmen Ballkontakt. Geeignet für Kinder ab 4 Jahren. Umfang 64.5 - 66.5 cm, Gewicht 170g.

710.5.564 **Fr. 39.—**

Ab 5 Stück -5 % / ab 10 Stück -10 %



▲ Volleyball «Mikasa V345W»

Die Ballempfehlung von Swiss Volley für den Jugend- und Schulsport. Dieses gewichtsreduzierte Modell ist speziell geeignet für Jugendliche im Alter von 8 - 12 Jahre. Mit guter Form- und Nahtstabilität. Umfang 65 - 67 cm, Gewicht 210 g.

710.5.563 **Fr. 49.—**

Ab 5 Stück -5 % / ab 10 Stück -10 %



▲ Volleyball «Tachikara SV-5WSC»

Top Trainings- und Wettkampfball. Die weiche Oberfläche aus Kunstleder sorgt für einen angenehmen Griff und macht ihn ideal für den Einsatz in Schule und Verein.

710.2.603 rot/weiss/blau **Fr. 42.—**

Ab 5 Stück -5 % / ab 10 Stück -10 %

TACHIKARA®

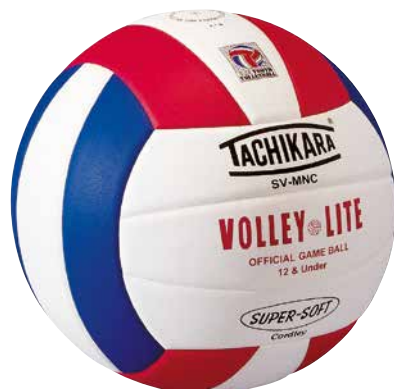

▲ Volleyball «Tachikara Lite»

Mit 205 Gramm sehr leichter und speziell für Schulen entwickelter Trainingsball mit weicher, handschonender Oberfläche und guten Sprungeigenschaften. Durch das leichte Gewicht ist er langsamer im Flug und einfacher zu spielen. Offizielle Grösse 5.

710.2.606 rot/weiss/blau **Fr. 35.—**

Ab 5 Stück -5 % / ab 10 Stück -10 %



▲ Volleyball «Tachikara SV-7500»

Sehr weicher Wettkampf- und Trainingsball. Die Oberfläche aus Super-Soft-Kunstleder sorgt für einen angenehmen Griff. Ideal für den Einsatz in Schule und Verein.

710.2.189 gelb/weiss/grün **Fr. 45.—**

Ab 5 Stück -5 % / ab 10 Stück -10 %



▲ Knieschoner

710.6.207 MIKASA MT6 Senior **Fr. 45.—**

710.6.478 ERIMA Volley Junior **Fr. 45.—**

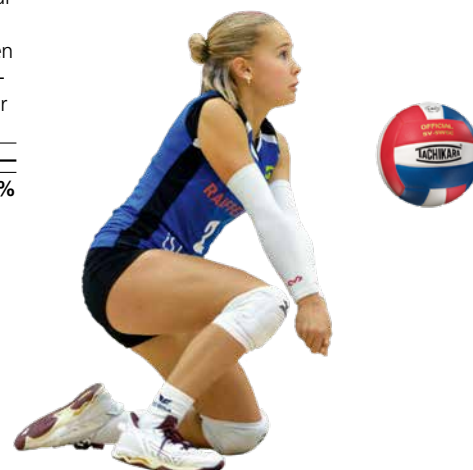

MIKASA®



▲ Volleyball «Mikasa V330W»

Trainingsvolleyball in Premiumqualität. Er besitzt eine sehr weiche und glatte Synthetikleder-Oberfläche, die für optimale Spieleigenschaften sorgt. Umfang 65–67 cm, Gewicht 270 g.

710.5.562 **Fr. 59.—**

Ab 5 Stück -5 % / ab 10 Stück -10 %



▲ Volleyball «Mikasa V300W»

Replica Ball des offiziellen Spielballs V200W mit ausgezeichneter Griffigkeit und perfekter Kugelform. Umfang 65 - 67 cm, Gewicht 270 g.

710.5.560 **Fr. 95.—**

Ab 2 Stück -5 % / ab 4 Stück -10 %



▲ Volleyball «Mikasa V200W»

Offizieller Spielball von Swiss Volley mit perfekter Kugelform und ausgezeichneter Griffigkeit. Der Ball verfügt über einen geringen Rebound-Effekt und eine schweissabsorbierende Oberfläche. Mit doppelschichtiger «No-Leak» Butylblase. Umfang 65–67 cm, Gewicht 270 g.

710.5.559 **Fr. 119.—**

Ab 2 Stück -5 % / ab 4 Stück -10 %

Schule und Training mit Seilklemme

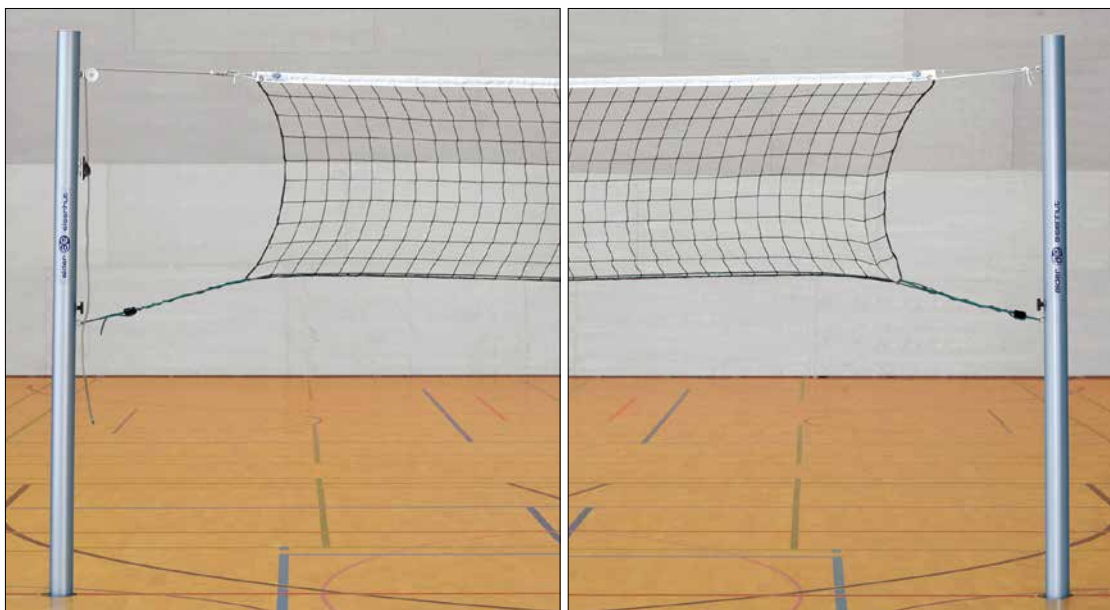

▲ Volleyballständer-Garnitur «SK»

Aus Aluminium, eloxiert Ø 10 cm. Die Seilklemme ermöglicht einfache und schnelle Verspannmöglichkeit des Netzes. Garnitur bestehend aus einem Ständer mit Schieber mit Haken und einem Ständer mit Schieber mit Umlenkrolle und **Seilklemme**. Passend nur für a+e-Bodenhülse Ø 11 cm. Ohne Netz und Bodenhülsen. **Auch für Beachvolleyball zu verwenden.**

103.0.025B

Garnitur Fr. 865.—

Wettkampf und Training mit Flaschenzug

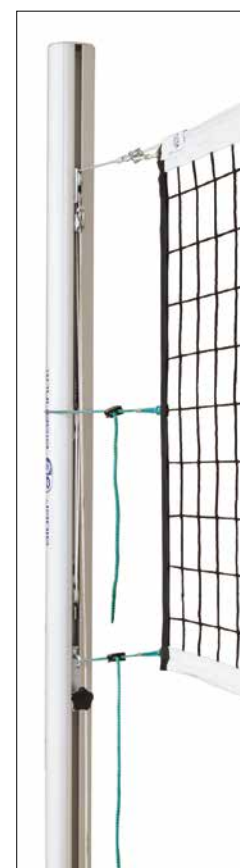
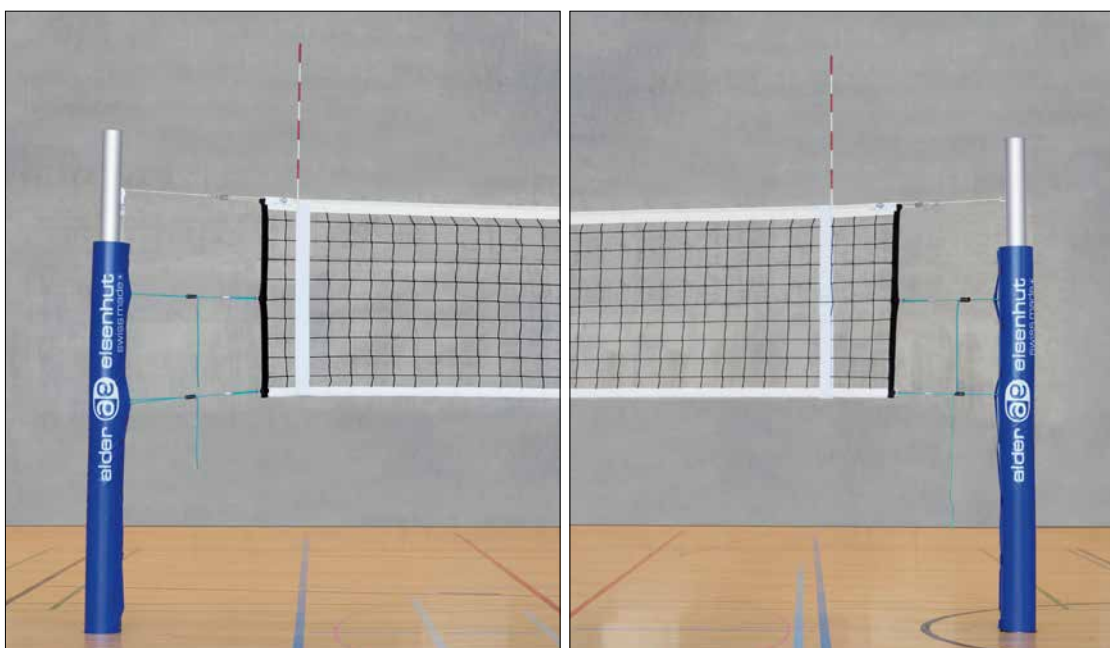

▲ Volleyballständer-Garnitur «FZ-Plus»

Aus Aluminium, eloxiert, Ø 10 cm. Verspannung des Netzes mit wenig Kraftaufwand mittels 4-fach Flaschenzug. **Die Netzhöhe kann bei voll gespanntem Netz mühelos eingestellt werden.** Garnitur bestehend aus 1 Ständer mit Schieber mit Flaschenzug und 1 Ständer mit Schieber mit Netzhaken. Passend nur für a+e-Bodenhülse Ø 11 cm. Ohne Netz, Schutzpolster und Bodenhülsen.

103.0.033

Garnitur Fr. 1175.—



Mittelständer

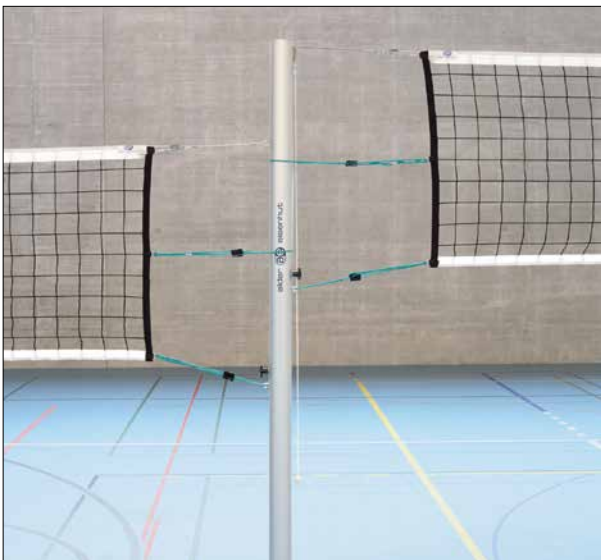

◀ Mittelständer mit 1 Seilklemme

Aus Aluminium, eloxiert Ø 10 cm. Schieber mit Umlenkrolle und Seilklemme auf der einen Seite, mit Haken auf der anderen Seite. Passend nur für a+e Bodenhülse Ø 11 cm. Ohne Netz und Bodenhülse.

103.1.068

Stück Fr. 578.—



◀ Mittelständer mit 1 Flaschenzug «FZ-Plus»

Aus Aluminium, eloxiert, Ø 10 cm. Verspannung des Netzes mit wenig Kraftaufwand mittels 4-fach Flaschenzug. **Die Netzhöhe kann bei voll gespanntem Netz mühelos eingestellt werden.** Schieber mit Flaschenzug auf der einen Seite, Schieber mit Haken auf der anderen Seite. Passend nur für a+e-Bodenhülse Ø 11 cm. Ohne Netz und Bodenhülse.

103.0.035

Stück Fr. 798.—



◀ Mittelständer mit 2 Seilklemmen

Aus Aluminium, eloxiert, Ø 10 cm. Schieber mit Umlenkrollen und Seilklemmen auf beiden Seiten. Passend nur für a+e Bodenhülse Ø 11 cm. Ohne Netz und Bodenhülse.

103.1.095

Stück Fr. 698.—



◀ Mittelständer mit 2 Flaschenzügen «FZ-Plus»

Aus Aluminium, eloxiert, Ø 10 cm. Verspannung des Netzes mit wenig Kraftaufwand mittels 4-fach Flaschenzug. **Die Netzhöhe kann bei voll gespanntem Netz, mühelos eingestellt werden.** Schieber mit Flaschenzug auf beiden Seiten. Passend nur für a+e Bodenhülse Ø 11 cm. Ohne Netz und Bodenhülse.

103.0.036

Stück Fr. 1098.—



◀ Schutzpolster

Für Volleyball-Pfosten bis Ø 11 cm, aus witterungsbeständigem PE-Schaumstoffpolster, mit blauem PVC-Überzug, ausgerüstet mit Klettverschluss. Höhe 2 m.

720.4.409

Stück Fr. 198.—

◀ Schiedsrichterstuhl für Volleyball

Äusserst stabile, standfeste und formschöne Konstruktion aus Aluminium, Oberfläche naturblank. Mit 2 Manschetten zur Befestigung an die Volleyballständer. Leichtes Verstellen der Podesthöhe auf 3 mögliche Standhöhen. Einfacher Transport auf festmontierten Rädern. Mit bodenschonenden Gummifüssen und einem Schreibbrett aus Kunststoff.

710.4.748

Fr. 998.—



Netzbefestigungen

Netzbefestigungs-Set für Trainingsnetz

(Pfostenabstand 11 m)

Je nach Befestigungsmöglichkeit und Netztyp sind Verlängerungen, Spannvorrichtungen etc. zur korrekten, genauen Abspannung des Netzes notwendig. Selbstverständlich sind auch Anpassungen an Netzen und Abspannvorrichtungen von Fremdprodukten möglich. Kontaktieren Sie uns, wir helfen Ihnen gerne weiter.

103.2.116 zu Modell «Seilklemme» **Fr. 45.—**

103.2.119 zu Modell «Flaschenzug» **Fr. 19.—**

Netzbefestigungs-Set für Wettkampfnetz

(Pfostenabstand 11 m)

Je nach Befestigungsmöglichkeit und Netztyp sind Verlängerungen, Spannvorrichtungen etc. zur korrekten, genauen Abspannung des Netzes notwendig. Selbstverständlich sind auch Anpassungen an Netzen und Abspannvorrichtungen von Fremdprodukten möglich. Kontaktieren Sie uns, wir helfen Ihnen gerne weiter.

710.3.606 zu Modell «Seilklemme» **Fr. 35.—**

Modell «Flaschenzug» benötigt kein Befestigungs-Set

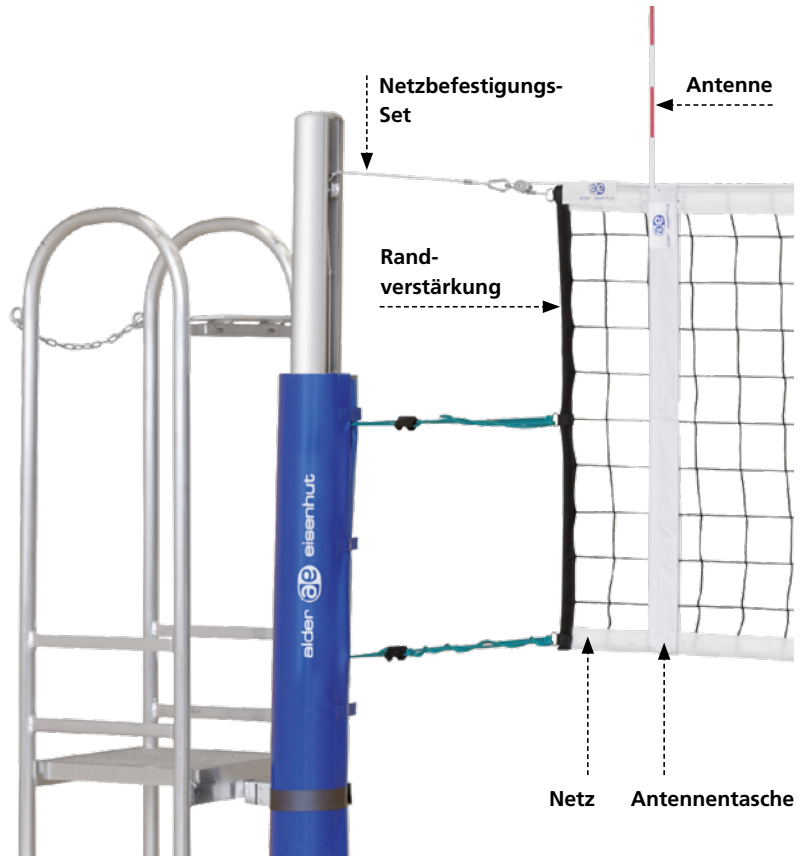

Trainings-Netze



▲ Volleyball-Netz «Training»

Robustes Trainingsnetz für Schulen und Vereine. Nach internationaler Vorschrift. 9,5 x 1 m, Nylonkordel Ø 3 mm, schwarz, Stahlspannseil 10 m. Maschenweite 10 cm, ohne Netzbefestigungs-Set.

103.2.112 **Fr. 115.—**

Volleyball-Netz nach Mass

Speziallängen für Hallen längs und quer, auch zum nachträglichen Einbau geeignet. Mit hochfestem Kevlar-Spannseil. Die Netzlänge resultiert aus der Hallenlänge, respektive Breite, minus 1 m oder vom Pfosten von Innenseite zu Innenseite minus 1 m. Teilen Sie uns auch die Befestigungsvariante mit. Ohne Netzbefestigungs-Set.

103.1.069 pro Meter **Fr. 17.—**

Wettkampf-Netze



▲ Volleyball-Netz «Wettkampf», 9,5 x 1 m

Wettkampfnetz nach internationaler Vorschrift. Netzkante oben 7 cm, unten 5 cm. 6-Punkte-Aufhängung, Glasfaser-Polyester Randverstärkung und hochfestes Kevlar-Spannseil, Umlenkrollen an beiden Seiten zur präzisen Positionierung des Netzes über dem Spielfeld. Netz aus Polypropylen schwarz, hochfest, knotenlos, Kordel Ø 3 mm, Maschenweite 10 cm. Ohne Netzbefestigungs-Set.

710.3.121 **Fr. 247.—**

Beschriftung der Netzkanten:

Wir bedrucken Netzkanten mit individuellen Schriften und Logos. Preise je nach Aufwand. Rufen Sie uns an, wir beraten Sie gerne: Tel. 071 992 66 33.

Netz-Zubehör



▲ Netzhaspel

Zur ordentlichen Aufbewahrung der Netze, für einen guten Überblick im Geräteraum. Kein Schnur- und Bändergewirr mehr beim Aufstellen. Drehbarer Holzgriff mit robustem Metallrahmen.

103.1.050

Fr. 41.—

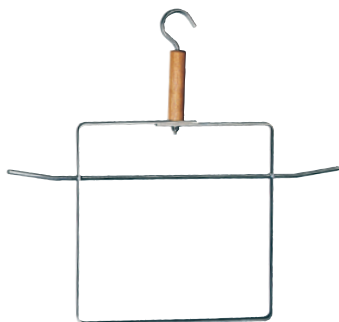

◆ Netzantennen einteilig

Wettkampfausführung für Meisterschaftsspiele. Aus elastischem, bruchfestem Fiberglas, L 180 cm. FIVB-Norm. Ohne Antennentasche.

720.0.086A

Paar **Fr. 35.—**

Netzantennen zweiteilig

Zusammensteckbar, platzsparend aufzubewahren und einfach zu transportieren. Aus elastischem, bruchfestem Fiberglas, L 180 cm. Ohne Antennentasche.

103.1.033A

Paar **Fr. 39.—**

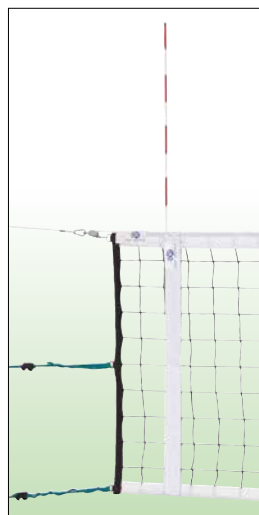

Nach den Regeln des Weltverbandes dürfen bei offiziellen Volleyball-Wettkämpfen nur die einteiligen Netzantennen verwendet werden. Wenn bei den geteilten Antennen die Stelle der Teilung stabil ausgebildet ist und sich im geschützten Bereich einer Antennentasche befindet, kann gemäss Swiss Volley, für Spiele der regionalen Ligen, auch diese Ausführung eingesetzt werden. Unsere zweiteiligen Antennen entsprechen diesen Sicherheitsanforderungen.

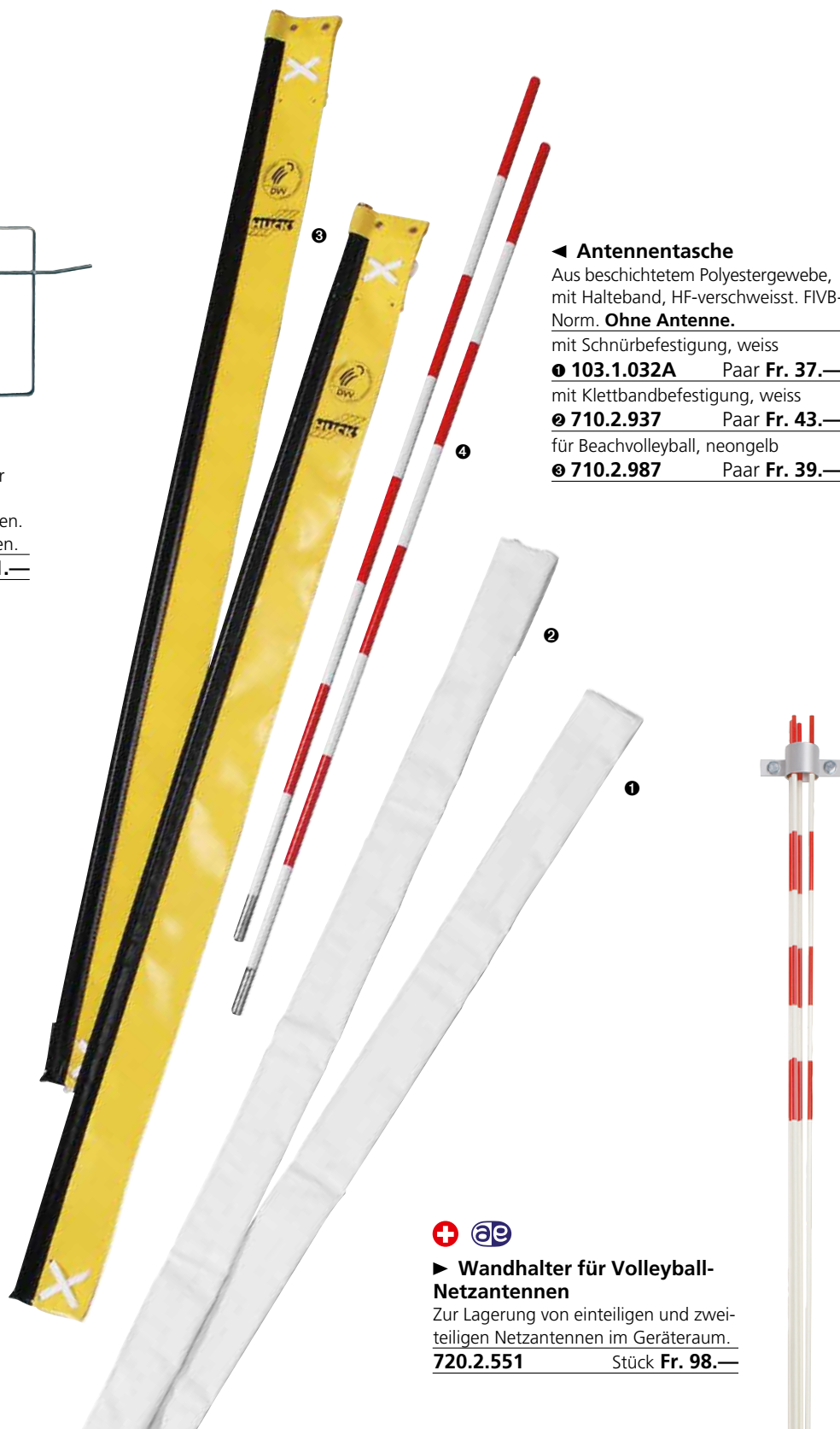

◀ Antennentasche

Aus beschichtetem Polyestergewebe, mit Halteband, HF-verschweisst. FIVB-Norm. **Ohne Antenne.**

mit Schnürbefestigung, weiss

① **103.1.032A** Paar **Fr. 37.—**

mit Klettbandbefestigung, weiss

② **710.2.937** Paar **Fr. 43.—**

für Beachvolleyball, neongelb

③ **710.2.987** Paar **Fr. 39.—**



► Wandhalter für Volleyball-Netzantennen

Zur Lagerung von einteiligen und zweiteiligen Netzantennen im Geräteraum.

720.2.551

Stück **Fr. 98.—**

Auszug aus dem Reglement Swiss Volley Art. 249 (Stand 2022):

Frauen	Netzhöhe	Männer	Netzhöhe
Frauen	2.24 m	Männer	2.43 m
U21, U21 Interliga	2.24 m	U21, U21 Interliga	2.43 m
U19	2.24 m	U19	2.43 m
U17	2.24 m	U16, U17	2.35 m
U15	2.15 m	U15	2.24 m
U13	2.10 m	U13	2.10 m





Smolball® ist eine einzigartige, innovative Rackets-Teamsportart, die auf Tore gespielt wird. Die Mannschaft wird stark in den Vordergrund gestellt - wie in keiner anderen Sportart. Die Schweizer Sportart begeistert Jung und Alt nicht nur durch Schnelligkeit und Vieldimensionalität, sondern auch dadurch, dass sie sehr schnell erlernt werden kann.

Mehr zu spannenden Einführungskursen oder Lehrerweiterbildungen unter **smolball.com**.

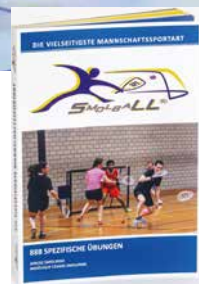
▲ Smolball® Übungsbuch

Mit 800 Smolball®-spezifischen Übungen.
710.5.804 Stück **Fr. 32.—**

▲ Smolball® Racket «Official School»

Das offizielle Schul-Racket für Smolball®. Empfohlen ab der 5. Klasse. Mit Rahmenschutz und Handschlaufe.

710.5.188 Stück **Fr. 56.—**

▲ Smolball® Schulset klein

Bestehend aus 8 Rackets «Official School», 8 Schulbällen, 1 Übungsbuch. Verpackt in einer Sporttasche.

710.4.463 Set **Fr. 559.—**

Sie sparen im Set Fr. 43.—

▲ Smolball® Spielball Schule

Offizieller Schulball für Smolball®. Weicher Schaumstoffball, Ø 10.5 cm.

710.4.299 pink Stück **Fr. 9.—**

Smolball® Spielball Profi

Offizieller Spielball für Smolball®. Schaumstoffball mit speziell überzogener Oberfläche. Schneller und langlebiger als der Schulball. Ø 10.5 cm.

710.5.186 pink Stück **Fr. 13.50**

▲ Smolball® Racket «Official School Junior»

Das offizielle Schul-Racket für Smolball® in der Primarschule (bis 4. Klasse). Mit Rahmenschutz und Handschlaufe.

710.5.187 Stück **Fr. 53.—**

▲ Smolball® Schulset Junior

Bestehend aus 12 Rackets «Official School Junior», 12 Schulbällen, 1 Übungsbuch, verpackt in einer Sporttasche.

710.5.686 Set **Fr. 779.—**

Sie sparen im Set Fr. 27.—

▲ Smolball® Schulset gross

Bestehend aus 16 Rackets «Official School», 16 Schulbällen, 1 Übungsbuch. Verpackt in einer Sporttasche.

710.4.464 Set **Fr. 1039.—**

Sie sparen im Set Fr. 83.—

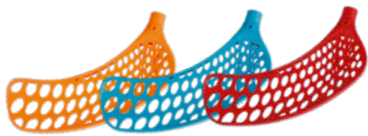

▲ UniHockey Ersatzschaufel «Bone»

Passend zu den neuen Modellen «Topaz», «Jade» und «Ruby IFF».

710.6.410	orange links	Fr. 19.—
710.6.411	orange rechts	Fr. 19.—
710.6.412	blau links	Fr. 19.—
710.6.413	blau rechts	Fr. 19.—
710.6.414	rot links	Fr. 19.—
710.6.415	rot rechts	Fr. 19.—

❶ UniHockeystock «Topaz»

Schulmodell für Mittel- bis Oberstufe mit Top Preis-/Leistungsverhältnis. Aus moderner Fiberglas-Konstruktion, mit anatomischem Griffband in schwarz. Flexhärte 30 mit IFF-zertifizierter Schaufel «Bone» in orange. Schaftlänge 90 und 95 cm.

710.6.339	90 cm, links	Fr. 35.—
710.6.340	90 cm, rechts	Fr. 35.—
710.6.342	95 cm, links	Fr. 35.—
710.6.343	95 cm, rechts	Fr. 35.—

❷ UniHockeystock «Jade»

Für Vereine, sowie Berufs- und Kantonsschulen. Aus moderner Fiberglas-Konstruktion, mit anatomischem Griffband in schwarz. Flexhärte 28 mit IFF-zertifizierter Schaufel «Bone» in hellblau. Schaftlänge 95 cm.

710.6.345	95 cm, links	Fr. 45.—
710.6.346	95 cm, rechts	Fr. 45.—

❸ UniHockeystock «Ruby IFF»

Für gute SpielerInnen, Vereine sowie Berufs- und Kantonsschulen. IFF-zertifizierter Stock aus moderner Fiberglas-Konstruktion, mit anatomischem Griffband in schwarz. Flexhärte 27 mit IFF-zertifizierter Schaufel «Bone» in rot. Schaftlänge 95 und 101 cm.

710.6.356	95 cm, links	Fr. 55.—
710.6.357	95 cm, rechts	Fr. 55.—
710.6.348	101 cm, links	Fr. 55.—
710.6.349	101 cm, rechts	Fr. 55.—



▲ UniHockey-Set «Topaz»

Bestehend aus 8 Stöcken Topaz links und 4 Stöcken rechts mit Schaftlänge 90 und 95 cm, 6 Bällen, verpackt im strapazierfähigen Nylon-Stocksack.

710.6.341	Länge 90 cm	Set Fr. 385.—
710.6.344	Länge 95 cm	Set Fr. 385.—



▲ UniHockey-Set «Jade»

Bestehend aus 8 Stöcken Jade links und 4 Stöcken rechts mit Schaftlänge 95 cm, 6 Bällen, verpackt im strapazierfähigen Nylon-Stocksack.

710.6.347	Set Fr. 469.—
------------------	----------------------



▲ UniHockey-Set «Ruby IFF»

Bestehend aus 8 Stöcken Ruby IFF links und 4 Stöcken rechts mit Schaftlänge 95 und 101 cm, 6 Bällen, verpackt im strapazierfähigen Nylon-Stocksack. IFF-zertifiziert.

710.6.358	Länge 95 cm	Set Fr. 549.—
710.6.350	Länge 101 cm	Set Fr. 549.—



► Unihockeystock «Fat Pipe Comet 27»

Topstock von Fat Pipe mit Composite Schaft in 96 und 101 cm Länge, Flex 27. Die Schaufel «Raw» verzeiht dem Spieler auch den einen oder anderen technischen Fehler. Mit speziell handlichem Griffband. IFF zertifiziert. Farbe je nach Lagerbestand.

710.5.824	96 cm, links	Fr. 69.—
710.5.825	96 cm, rechts	Fr. 69.—
710.6.321	101 cm, links	Fr. 69.—
710.6.322	101 cm, rechts	Fr. 69.—



Fr. 669.—
Set «Fat Pipe Comet 27»

▲ Unihockey-Set «Fat Pipe Comet 27»

Bestehend aus 12 Unihockeystöcken «Fat Pipe Comet 27» (8 Stöcke links, 4 Stöcke rechts), 6 Bällen «Fat Pipe Match», verpackt in einer robusten Stocktasche aus Nylon.

710.5.826	Schaftlänge 96 cm	Set Fr. 669.—
710.6.323	Schaftlänge 101 cm	Set Fr. 669.—

FAT PIPE



◀ Unihockeystock «Headway Sport»

Einsteiger Stock aus Fiberglas mit gerader Schaufel. Schaftlänge 87 und 92 cm mit Flexhärte 30 und schwarzem Griffband. Schaufel Score in blau und schwarz.

710.6.351	87 cm	Fr. 26.—
710.6.409	92 cm	Fr. 26.—



Fr. 239.—
Set «Headway Sport»

▲ Unihockey-Set «Headway Sport»

Bestehend aus 10 blauen Stöcken mit Schaftlänge 87 und 92 cm und 5 Bällen, verpackt in einem strapazierfähigen Nylon-Stocksack.

710.6.354	87 cm	Set Fr. 239.—
710.6.355	92 cm	Set Fr. 239.—



◀ Unihockey Ersatzschaufel «Fat Pipe Raw»

Top Wettkampf-Schaukel für höchste Ansprüche. Passt auch auf «Speedhoc»-Stöcke mit konischem Schaft.

710.3.856	links	Fr. 35.—
710.3.857	rechts	Fr. 35.—



▲ Unihockey Ersatzschaufel «Score»

Passend zum Modell «Headway Sport».

710.6.416	schwarz	Fr. 19.—
710.6.417	blau	Fr. 19.—



▲ Stocksack Unihockey

Diese Nylontasche bietet Platz für mindestens 12 Unihockeyschläger. Länge ca. 125 cm. Farbe blau.

710.6.422	Stück Fr. 19.—
------------------	-----------------------



◀ Kinder-Set «Floorball Fun»

Kinder-Set bestehend aus 2 Stöcken und 1 Ball. Schaftlänge 70 cm. Empfohlen für Kinder mit Körpergrößen von 100 bis 130 cm.

710.6.419	Set Fr. 19.—
------------------	---------------------

Set bestehend aus 12 Stöcken und 6 Bällen.

710.5.295	Set Fr. 99.—
------------------	---------------------

► Ersatzgriffband

Absolutes Top-Griffband. Sehr griffig.

710.3.682	Fr. 19.—
------------------	-----------------





▲ Unihockey-Knieschoner «Score»

Speziell für Unihockey entwickelter Knieschutz mit weicher Polsterung für den Torwart. Der Knieschoner wird mit drei Klettbindern fixiert und sollte unter der Hose getragen werden.

710.4.259 unisize Paar **Fr. 49.—**



NEW

▲ Unihockey-Torhütermaske «FAT PIPE PRO»

Gut gepolsterter und leicht anzupassender Unihockeyhelm für Junioren. Farbe schwarz oder je nach Lagerbestand.

710.6.327 Stück **Fr. 89.—**



NEW

▲ Unihockey-Torhütermaske «Speedhoc»

Robuste und leichte Gesichtsmaske mit abwaschbarem Innenpolster. Sie ist universell mit einem einfachem Elastverschluss verstellbar. Einheitsgrösse. Farbe schwarz.

710.3.670 Stück **Fr. 79.—**



▲ Knieschoner

710.6.207 MIKASA MT6 Senior **Fr. 45.—**

710.6.478 ERIMA Volley Junior **Fr. 45.—**



▲ Unihockey-Torhüterhandschuh «Score Pro Grip»

Die ideale Balance zwischen Schutz und Griff! Das Silikon auf der Innenseite sorgt für extra Halt und Dämpfung. Mit elastischem Handrücken und verstellbarem Klettverschluss. Farbe schwarz.

710.5.595 Grösse M **Fr. 39.—**

710.5.596 Grösse L **Fr. 39.—**

710.5.597 Grösse XL **Fr. 39.—**



▲ Unihockey-Torhüterhandschuh «a+e»

Innenhand aus weichem, griffigem Kunststoff-Gewebe, Handrücken mit Schaumstoff-Laminat gepolstert. Mit Klettverschluss verstellbar.

710.4.868 Grösse S **Fr. 29.—**

710.4.869 Grösse M **Fr. 29.—**

710.4.870 Grösse L **Fr. 29.—**

710.5.540 Grösse XL **Fr. 29.—**



▲ Unihockey-Schutzbrille «Fat Pipe»

Schutzbrille mit idealer Passform, verstellbarem Kopfband und anpassbaren Nasenflügeln. Inklusive Brillenreinigungstuch und Hartschalen-Etui. Farbe je nach Lagerbestand.

710.6.237 Junior **Fr. 39.—**

710.6.238 Senior **Fr. 39.—**

Die SUVA und Swiss Unihockey empfehlen das Tragen von Sportbrillen.



▲ Unihockey-Schutzbrillen-Set

12 Schutzbrillen im Hartschalen-Etui, verpackt in einem robusten Kunststoffbehälter mit Scharnierdeckel und Schnappverschlüssen.

710.5.601 Junior Set **Fr. 399.—**

710.5.602 Senior Set **Fr. 399.—**

Sie sparen im Set **Fr. 107.—**

▲ Uni Hockey-Ball «Fat Pipe Match»

Dieser offizielle Matchball von Fat Pipe hat eine strukturierte Noppenoberfläche und verleiht dem Ball optimale Spieleigenschaften.

710.4.294 weiss Stück **Fr. 2.70**

710.4.296 rot Stück **Fr. 2.70**

710.4.295 weiss Sack à 10 Stück **Fr. 22.—**

710.4.297 rot Sack à 10 Stück **Fr. 22.—**

◀ Uni Hockey-Ball «Rotor IFF»

IFF-zertifizierter Matchball von «Oxdog» mit optimalen Spieleigenschaften. Farbe weiss.

710.6.457 weiss Stück **Fr. 2.70**

710.6.222 weiss Sack à 10 Stück **Fr. 22.—**

▲ Torwand für Uni Hockey

Ideale Trainingshilfe im Uni Hockey, ist aber auch ein Publikumsmagnet bei Veranstaltungen. Die Torwand ist aus strapazierfähiger Stamoid-Blache und lässt sich dank dem Klettband einfach am Wettkampf- und Allzwecktor 160 x 115 montieren. Sie ist zusammenrollbar und benötigt deshalb wenig Platz zum Lagern.

710.3.297 Stück **Fr. 99.—**

▲ Sporttasche «gross»

Tasche aus solidem Nylon-Gewebe zur Aufbewahrung und zum Transport von viel Material. Grösse 125 x 40 x 40 cm.

710.3.655 **Fr. 79.—**

▲ Uni Hockey-Ball

Trainings- und Spielball.

190.2.013 weiss Stück **Fr. 2.50**

710.2.135 rot Stück **Fr. 2.50**

710.3.107 weiss Sack à 10 Stück **Fr. 19.—**

710.3.162 rot Sack à 10 Stück **Fr. 19.—**

◀ Behälterwagen

Kunststoff Behälterwagen zur Erleichterung des Transports und Aufbewahrung für ca. 20 Uni Hockeystöcke. Dank den grossen grauen Rollen entstehen keine Streif-Spuren auf dem Hallenboden. Grösse 56 x 49 x 94 cm.

710.2.237 **Fr. 179.—**

► Uni Hockey Ballset «Score»

60 weisse Matchbälle, verpackt in einer praktischen und strapazierfähigen Balltasche. IFF-zertifiziert.

710.4.849 Set **Fr. 99.—**

▲ Tasche für Stöcke und Zubehör

Aus extrem robustem Nylon-Gewebe, mit Kunststoff-Einlageboden. Grösse 120 x 27 x 30 cm, für ca. 35 Uni Hockey-Stöcke.

710.3.218 **Fr. 59.—**



▲ Streethockey-Tor Metall «Franklin»

Wird im Karton geliefert und lässt sich dank Schnellschnapp-Verschluss in 5 Minuten aufbauen. Grösse 127 x 107 x 66 cm. Inkl. Tornetz.

710.4.495

Stück **Fr. 89.—**



▲ Unihockeytor «Junioren»

Offizielle Junioren-Grösse 120 x 90 cm. Für alle Meisterschaftsspiele der JuniorenInnen D und E zugelassen. Tornetz aus Polypropylen, Kordel Ø 2.3 mm, weiss, knotenlos.

710.4.963

Stück **Fr. 209.—**

710.6.469 Ersatznetz, weiss Stück **Fr. 36.—**

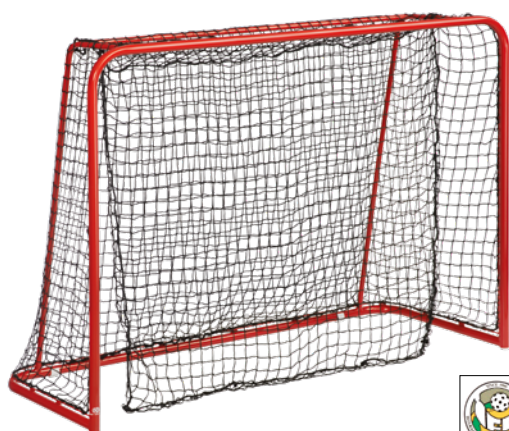

▲ Unihockeytor «Wettkampf»

Das offizielle Wettkampftor, ausgeführt gemäss Reglement mit Zertifikat, inkl. IFF Vignette. Tornetz und Dropnetz sind montiert. 160 x 115 cm. Das Tor ist stapelbar und benötigt im Geräteraum wenig Platz.

710.4.432

Stück **Fr. 349.—**



▲ Unihockeytor «Allzweck» verstärkt, inkl. Netz

Aus verstärktem Rohr. Deshalb speziell für das harte Training in der Halle konzipiert und auch für andere Sportarten geeignet. Abmessungen wie Unihockeytor «Wettkampf», 160 x 115 cm inkl. Netz aus weich fallender, verstärkter Polypropylen-Kordel, hochfest, Maschenweite Ø 4 mm, montiert. Ohne Dropnetz. Nicht IFF-zertifiziert.

720.3.442

Stück **Fr. 479.—**



▲ Transportwagen für Unihockeytore

Zum Lagern und Transportieren von bis zu 6 Unihockeytoren. Tor-aufhängung mit Gummischutz. Wagen mit 4 grossen Lenkrollen.

720.1.997

Stück **Fr. 595.—**



◀ Minitor

60 x 45 cm, Tortiefe 26 cm, Metallrohr, feuerverzinkt, rot lackiert, inkl. Netz montiert. Für diverse Spiele. Ideal für das Training ohne Torwart.

710.3.151 Tor Stück **Fr. 125.—**

710.3.298 Ersatznetz Stück **Fr. 27.—**

Ersatz-Netze

Für alle Unihockey-Torvarianten 160 x 115 cm. Extrem robuste Ausführung. Weich fallende Polypropylen-Kordel, knotenlos, 45 mm Maschenweite.

115.9.004A Kordel 2.3 mm, weiss pro Stück **Fr. 39.—**

710.3.177 Kordel 2.3 mm, schwarz pro Stück **Fr. 39.—**

710.4.425 Kordel 4 mm, weiss pro Stück **Fr. 52.—**

Unihockey-Dropnetz

Für Tore 160 x 115 cm. Für Meisterschaftsspiele vorgeschrieben. Stoppt die harten Schüsse und verhindert ein Zurückschnellen des Balls bei Treffern am Torgestänge und an straff gespannten Netzen. Weich fallende Polypropylen-Kordel, 2.3 mm, knotenlos, 45 mm Maschenweite, weiss.

115.9.010 pro Stück **Fr. 19.—**

Unihockeybande «Rosco»

- Stabile und robuste Polypropylen-Konstruktion (Materialstärke 5 mm)
- Leicht im Gewicht
- Einfach zum Aufbauen (Zusammenstecken und Gummikabel einhängen)
- Beidseitig plane Oberfläche (Werbung kann beidseitig angebracht werden)
- Keine scharfen Kanten (keine Verletzungsgefahr)
- IFF zertifiziert
- Attraktives Preis-/Leistungsverhältnis



Verlangen Sie eine Transportkosten-Offerte. Preise sind ab Werk Tschechien.



▲ Unihockeybande «Rosco» Grossfeld 40 x 20 m

52 Bandenteile à 2 m, 4 Bandenteile à 1 m, 4 Kurventeile mit Radius 1.5 m. Stabile und robuste Polypropylen-Konstruktion (Materialstärke 5 mm). Verbindung der Bandenteile durch Lasche und Schlitz. Fixierung durch Gummiseil. Keine scharfen Kanten. Mit Zertifikat IFF. Inkl. 2 extra starken Transportwagen.

710.4.559	weiss	Fr. 7450.—
710.4.560	schwarz	Fr. 7850.—

Unihockeybande «Rosco» Kleinfeld 24 x 14 m

30 Bandenteile à 2 m, 4 Bandenteile à 1 m, 4 Kurventeile mit Radius 1.5 m. Stabile und robuste Polypropylen-Konstruktion (Materialstärke 5 mm). Verbindung der Bandenteile durch Lasche und Schlitz. Fixierung durch Gummiseil. Keine scharfen Kanten. Mit Zertifikat IFF. Inkl. 1 extra starker Transportwagen.

710.4.561	weiss	Fr. 5000.—
710.4.562	schwarz	Fr. 5300.—

Umbausatz für Unihockeybande «Rosco»

Zum Umbauen von einem Grossfeld in 2 Kleinfelder: 8 Bandenteile à 2 m, 4 Bandenteile à 1 m, 4 Kurventeile mit Radius 1.5 m. Stabile und robuste Polypropylen-Konstruktion (Materialstärke 5 mm). Verbindung der Bandenteile durch Lasche und Schlitz. Fixierung durch Gummiseil. Keine scharfen Kanten. Mit Zertifikat IFF. Inkl. 1 extra starker Transportwagen.

710.4.563	weiss	Fr. 2820.—
710.4.564	schwarz	Fr. 2950.—

◀ Transportwagen für Unihockeybande «Rosco»

Sehr starke Konstruktion mit langer Lebensdauer.

710.4.565	Stück	Fr. 460.—
------------------	-------	------------------





▲ Tennisball «HEAD T.I.P.»

Speziell für das Tennis-Training mit Kindern entwickelt. Die langsamere Flugbahn als mit herkömmlichen Bällen ermöglicht ein leichteres Lernen. Empfohlene Altersabstufung: T.I.P. red 5 - 8 Jahre, T.I.P. orange 8 - 9 Jahre, T.I.P. green 9 - 10 Jahre. Beutel oder Dose à 3 Bällen.

710.4.252 T.I.P. red 75 % langsamer **Fr. 9.—**

710.4.253 T.I.P. orange 50 % langsamer **Fr. 9.—**

710.4.254 T.I.P. green 25 % langsamer **Fr. 9.—**



▲ Tennisball «Schule»

Set à 72 drucklosen HEAD Tennisbällen, Ø 7 cm. Bälle auch geeignet für verschiedene Spiele im Schulsport. Farbe gelb.

710.6.031 Set à 72 Stück **Fr. 112.—**

710.5.455 einzeln pro Stück **Fr. 2.20**

Sie sparen im Set **Fr. 46.—**



Fr. 319.—
Schul-Set «Power Motivity»



▲ Padel Tennisball «HEAD Pro»

Offizieller Matchball der World Padel Tour. Der bekannteste Ball der Profiszene genießt dank guter Kontrolleigenschaften und langer Lebensdauer einen ausgezeichneten Ruf.

710.5.008 Dose à 3 Bälle **Fr. 10.—**



▲ «Power Motivity»

Länge 53 cm, für Kinder bis ca. 7 Jahre, 210 g

710.3.751 einzeln **Fr. 23.—**

710.3.755 Schul-Set* **Fr. 319.—**

Sie sparen im Set **Fr. 118.—**

▲ Sporttasche

72 x 34 cm, blau mit Umhängerriemen, aus Oxford-Nylon.

710.2.445 **Fr. 49.—**

*Schul-Set bestehend aus 12 Rackets, inkl. Schlägerhülle, 72 Tennisbällen «Schule», verpackt in einer robusten Sporttasche aus Oxford-Nylon.



▲ «HEAD Extreme 23»

Länge 58.5 cm, für Kinder von 6 - 10 Jahren, 215 g.

710.6.200 einzeln **Fr. 29.—**

710.3.756 Schul-Set* **Fr. 379.—**

Sie sparen im Set **Fr. 130.—**



▲ «HEAD Extreme 25»

Länge 63.5, für Kinder ab 10 Jahren, 240 g.

710.6.201 einzeln **Fr. 36.—**

710.3.757 Schul-Set* **Fr. 439.—**

Sie sparen im Set **Fr. 154.—**



▲ «HEAD Extreme 26»

Länge 66 cm, für Jugendliche und Erwachsene, 245 g.

710.6.202 einzeln **Fr. 59.—**

710.3.758 Schul-Set* **Fr. 649.—**

Sie sparen im Set **Fr. 220.—**



▲ Tennis-Racket «HEAD Instinct Team»

Top-Racket für ambitionierte Spieler. Racketkopf 645 cm², Länge 68.5 cm. Gewicht 280 g.

710.6.426 **Fr. 149.—**



▲ Padel Tennis-Racket «HEAD Evo Speed»

Einsteigermodell in tropfenförmiger Form mit viel Komfort und Power. Schlagfläche 511 cm², Gewicht 365 g, Balance 275 mm. Farbe je nach Lagerbestand.

710.6.405 Stück **Fr. 105.—**

HEAD®



▲ Padel Tennis-Racket «HEAD Flash»

Ideales Einsteiger Racket in tropfenförmiger Form. Schlagfläche 525 cm², Gewicht 365 g, Balance 275 mm. Farbe je nach Lagerbestand.

710.6.404 Stück **Fr. 115.—**



▲ Kleinfeld-Tennisanlage «Bimbi»

Standsichere, freistehende Anlage, die dank dem Selbstspannsystem für das Netz einfach und schnell aufgebaut werden kann. Die Anlage kann platzsparend in der praktischen Tasche aufbewahrt werden. Offizielles DTB-Mass 6.1 x 0.85 m. Gewicht ca. 6.5 kg.

710.4.756 Anlage komplett **Fr. 275.—**
710.4.758 Ersatz-Netz **Fr. 69.—**

▲ Mini-Tennis Set «Netz-Set»

Jeder beginnt mal klein, bevor er sich auf den grossen Platz wagt. Das Netz ist einfach aufzustellen und perfekt für die Trainingsstunde, das Turnier oder ein paar schnelle Ballwechsel in der Schule oder in der Freizeit. Mit Netzpfeosten aus Stahl und praktischer Tragetasche.

710.6.420 Länge 3 m **Set Fr. 110.—**
710.5.489 Länge 6.10 m **Set Fr. 165.—**



Bodenhülsen für innen und aussen finden Sie auf den Seiten 152 + 153.



◀ Tennisposten Garnitur

Aus Aluminium, eloxiert. Passt zu a+e Bodenhülse Ø 11 cm. Mit Anschlagspuffer, Spannvorrichtung und Haken. Ohne Bodenhülsen und Netz. Länge 137 cm.

710.8.048 Paar **Fr. 355.—**

◀ Tennisnetz

Mit **fünf Doppelreihen** an der Netzkante. 3 mm starke PE-Flechtleine, in Doppel-Spielfeldabmessungen. Mit Stahlseil zum Spannen. Internationale Norm, nach ITF und DIN EN 1510: 12.72 x 1.07 m.

112.1.002 Standard-Ausführung **Fr. 264.—**

◀ Regulierband

Auch Centerband genannt. Zur Höhenregulierung des Netzes in der Mitte. Nylon, beschichtet. Mit Steck-schnalle und nicht rostendem Karabinerhaken.

112.1.009 **Fr. 15.—**

◀ Tennisnetz

Aus formstabilem, besonders strapazierfähigem Polypropylen-Netz, **knotenlos**, für höchste Ansprüche, ringsum eingefasst, mit Stahlseil, Netz schwarz, 3 mm stark, Doppel-Spielfeldabmessungen. Internationale Norm, nach ITF und DIN EN 1510: 12.72 x 1.07 m

710.2.587 Standard-Ausführung **Fr. 203.—**
710.2.588 Sondermasse pro Meter **Fr. 20.—**



▲ Schiedsrichterstuhl für Tennis

Sehr standfeste, wartungsfreie und zusammenklappbare Alu-Konstruktion, inkl. UV-beständigem, gelochtem Kunststoff-Schalensitz in Farbe rot und mit praktischem Schreibbrett. Gesamthöhe 220 cm, Sitzhöhe 180 cm. Gewicht ca. 20 kg.

710.4.755 **Fr. 580.—**



Street Racket

anyone – anytime – anywhere

Mit dem Schweizer Bewegungskonzept Street Racket verwandelt sich jede Fläche sofort in ein Spielfeld! Es benötigt keine spezielle Infrastruktur, keine Installationen und auch keinen Unterhalt - mit der Kreide das Spielfeld markieren und los gehts! Sämtliche koordinativen Fähigkeiten werden spielerisch geschult und Street Racket kann alleine, zu zweit oder in der Gruppe gespielt werden. Lange und flüssige Ballwechsel für alle, echte Spielkultur sowie hoher Spassfaktor sind garantiert! Ideal für Pausengestaltung, Sporttage oder Projektwochen. Street Racket wird mit kurzen, leichten Rackets aus Holz und speziellen, weichen Bällen gespielt. Die empfohlene Spielfläche beträgt für ein Einzelfeld 6 x 2 m, sie kann allerdings je nach vorhandener Fläche angepasst werden. Es gibt über 1000 Spielformen und diverse Feldvarianten.



In unserem Webshop sind verschiedene Lehrmittel im E-Book Format zum Thema «Street Racket» erhältlich.



▲ Street Racket Set «STV»

Speziell konfektioniertes Set für «Fit & Fun»-Vereine des Schweizerischen Turnverbandes. Das Set besteht aus 5 x Street Rackets mit STV Logo auf dem Handgriff, 3 x Street Racket Bällen. Verpackt in einer praktischen Tragtasche.

710.5.691 Set Fr. 62.—



▲ Street Racket Schulset «Maxi»

Das Set besteht aus 24 robusten Street Rackets, 24 Street Racket Bällen und 40 Kreiden, verpackt in der passenden Street Racket Tasche.

710.5.343 Set Fr. 329.—

Sie sparen im Set Fr. 73.—



▲ Street Racket Set einzeln

Das Set enthält 2 Street Rackets, 2 Street Racket Bälle und 3 Kreiden. Die Rackets sind aus Holz, Farbe schwarz. Masse Schläger: 38 x 20 x 0.6cm. Lieferung in einer praktischen Tragtasche.

710.5.294 Set Fr. 34.—

Street Racket Ball einzeln

Weicher Originalball mit idealen Spieleigenschaften für Street Racket. Farbe gelb.

710.5.690 Stück Fr. 4.—

Street Racket Schläger einzeln

Originalschläger aus Holz, mit Logo bedruckt. Masse: 38 x 20 x 0.6 cm.

710.5.689 Stück Fr. 11.—

Street Racket Einführungen und Kurse

Das Team von Street Racket bietet schweizweit Einführungen und Kurse an, um Ihnen die vielen Spiel- und Übungsformen näherzubringen und Möglichkeiten aufzuzeigen, Street Racket auf diversen Ebenen für eine bewegte Schule einzuführen. Dazu gehören auch Beratung und Umsetzung von permanenten Spielfeldern auf dem Schulareal oder das Lernen in Bewegung. Mehr Infos dazu über unsere Website oder direkt auf www.stretracket.com.



▲ Tischtennis-Set «Tacteo 30»

Hochwertiges Set bestehend aus 10 Bats «Tacteo 30» und 144 zelluloidfreien Trainingsbällen «Sunflex».

710.5.250 mit weissen Bällen **Fr. 189.—**

710.5.251 mit orangen Bällen **Fr. 189.—**

Sie sparen im Set Fr. 63.—



▲ Tischtennis-Schläger «Sunflex School»

Speziell für den Einsatz in Schulen entwickeltes Trainings-Bat mit konkavem Griff und 1.5 mm Schwamm. Der Innenbelag mit Noppen ermöglicht eine hohe Ballkontrolle und massvolle Spin- und Geschwindigkeitseigenschaften. Farbe blau/weissgrau.

710.6.205 Stück **Fr. 12.—**

Ab 5 Stück -5 % / ab 10 Stück -10 %

720.8.033 10er Set mit 144 Bällen **Fr. 168.—**

Sie sparen im Set Fr. 66.—



▲ Tischtennis-Schläger «Tacteo 30»

Extrem robustes, wetterfestes Bat. Ideal für die Schule oder für Freizeitanlagen.

710.4.130 **Fr. 19.—**

Ab 5 Stück -5 % / ab 10 Stück -10 %



▲ Tischtennis-Set «Rundlauf»

Der Spass für die Pause, Freizeit oder Zuhause! Das Set besteht aus vier robusten Schlägern mit Noppen aussen und 10 weissen Trainingsbällen.

710.6.299 Set **Fr. 29.—**

Ab 2 Sets -5 % / ab 4 Sets -10 %



▲ Tischtennis-Schläger «Sunflex Set Contest»

Preisgünstiges Set mit 2 hochwertigen Schlägern, mit 1.5 mm Schwamm und Samurai Belag. Ergo Grip für mehr Griffkontakt und eine perfekte Kraftübertragung. Mit 3 Trainingsbällen. ITTF zugelassen.

710.5.253 Set **Fr. 24.—**

Ab 5 Sets -5 % / ab 10 Sets -10 %



▲ Tischtennis-Schläger «Sunflex Motion A25»

Gutes Trainings-Bat für Freizeitspieler mit 1 mm Schwamm und Samurai-Belag. Der anatomische Ergo Grip ermöglicht mehr Griffkontakt und eine perfekte Kraftübertragung. ITTF zugelassen.

710.5.254 **Fr. 17.—**

Ab 5 Stück -5 % / ab 10 Stück -10 %



▲ Tischtennis-Schläger «Legends 600»

Dieser Schläger von «Donic-Schildkröt» ist eine sehr gute Wahl für den Freizeit- und Schulsport mit 1.8 mm Schwamm und ITTF-zugelassenem, hochwertigem Schildkröt Prestige-Belag. Der konkave Ergo-Griff liegt perfekt in der Hand und vermeidet Druckstellen am Zeigefinger. Aus zertifiziertem FSC-Holz.

710.6.304 Stück **Fr. 20.—**

Ab 5 Stück -5 % / ab 10 Stück -10 %



▲ Tischtennis-Schläger «Sunflex Boost»

Trainingsschläger mit 2 mm Schwamm und Shogun Belag. Anatomischer Ergo Grip für mehr Griffkontakt und eine perfekte Kraftübertragung, konkaver Griff. ITTF zugelassen. Gewicht 162 g.

710.6.297 **Fr. 25.—**

Ab 5 Stück -5 % / ab 10 Stück -10 %



▲ Netzgarnitur «SporDas Rolltec»

Diese Automatic-Tischtennisnetzgarnitur verfügt über ein selbstspannendes Nylonnetz und einen Aufrollmechanismus. Sie eignet sich für alle In- und Outdoor Tischplatten bis 5 cm Stärke mit einer maximalen Tischbreite von 200 cm. Dank dem Klemmsystem ist kein Schrauben nötig und somit ist eine schnelle Montage garantiert. Sie ist im praktischen Carrybag verpackt.

710.5.093

Fr. 29.—



▲ Anzeigetafel Tischmodell

Das professionelle Zählgerät (Scoreboard) aus Hartplastik ist universell einsetzbar für diverse Sportarten wie z.B. Tischtennis, Volleyball oder Badminton. Es ist zusammenklappbar und somit platzsparend aufzubewahren. Punkte 0 bis 36, Sätze 0 bis 5.

710.3.750

Fr. 52.—



◀ Tischtennis-Ball «Sunflex 3***», zelluloidfrei

Wettkampfball, welcher an den internationalen Turnieren gespielt wird. Ø 40 mm, weiss. ITTF-zertifiziert.

710.4.935 Karton à 3 Stück **Fr. 7.—**



▶ Trainingsball Set «Sunflex»

PVC-Balltasche, gefüllt mit 144 zelluloidfreien Trainingsbällen Ø 40 mm.

710.5.176 weiss **Fr. 65.—**

710.5.177 orange **Fr. 65.—**



▲ Tischtennis-Ball «Sunflex Outdoor»

Windstabiler Ball mit optimalen Flugeigenschaften dank höherem Gewicht. Ball Ø 40 mm, weiss.

710.4.411

Karton à 6 Stück **Fr. 8.—**



▲ Tischtennis-Ball «Sunflex Training»

Trainingsball aus Plastik. Farbe weiss, Ø 40 mm.

710.6.296 Karton à 6 Stück **Fr. 7.—**



▲ Tischtennis-Ball «Sunflex 3* Standard»

3-Sterne Plastikball in Farbe weiss.

710.6.330 Karton à 6 Stück **Fr. 8.—**

▲ Tischtennis-Tisch «Cornilleau Pro Park»

Extrem robuster und wetterfester Tisch, der speziell für öffentliche Anlagen konzipiert wurde. Die Unterkonstruktion ist aus verzinktem Stahl mit abgerundeten Kanten und die Platte ist aus 9 mm Melamin gefertigt. Die Oberfläche MatTop sorgt für eine 10 Mal reduzierte Spiegelung. Inkl. extra stabilem Stahlnetz. Nettogewicht Tisch 162 kg. 10 Jahre Garantie.

710.4.895	inkl. Stahlnetz	Fr. 2998.—
710.4.942	Bodenverankerungs-Set	Fr. 299.—

▼ Tischtennis-Tisch «Cornilleau Outdoor 500X CROSS»

Der sehr robuste Outdoor-Tisch mit einer 6 mm Harzlaminat-Platte und speziellem Eckenschutz ermöglicht ein optimales Spiel mit sehr gutem Rebound. Die Oberfläche MATTOP sorgt für weniger Spiegelung. Die extra grossen Doppel-Räder Ø 200 mm sind mit Bremsen ausgestattet und die Füsse sind höhenverstellbar. Dank des Kompaktsystems ist der Tisch mit einem Griff geöffnet und gesichert. Das Netz wird automatisch hochgeklappt und die Netzhöhe ist einstellbar. Schläger- und Ballhalterung sind integriert. EN-Norm 14468-1, Klasse C. Garantie 10 Jahre. Rahmen 50 mm, Gewicht 66 kg.

710.6.231	unmontiert	Fr. 1149.—
710.6.232	fertig montiert	Fr. 1269.—



Alle Cornilleau Tischtennis-Tische entsprechen der EN-Norm.

▼ Tischtennis-Tisch Beton

Geeignet für öffentliche Anlagen oder für einen permanenten Aussenstandort. Der mit einer witterungsbeständigen Platte aus Acrylbeton ausgestattete Tisch ist zerlegbar und somit auch nachträglich verschiebbar. Das schwerste Einzelteil wiegt ca. 80 kg., Gesamtgewicht 400 kg. Offizielle Masse 274 x 152.5 cm, Tischhöhe 76 cm. Lieferung ohne Netz. 5 Jahre Garantie auf Witterungsschäden.

113.1.016	Tischplatte blau	Fr. 2998.—
113.1.018	Tischplatte grün	Fr. 2998.—

Tischtennis-Netz «Allwetter»

Robuste Allwetterausführung aus Aluminium für öffentliche Anlagen. Muss nicht abgebaut werden. Ideal in Kombination mit Betontisch. Inkl. Montagematerial.

113.2.004		Fr. 298.—
------------------	--	------------------

▲ Tischtennis-Tisch «Cornilleau Outdoor 400X CROSS»

Der sehr robuste Outdoor-Tisch mit einer 5 mm Harzlaminat-Platte und speziellem Eckenschutz ermöglicht ein optimales Spiel mit sehr gutem Rebound. Die Oberfläche SOFTMAT sorgt für weniger Spiegelung. Die extra grossen Doppel-Räder Ø 200 mm sind mit Bremsen ausgestattet und die Füsse sind höhenverstellbar. Dank des Kompaktsystems ist der Tisch mit einem Griff geöffnet und gesichert. Das Netz wird automatisch hochgeklappt und die Netzhöhe ist einstellbar. Schläger- und Ballhalterung sind integriert. EN-Norm 14468-1, Klasse C. Garantie 10 Jahre. Rahmen 50 mm, Gewicht 58 kg.

710.6.229	unmontiert	Fr. 999.—
710.6.230	fertig montiert	Fr. 1119.—

◀ Tischtennis-Tisch «Cornilleau Outdoor 300X CROSS»

Der sehr robuste Outdoor-Tisch mit einer 5 mm Harzlaminat-Platte und speziellem Eckenschutz ermöglicht ein optimales Spiel mit sehr gutem Rebound. Die Oberfläche SOFTMAT sorgt für weniger Spiegelung. Die extra grossen Doppel-Räder Ø 200 mm sind mit Bremsen ausgestattet und die Füsse sind höhenverstellbar. Dank des Kompaktsystems ist der Tisch mit einem Griff geöffnet und gesichert. Das Netz wird automatisch hochgeklappt und die Netzhöhe ist einstellbar. Schläger- und Ballhalterung sind integriert. EN-Norm 14468-1, Klasse C. Garantie 10 Jahre. Rahmen 50 mm, Gewicht 56 kg.

710.6.227	unmontiert	Fr. 799.—
710.6.228	fertig montiert	Fr. 919.—

cornilleau
**NEW**
▲ Tischtennis-Tisch «Cornilleau Indoor 300»

Robuster und stabiler Indoor-Tisch mit 18 mm Feinspanplatte für ein optimales Spiel mit gutem Rebound. Die Doppel-Räder Ø 150 mm haben Bremsen. Dank dem Kompaktsystem ist der Tisch mit einem Griff geöffnet und gesichert. Das Netz wird automatisch hochgeklappt und die Netzhöhe lässt sich verstellen. Eine Halterung für 4 Bälle ist integriert. EN-Norm 14468 - Klasse C. 3 Jahre Garantie. Rahmen 50 mm Aluzinc, Gewicht 77 kg. Benötigt wenig Lagerplatz.

710.6.459 unmontiert

Fr. 690.—
710.6.466 fertig montiert

Fr. 810.—

▲ Tischtennis-Netz «Cornilleau»

Ersatznetz für alle Cornilleau-Tischtennis-Tische, ausser für Modell «540 Competition».

710.4.898
Fr. 18.—

▲ Tischtennis-Tisch «Cornilleau Indoor 540 Competition»

Sehr stabiler Wettkampftisch (ITTF), der sich ideal auch im Einsatz für Schulen eignet, mit 22 mm Feinspanplatte, speziellem Eckenschutz, starkem Untergestell (Rahmen 50 mm, Füsse 60 x 40 mm), grossen, verstellbaren Abstellpads (Ø 70 mm) und stabilen Doppel-Rädern Ø 150 mm mit Bremsen. Dank dem Kompaktsystem ist der Tisch mit einem Griff geöffnet und gesichert. Das Netz wird automatisch hochgeklappt und die Netzhöhe ist einstellbar. EN 14468-Klasse A. Gewicht ca. 97 kg. 3 Jahre Garantie.

710.4.872 unmontiert

Fr. 980.—
710.4.896 fertig montiert

Fr. 1100.—

▲ Tischtennis-Netz

Ersatznetz für Modell «540 Competition».

710.4.899 **Fr. 20.—**
▲ Abdeckhülle für Tischtennistische

Staub- und Wetterschutz aus Polyester.

710.4.900
Fr. 59.—



◀ **Badminton-Racket «Yonex MP2»**

Stahlkonstruktion mit Alukopf. Durch die ausgeglichene Gewichtsverteilung ist der Schläger optimal für den Schulsport geeignet. Gewicht 95 – 99 g. Farbe je nach Lagerbestand.

710.5.612 66 cm **Fr. 39.—**



NEW

◀ **Badminton-Racket «Victor AL-6500»**

Elegantes und sehr leichtes Racket mit Alurahmen und Carbon-Schaft. Mit innenliegendem T-Stück für höchste Stabilität und spezieller Victor Besaitung. Ohne Schlägerhülle. Gewicht 90 g.

710.6.503 66 cm **Fr. 45.—**

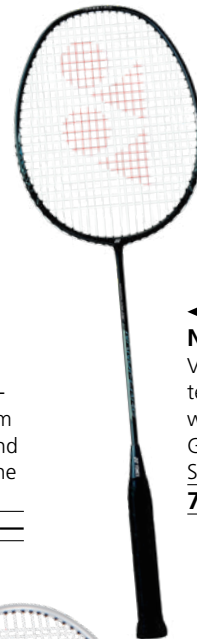

◀ **Badminton-Racket «Yonex Nanoflare RC»**

Vollcarbonracket aus einem Guss, teilweise aus Nanocarbon. So leicht wie ein Racket der Spitzenklasse. Gewicht ca. 83 g, Lieferung inkl. Schlägerhülle.

710.6.447 66 cm **Fr. 69.—**

▶ **Badminton-Racket «Stream Mini»**

Kinder-Badminton-Schläger mit Aluminiumrahmen und robuster Saite. Geeignet für Kinder ab 4 Jahren. Farbe je nach Lagerbestand.

710.6.400 53 cm **Fr. 19.—**



NEW

▶ **Badminton-Racket «Stream Junior»**

Sehr robuster Kinder-Badminton-Schläger mit Aluminiumrahmen und angenehmen Griff. Ohne Schlägerhülle, Gewicht ca. 94 g. Geeignet für die Mittelstufe. Dank der farblosen Lackierung des Schlägerkopfs entstehen keine Farbstreifen am Boden.

710.5.892 61 cm **Fr. 19.—**

Badminton Schul-Set «Mini»

Besteht aus 20 Rackets «Mini» und 12 Nylon-Shuttles. Das Set ist verpackt in einer Sporttasche aus robustem Oxford-Nylon.

710.3.765 53 cm **Fr. 369.—**

Sie sparen im Set Fr. 84.—

Badminton Schul-Set «Junior»

Besteht aus 20 Rackets «Junior» und 12 Nylon-Shuttles. Das Set ist verpackt in einer Sporttasche aus robustem Oxford-Nylon.

710.3.766 61 cm **Fr. 369.—**

Sie sparen im Set Fr. 84.—



ab Fr. 369.—
Diverse Badminton-Sets



NEW

◀ **Badminton-Racket «Stream Hobby»**

Preisgünstiger Badminton-Schläger mit Aluminiumrahmen, Schaft aus gehärtetem Stahl. Sehr angenehmer Kunststoffgriff und mit Multifaser-Bespannung. Ideal für den Schul- und Freizeitsport. Gewicht 102 g. Ohne Hülle.

710.6.455 66 cm **Fr. 19.—**

Badminton Schul-Set «Hobby»

Besteht aus 20 Rackets «Hobby» und 12 Nylon-Shuttles. Das Set ist verpackt in einer Sporttasche aus robustem Oxford-Nylon.

710.3.767 66 cm **Fr. 369.—**

Sie sparen im Set Fr. 84.—



◀ **Badminton-Racket «College»**

Sehr guter und robuster Schläger für den Vereins- und den Schulsport. 100 % Aluminium mit «one-piece»-T-Stück, 106 g. Bespannung mit Multifil String. Inkl. ¾-Schlägerhülle.

710.3.762 66 cm **Fr. 29.—**

Badminton Schul-Set «College»

Besteht aus 20 Rackets «College» und 12 Nylon-Shuttles «Yonex Mavis». Das Set ist verpackt in einer Sporttasche aus robustem Oxford-Nylon.

710.3.768 66 cm **Fr. 529.—**

Sie sparen im Set Fr. 134.—



◀ **Badminton-Racket «Stream Pro»**

Top Racket für fortgeschrittene Spieler, speziell entwickelt für Berufs- und Kantonsschulen. Mit Carbon Schaft, 96 g. Bespannt mit Multifil String. Inkl. Schlägerhülle.

710.6.401 66 cm **Fr. 45.—**

Badminton Schul-Set «Stream Pro»

Besteht aus 20 Rackets «Performance» und 12 Nylon-Shuttles «Yonex Mavis». Das Set ist verpackt in einer Sporttasche aus robustem Oxford-Nylon.

710.3.769 66 cm **Fr. 779.—**

Sie sparen im Set Fr. 204.—



▲ **Badminton-Shuttle «Victor Pro Court»**
Naturfederball aus ausgesuchten Entenfedern und hochwertigem Korkfuss in praktischer 12er Dose. Mittlere Geschwindigkeit (blau). Dank den sehr guten Flugeigenschaften sind diese Shuttle ideal für Training und Wettkampf.

710.5.660 Federn weiss Dose **Fr. 22.—**



▲ **Badminton Shuttle «Yonex Mavis 350»**
Trainings-Shuttle aus Nylon mit Korkfuss. Mittlere und schnelle Geschwindigkeit. Dose à 6 Stück.

710.3.132 gelb/blau, mittel **Fr. 19.—**
710.3.133 weiss/blau, mittel **Fr. 19.—**
710.6.504 weiss/rot, schnell **Fr. 19.—**



▲ **Badminton-Shuttle «Victor 500»**

Preiswerter Trainings-Shuttle aus Nylon mit Korkfuss. Hergestellt aus hochwertigen Materialien, um den langanhaltenden Spielspass zu gewähren. Mittlere Geschwindigkeit (blau). Dose à 6 Stück.

710.5.325 Federn gelb Dose **Fr. 12.—**
710.5.326 Federn weiss Dose **Fr. 12.—**



◀ **Badminton-Shuttle «Stream»**

Preiswerter Trainings-Shuttle aus Nylon mit Schaumstoffkopf. Mittlere Geschwindigkeit. Dose à 6 Stück.

710.6.402 Federn weiss Dose **Fr. 10.—**
710.6.403 Federn gelb Dose **Fr. 12.—**

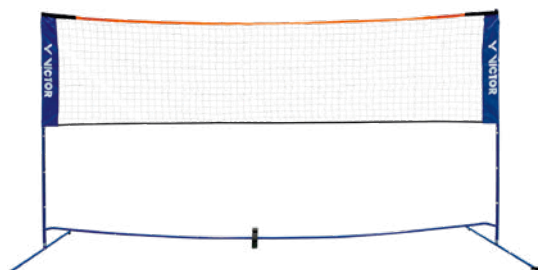

◀ **Badminton-Netz «Victor Mini»**

Höhenverstellbares Netz, komplett mit Stangen und Zubehör. Auch für weitere Sportarten geeignet, für Zuhause oder im Park. Sehr schnell aufgebaut. Verstellbare Höhen: 107, 130 und 155 cm. Breite 300 cm. Lieferung in einer Tragtasche.

710.6.364 Stk. **Fr. 69.—**

▼ **Netzhaspel fahrbar**

Die Haspel aus lackiertem Metall mit Drehgriff ist ideal zum Aufrollen von langen Netzen. Dank dem Karabinerhaken lässt sich das Netz einhängen. **Komplett vormontiert geliefert.**

710.5.802 **Fr. 219.—**



▲ **Griffband «Yonex Super Grap»**

Weiches und strapazierfähiges Griffband aus Synthetik (PU) für Badminton- und Tennisrackets. Schwarz. Der Testsieger!

710.3.547 Set à 3 Stück **Fr. 11.—**

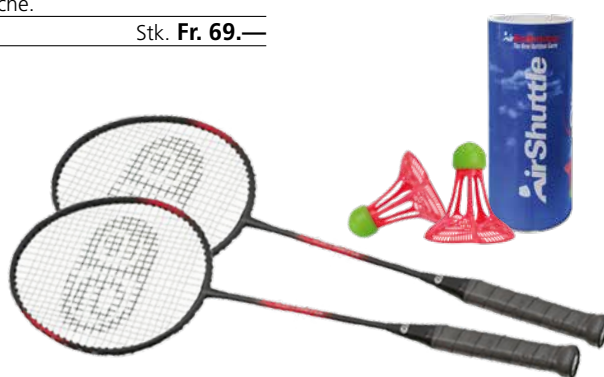

▲ **AirBadminton Set**

Bestehend aus 2 Badminton-Rackets «College» 66 cm und 3 AirShuttles.

710.5.882 Set **Fr. 49.—**

Sie sparen im Set Fr. 23.—

▲ **«AirShuttle»**

Spezielle Shuttles zum Spielen von AirBadminton.

710.5.881 3er Dose **Fr. 14.—**

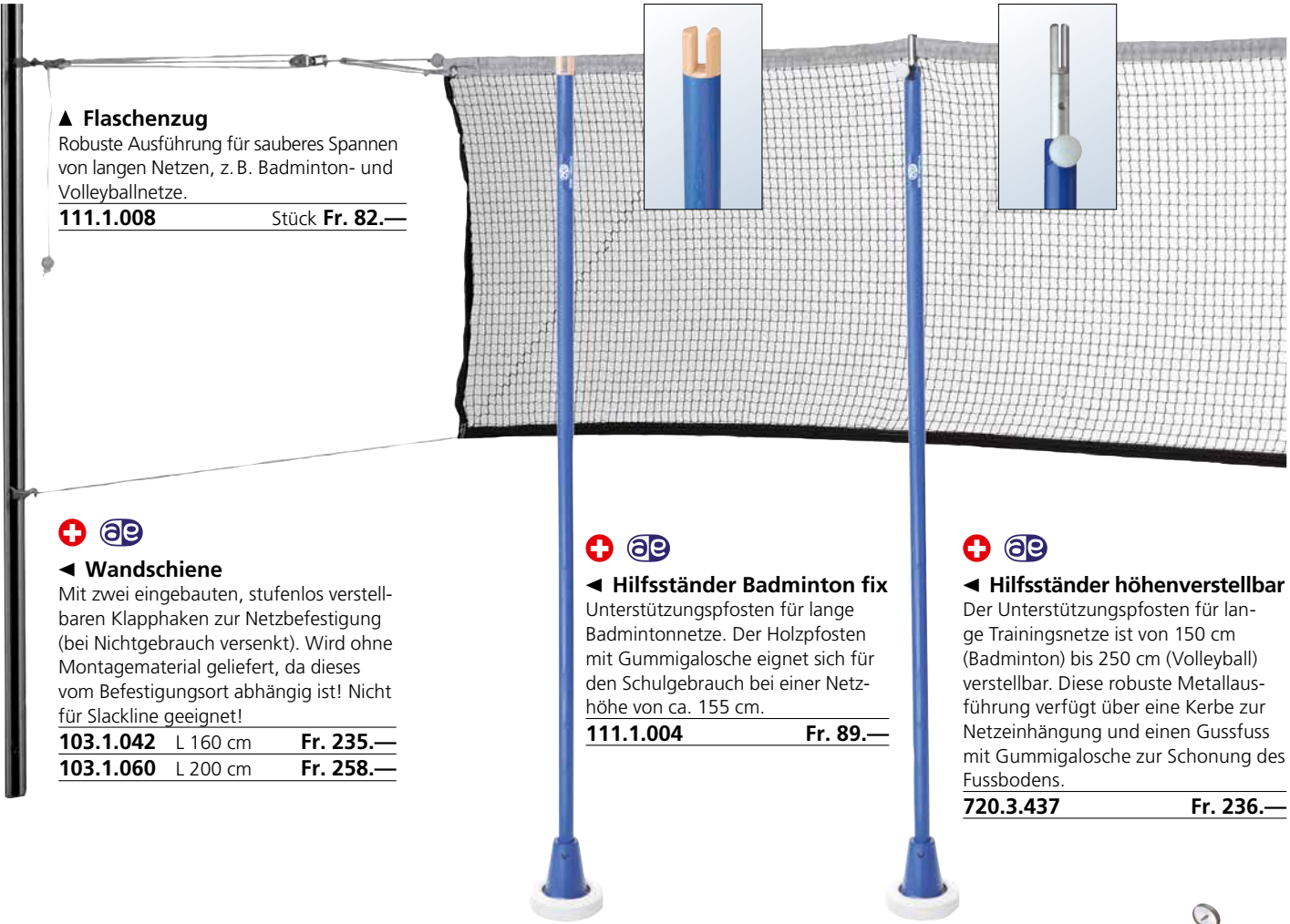

▲ Flaschenzug

Robuste Ausführung für sauberes Spannen von langen Netzen, z. B. Badminton- und Volleyballnetze.

111.1.008 Stück **Fr. 82.—**



◀ Wandschiene

Mit zwei eingebauten, stufenlos verstellbaren Klapphaken zur Netzbefestigung (bei Nichtgebrauch versenkt). Wird ohne Montagematerial geliefert, da dieses vom Befestigungsort abhängig ist! Nicht für Slackline geeignet!

103.1.042 L 160 cm **Fr. 235.—**

103.1.060 L 200 cm **Fr. 258.—**



◀ Hilfsständer Badminton fix

Unterstützungsposten für lange Badmintonnetze. Der Holzpfosten mit Gummigalosse eignet sich für den Schulgebrauch bei einer Netzhöhe von ca. 155 cm.

111.1.004 **Fr. 89.—**



◀ Hilfsständer höhenverstellbar

Der Unterstützungsposten für lange Trainingsnetze ist von 150 cm (Badminton) bis 250 cm (Volleyball) verstellbar. Diese robuste Metallausführung verfügt über eine Kerbe zur Netzeinhängung und einen Gussfuss mit Gummigalosse zur Schonung des Fussbodens.

720.3.437 **Fr. 236.—**



► Badmintonständer «Wettkampf»

Freistehender, fahrbarer Ständer nach den offiziellen Regeln der «Badminton World Federation» (BWF). Gewicht ca. 62 kg. Gummi-Bodenschoner. Zum optimalen Spannen des Netzes empfehlen wir die Verwendung eines Zusatzgewichtes von ca. 20 kg (Art. Nr. 720.2.233).

720.2.232 pro Stück **Fr. 569.—**



Zusatzgewicht zu Badmintonständer «Wettkampf»

Ca. 20 kg. Das Zusatzgewicht für das vorschriftsmässige Spannen des Netzes auf einer Mindest-Netzhöhe von 152.4 cm in der Mitte.

720.2.233 pro Stück **Fr. 156.—**



▲ Sicherheits-Klapphaken

Metallhaken zum Spannen und Befestigen von Netzen an der Wand. Der Haken klappt nach Gebrauch automatisch ein. Max. Zugbelastung für Haken 250 kg (Ausreissen aus der Wand je nach Befestigungsart).

103.0.005 pro Stück **Fr. 39.—**



Bodenhülsen für innen und aussen finden Sie auf den Seiten 152 + 153.



► Badmintonständer

Für Wettkampf, Training und für die Schule. Netzhöhe 155 cm und für Kinder-Badminton 130 cm (U12 und jünger). Aluminium-Pfosten mit einfach zu bedienender Netzspanvorrichtung mittels Seilklemme. Für a+e Bodenhülse Ø 11 cm. Ohne Bodenhülse.

111.0.006 Netzhöhe 155 / 130 cm pro Paar **Fr. 419.—**

111.0.004 Netzhöhe nur 155 cm pro Paar **Fr. 369.—**



Badminton-Mittelständer

Aus Aluminium und mit beidseitiger Netzspanvorrichtung. Geeignet für a+e Bodenhülse Ø 11 cm. Ohne Bodenhülse.

111.1.021 pro Stück **Fr. 259.—**

Wettkampfnetz «Olympia»

Gefertigt aus hochfestem Polypropylen mit einer Maschenweite von 18 mm und einer Spannleine Ø 4 mm. Ausführung nach internationaler Vorschrift. Masse 6.02 x 0.76 m, schwarz.

111.1.006 **Fr. 65.—**

Netz nach Mass

Speziallängen für Hallen längs und quer, auch zum nachträglichen Einbau geeignet. Die Netzlänge resultiert aus der Hallenlänge, respektive Breite minus 1 m.

111.1.007 pro Laufmeter **Fr. 17.—**

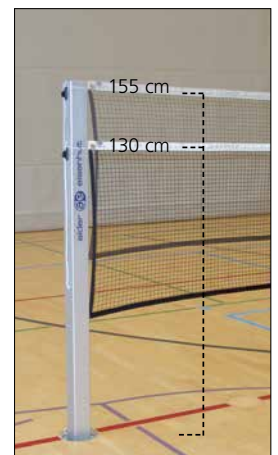

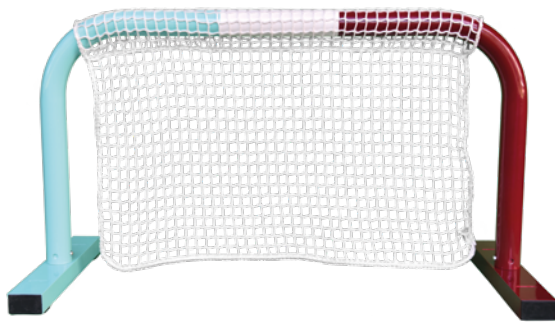

▲ «SKILLGoal»

Das offizielle Tor zum Spiel «FOOBaSKILL». Das Tor bietet die Möglichkeit von beiden Seiten Punkte zu erzielen. Mit 4 Halterungen leicht auf einem a+e Sprungkasten zu befestigen und durch die abnehmbaren Füsse platzsparend zu lagern. Mit Drop-Netz. Masse 98 x 5 x 58 cm, Gewicht 3.5 kg.

710.5.472 Stück **Fr. 189.—**

▲ «SKILLTheBall»

Spezieller Crossover-Ball in Grösse 4 und 5. Oberfläche aus 8 gerippten Basketball- sowie 12 glatten Fussball-Paneelen. Geeignet für den In- und Outdoor-Gebrauch.

Grösse 4, Empfohlen für Kinder von 6 – 11 Jahren

710.5.344 ca. 370 g **Fr. 49.—**

Grösse 5, Empfohlen für Kinder ab 12 Jahren

710.5.199 ca. 440 g **Fr. 49.—**



«FOOBaSKILL» ist eine Sportart, welche drei Schweizer Sportlehrer speziell für Schulen entwickelt haben. Das Spiel ist eine Mischform aus Basketball und Fussball und wird mit dem Ball «SKILLTheBall» gespielt. Der Ball in Grösse 4 oder 5 hat zwei verschiedene Oberflächenstrukturen. Er besteht aus 12 glatten Paneelen wie bei einem Fussball und aus 8 gerippten Paneelen mit den Eigenschaften eines Basketballs. Diese patentierte Ballkonstruktion und das spezielle Gewicht ermöglichen den idealen Einsatz für das Spiel «FOOBaSKILL», resp. Fussball und Basketball innerhalb eines Spiels.

Das Besondere an «FOOBaSKILL» sind die abwechselnden Sportarten und damit die wechselnde Arbeit von Oberkörper (Basketball) und Unterkörper (Fussball) sowie die daraus resultierende Dynamik und Kreativität. Die Spieler wechseln beim Überqueren der Mittellinie sofort die Sportart und müssen sich neu orientieren.

«FOOBaSKILL» wird meistens in der Halle gespielt, kann aber auch Outdoor gespielt werden. Zum Spiel benötigt man neben dem Ball «SKILLTheBall», nur einen Basketballkorb und zwei Sprungkasten-Oberteile als Tor, sowie zwei Markierkegel. Neu ist ein spezielles «SKILLGoal» erhältlich, welches leicht auf bestehende Sprungkästen fixiert oder auch für andere Sportarten benutzt werden kann.

Die sorgfältig ausgearbeiteten Regeln sollen beim Kind/Jugendlichen die folgenden Fähigkeiten verbessern:

1. Die fünf Koordinationsfähigkeiten:
Orientierung, Reaktion, Differenzierung, Rhythmus und Gleichgewicht
2. Offensive und defensive Rebounds im Basketball
3. Den Abpraller und die defensive Organisation im Fussball
4. Die Kreativität
5. Die Fähigkeit, Punkte zu erzielen

Die genauen Spielregeln und Videos dazu finden Sie auf alder-eisenhut.swiss und auf foobaskill.com.

SPIEL & SPASS





▲ «Moonhopper»

Ballhüpfgerät mit strapazierfähiger Trittscheibe, für drinnen und draussen. Gewicht ca. 950 g. Max. Benutzergewicht 50 kg. Latex- und phthalatfrei.

150.1.033 Fr. 25.—



▲ Sprungball «Togu Super»

Sprungball mit zwei Haltegriffen aus extrem dickem, strapazierfähigem Ruton. Maximale Belastung 100 kg. Farbe rot.

710.5.860 Ø 60 cm Fr. 17.—

◀ Sprungball «Togu Junior»

Sprungball mit zwei Haltegriffen aus extrem dickem, strapazierfähigem Ruton. Maximale Belastung 100 kg. Farbe blau.

710.5.179 Ø 45 cm Fr. 15.—



NEW

▲ «VOLLEY®» Sechs-Farben-Würfel

Schaumstoffwürfel mit aufgedruckten Primärfarben (rot, gelb, blau) und den Sekundärfarben (grün, orange, violett). 16 x 16 cm, Gewicht 90 g.

710.6.472 sechsfarbig Fr. 9.—

Ab 5 Stück 5 % / ab 10 Stück 10 %



▲ «Catch-a-Ball»-Set

Fördert die Koordination zwischen Hand und Auge. Ziel ist es, den Ball zu schwingen und ihn anschliessend durch den Reifen zu fangen.

710.5.381 Set à 3 Stück Fr. 29.—



▲ Würfel «Junior»

Aus Schaumstoff, 10 x 10 cm. Für kleinere Hände. Farbe je nach Lagerbestand.

710.5.484 einfarbig Fr. 8.—

Ab 5 Stück -5 % / ab 10 Stück -10 %

▲ Würfel

Aus Schaumstoff, 16 x 16 cm, ca. 90 g. Farbe je nach Lagerbestand.

193.2.000 einfarbig Fr. 9.—

193.2.001 mehrfarbig Fr. 11.—

Ab 5 Stück -5 % / ab 10 Stück -10 %



▲ Würfel mit 12 Seiten

Aus Schaumstoff, mit «Elefantenhaut» überzogen und dadurch abwaschbar und langlebig. Würfelhöhe 20 cm, abriebfest, bedruckt mit Zahlen 0 – 10 und Joker. Gewicht 150 g. Farben: rot, blau, gelb oder je nach Lagerbestand.

710.3.985 Fr. 33.—

Ab 5 Stück -5 % / ab 10 Stück -10 %

▲ Ringwurfspiel

Das perfekte Spiel, um das zielgenaue Werfen zu trainieren. Um Punkte zu sammeln, muss man mit den Seilringen die Stäbe des Wurfkreuzes treffen. Das Ringwurfspiel aus FSC-zertifiziertem Holz lässt sich einfach zusammenschrauben. Es besteht aus einem Wurfkreuz (38 x 38 x 21 cm) mit 5 senkrecht stehenden Zielstäben, 5 Seil-Wurfringen mit verschiedenfarbigen Markierungen und wird im Karton mit Anleitung geliefert. Altersempfehlung ab 3 Jahren.

710.4.920 Fr. 23.—

► Rollenbrett «Speedy»

Durch seine ergonomische Konstruktion mit Griffnischen an den Seiten und zusätzlichen Handgriffen auf dem Brett bietet es bestmöglichen Schutz für die Hände. Mit Hartgummi-Lenkrollen. Für In- und Outdoor geeignet, belastbar bis 100 kg. Masse 40 x 30 x 7 cm.

710.6.209 rot Stk. Fr. 35.—

710.6.210 gelb Stk. Fr. 35.—

710.6.211 grün Stk. Fr. 35.—

710.6.212 blau Stk. Fr. 35.—

710.3.981 Scooter Mini Set à 4 Stück Fr. 125.—



▲ Rollenbrett «Poly Speed»

Scooter und Transportwagen in einem! Sehr stabile Holzplatte 18 mm dick, mit schützenden Griffmulden und flexiblen Lenkrollen mit Ø 75 mm. Grösse 62 x 35 cm. Kann beim In- und Outdoor-Spiel liegend, sitzend oder kniend verwendet werden. Mit zusätzlichen Befestigungslöchern für die Transportkiste Polymat. Maximale Belastbarkeit 75 kg.

710.6.244 Fr. 62.—



pedalo®



▲ Schwungtuch

Ideal für Bewegungsspiele in der Gruppe – vom Muki- bis Seniorenturnen. Mit Ø 20 cm Loch in der Mitte, 4-farbig.

085.0.001	Ø 360 cm, 8 Griffe	Fr. 59.—
085.0.004	Ø 600 cm, 16 Griffe	Fr. 132.—
710.6.188	Ø 730 cm, 20 Griffe	Fr. 149.—

▲ Stelzen «Pedalo Kinderleicht»

Robuste Stelzen für Kindergarten, Schule und privat mit ergonomisch abgerundeter Festhaltestange und 7-fach höhenverstellbaren Stelzenbacken. Spezielle Antirutsch-Gummikappen ermöglichen das Laufen drinnen und draussen und machen diese Qualitätsstelzen aus Buchenholz zu einem äusserst beliebten Trainingsgerät für spielerische Gleichgewichtsübungen. Länge 150 cm, belastbar bis 90 kg. Gewicht 1.8 kg pro Paar.

710.5.180 Paar **Fr. 57.—**

▲ Stelzen «Pedalo Kiddy»

Mit diesem Einsteigermodell ab 4 Jahren, lernen die Kinder mit Spass und Freude Stelzen laufen. Die Kiddy Ausführung passt sich dem natürlichen Gangbild an und bietet mit drei Griffhöhen (31, 41 und 51 cm) bereits den Kleinsten neue Herausforderungen. Mit schonendem Antirutschbelag auf der Unterseite. Höhe 60 cm, Gewicht 1.4 kg. Maximale Belastbarkeit 80 kg.

710.6.399 Paar **Fr. 65.—**



▲ Kriechtunnel «Super Crawl»

Im Kriechtunnel sind Krabbeln, Kriechen und Robben möglich. Er kann ganz durchkrochen oder als Höhle benutzt werden. Der Tunnel ist aus resistentem Polyester-Material gefertigt und lässt sich nach Gebrauch wieder leicht zusammenfalten und platzsparend in der mitgelieferten Tasche verstauen. Länge 185 cm, Ø 50 cm.

710.5.313 rot/blau/gelb **Fr. 52.—**



▲ Stelzenrollen

Eines der beliebtesten Balancegeräte im Kindergarten und der Schule. In spielerischer Weise wird der Gleichgewichtssinn und die Koordination von Armen und Beinen trainiert. Komplett mit Seil. Höhe ca. 12 cm, Ø 10.5 cm. Für Kinder ab ca. 3 Jahren geeignet. Farbe je nach Lagerbestand.

710.5.185 Paar **Fr. 8.—**



▲ Schwungtuch «Mini»

Ideal für Bewegungsspiele in 2er-Gruppen. Fördert Werfen, Fangen und Teamwork. Grösse 83 x 127 cm.

710.5.383 Set à 6 Farben **Fr. 42.—**



◀ Gummitwist

Das bei allen Kindern sehr beliebte Hüpfspiel aus robuster Gummikordel in attraktiven Regenbogenfarben. Länge 5 m.

710.4.788	5 m	Stück Fr. 5.—
710.6.476	3 m	Stück Fr. 3.—

► Schaukelsitz «Swing Top®»

Die perfekte Schaukel für die Turnhalle! Geeignet für alle Altersstufen ab Kindergarten. Passend für alle A+E Klettertaue. Das Tauende durch die Öffnung führen, in die gelbe Lasche fädeln und danach durch die entstandene Tauschlinge ziehen. Durch das Gewicht des Schaukelnden zieht sich die Schlinge automatisch fest. Maximale Gewichtsbelastung 75 kg.

710.5.611

Stück **Fr. 54.—**



NEW

◀ Sitz- und Prallschutz für «SwingTop®»

Der weiche Sitz- und Prallschutz wird über den Swing-Top® gestülpt und sorgt für komfortables Sitzen beim Schaukeln und bietet zusätzlich mehr Sicherheit. Aus geschäumtem PUR-Kunststoff, Farbe signalgrau.

710.6.511 Ø 24 cm

Stück **Fr. 34.—**



▲ Faltmatte «Mini»

Faltbare Turnmatte aus hautfreundlichem Material, mit Reissverschluss an den Stirnseiten. Der Kern ist aus weichem PE-Leichtschaum und die Rückseite ist mit Gleitschutz ausgestattet. Faltteile 60 x 40 cm, farblich gemischt. Gewicht 2 bis 2.5 kg.

710.5.847 3-teilig, 120 x 60 x 3 cm

Fr. 145.—

710.5.848 4-teilig, 160 x 60 x 3 cm

Fr. 185.—



NEW

▲ «Pedalo® Balance-Box»

Das Koordinations-Set enthält 9 Balanciergeräte. Ideal für den Einsatz im Kindergarten oder in der Schule für Stärkung der Konzentration und Motorik. Das Set besteht aus: je 1 x Balancekreisel mit Ø 22 und 38 cm, Balancewippe Ø 22 und 38 cm, 2 x Balance-Steine mit Ø 14 cm und Höhe 5 cm, 1 Paar Fusswalzen, 1 Einbeinstand inkl. Testauswertungsunterlagen, 2 x Antirutschmatten 48 x 29 cm, 1 zerlegbare Holzbox 60 x 40 x 27 cm. Inkl. Anleitung. Gewicht 15 kg, Belastbarkeit bis 100 kg.

710.6.507

Set **Fr. 399.—**

▼ Mobiler Basketballkorb «Hoop»

Mobil einsetzbarer Basketballkorb, ideal auch für Kinder und Personen im Rollstuhl. Durch die niedrige Höhe des Korbes wird keine Kraft benötigt um den Ball in den Korb zu schießen. Er ist ideal für Zielübungen. Durch die 2 cm dicken Stangen ist eine lange Lebensdauer garantiert. Ebenfalls im Lieferumfang enthalten sind das Netz und Gummifüsse zum Schutz des Bodens. Gewicht 1.85 kg, Höhe 76 cm, unterer Ring Ø 51 cm, oberer Ring Ø 45 cm.

710.5.312 orange

Fr. 59.—



◀ Balance Board «Schildkröt»

Balance-Brett aus stabilem PP-Kunststoff. Die grosse Auflagefläche ermöglicht in der Reha sowie auch bei Ungeübten und Kindern ein müheloses Gleichgewichtstraining. Neu mit Anti-Rutsch-Pad.

710.4.914 Ø 39 cm

Fr. 24.—

► «Togu® Air Parcours» Set

Der Air Parcours ist ein Balance-Set bestehend aus luftgefüllten Togu Produkten, perfekt geeignet für den Einsatz in Kindergarten, Schule und Freizeit. Spielerisch werden das Gleichgewicht, die Motorik und die Wahrnehmung der Kinder gefördert. Das Set ist robust, langlebig und leicht abwaschbar.

Set «gross» besteht aus:

Je 2 Senso Balance Bar blau, Dynair Ballkissen 30 cm, Senso Balance Igel grün, 1 Jumper mini rot und 4 Dynair Mini.

710.5.570

Set **Fr. 369.—**

NEW

Set «klein» besteht aus:

Je 2 Senso Balance Bar blau und Senso Balance Igel grün, 1 Dynair Ballkissen 30 cm, 1 Jumper mini rot.

710.6.505

Set **Fr. 289.—**



Fr. 675.-

Bewegungs-Set «Grande»



▲ Bewegungs-Set «Grande»

Set bestehend aus:

- 1 Balancebrett Rola-Bola Fun
- 1 Pedalo Classic
- 3 Diabolo Sets mit Stab
- 8 Jonglierbälle Bean Bag Standard 110
- 6 Springseile 210 cm
- 6 Springseile 270 cm
- 2 Paar Stelzen Kinderleicht
- 1 Crossboccia Set
- 4 Street Racket Sets
- 1 Spielreifen-Set à 12 Stück
- 1 Spielball-Set Spordas à 6 Stück
- 1 Klettbball-Set
- 2 Unihockey Speedhoc Junior Sets
- 1 Würfel mit 12 Seiten
- 1 Sporttasche gross

710.3.415 Set Fr. 675.-

Sie sparen über Fr. 230.-

Bewegungs-Set «Piccolo»

Set bestehend aus:

- 1 Balancebrett Rola-Bola
- 3 Diabolo Starter Sets mit Stäben
- 6 Jonglierbälle Bean Bag Standard 110
- 3 Stelzenrollen rot
- 6 Springseile 210 cm
- 2 Street Racket Sets
- 1 Klettbball-Set
- 1 Crossboccia Set
- 1 Catchball
- 2 Gummitwists
- 3 Wurfscheiben Soft
- 2 Hacky Sacks
- 1 Moonhopper
- 1 Spielreifen-Set à 12 Stück
- 1 Sporttasche gross

710.3.416 Set Fr. 395.-

Sie sparen über Fr. 130.-



◀ «Burner Motion» Gladiators Bats

Wilde Kampfspiele sind ein Riesenspass! Mit diesen weich gepolsterten Bats kann man sich nach Belieben austoben, ohne blaue Flecken zu riskieren. Ideal für den Schulsport, aber auch für Spasskämpfe unter Geschwistern und/oder Freunden, im Garten oder auf dem Spielplatz. Das Burner Bat hat einen stabilen Kern und einen bequemen Griff. Diese Eigenschaften erlauben schnellere, präzisere Bewegungen und effiziente Paraden. Der weiche Schaumstoff-Mantel sorgt für optimale Sicherheit.

Kids 2er-Set geeignet für Kinder bis 12 Jahre.

710.5.983 2er-Set Fr. 38.-

Regular 2er-Set geeignet ab 13 Jahren.

710.5.984 2er-Set Fr. 49.-

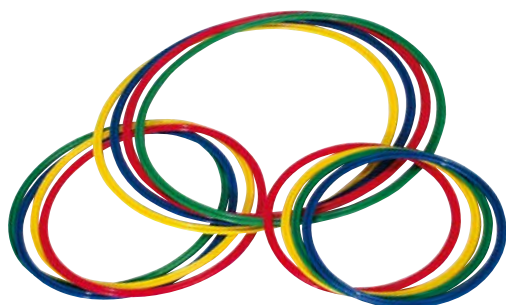

▲ Reifen-Set

12 Spielreifen aus Kunststoff, 3 verschiedene Durchmesser (40 cm, 50 cm und 68 cm), sowie 4 verschiedene Farben (rot, blau, grün, gelb). Passend zu Parcours-Set Art. Nr. 710.3.033, sowie zum Trainingshilfe-Set Art. Nr. 511.1.012 und Art. Nr. 710.2.075 (Seite 183). Nicht geeignet zur Verwendung mit Polymat-Geräten.

710.3.014 Set à 12 Reifen Fr. 49.-

▼ Markierkegel 0 – 10

Aus Weichplastik. Höhe 23 cm, blau. Zahlen 0 – 10. Set à 11 Stück.

710.2.741 Set Fr. 39.-

▼ Markierkegel A – Z

Aus Weichplastik. Buchstaben A – Z. Höhe 23 cm, blau. Set à 26 Stück.

710.5.603 Set Fr. 79.-



▲ Parcours-Set

Ideal als Hilfe im Training oder als Spielset im Sportunterricht mit Kindern. Bestehend aus 16 Lochkegeln 30 cm, 4 Reifen Ø 40 cm, 4 Reifen Ø 50 cm, 4 Reifen Ø 68 cm, 8 Gymnastikstäben Ø 25 mm, 120 cm lang und 25 Gelenkverbindungen.

710.3.033 Set Fr. 249.-

Sie sparen im Set über Fr. 70.-

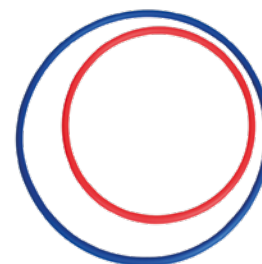

▲ Hula Hoop Reifen

Das Bewegungsspiel für draussen und drinnen. Stärkt Koordination und Mobilität und macht viel Spass! Der stabile Kunststoffreifen ist rund 18 mm dick und in zwei Farben erhältlich.

710.5.493 Ø 50 cm, rot Fr. 8.-

710.5.494 Ø 65 cm, blau Fr. 9.-

► **Balancebrett «Pedalo® Rola-Bola Fun»**

Unverwüstliches Balancebrett mit taillierter Standfläche, 4 Gummistoppeln, Anti-Rutsch-Motivdruck und gummierter Holz-Laufrolle aus Esche. Das hervorragende Handling erlaubt den Einsatz für Kinder, Jugendliche und Erwachsene. Belastbar bis 120 kg. Abmessungen: Standfläche 60 x 35 cm, Rolle Ø 10 cm, Länge 35 cm. Totalgewicht 3.6 kg.

710.5.182

Fr. 84.—



▲ **Pedalo® «Family»**

Leicht zu bedienendes Pedalo mit Griff-Stangen. Trittläche 100 x 14 cm. Ideales Gerät für Teamspiele, Bewegungskoordination und Gleichgewicht. Auch für Rehabilitation geeignet. Mit schwarzen Rädern. Belastbarkeit bis 200 kg.

710.3.118

Fr. 299.—

► **Balancebrett «Pedalo® Surf»**

Das Fun-Sport-Gerät mit Suchtfaktor für Bewegungsreaks! Es kombiniert die Eigenschaften von Surfbrett, Skate- und Snowboard. Oberfläche mit Anti-Rutsch-Oberfläche, auf der Unterseite mit Gummipuffern. Empfohlen ab 6 Jahren. Abmessungen 70 x 30 cm, Rolle ø 12 cm. Totalgewicht 4.3 kg, Belastbarkeit bis 120 kg.

710.6.435

Stück Fr. 155.—

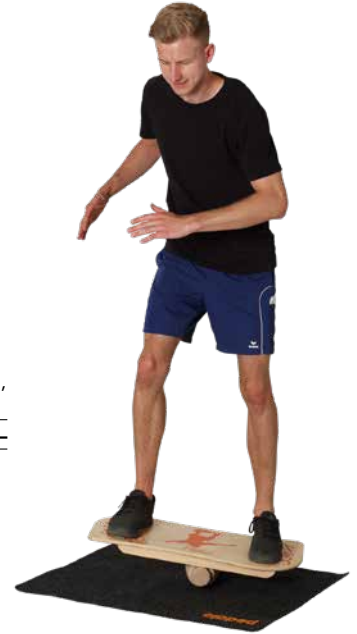

▲ **Pedalo® «Sommerski»**

Rutschfester Holzski für Outdoor mit Fusschlaufen. Ideal zur Schulung von koordinierter Bewegung. Ein Plausch für Jung und Alt.

710.4.035 80 cm, für 2 Personen Paar **Fr. 69.—**

710.4.036 160 cm, für 4 Personen Paar **Fr. 112.—**

710.4.037 Set à 6 Pads **Fr. 15.—**

► **Pedalo® «Sport»**

Mit drehbaren Trittläichen 6 x 14 cm, auf 3 grauen, nichtfärbenden Rädern. Hoher Schwierigkeitsgrad, geeignet ab 5 Jahren. Belastbarkeit bis 120 kg.

374.1.000

Fr. 96.—



pedalo®



▲ **Pedalo® «Classic»**

Doppel-Pedalo mit Trittläichen 14 x 30 cm, auf 6 grauen, nichtfärbenden Rädern. Niedriger Schwierigkeitsgrad, geeignet ab 3 Jahren. Belastbarkeit bis 200 kg.

374.1.001

Fr. 169.—

▲ **Pedalo® «Combi»**

Die Trittläichen 60 x 14 cm bieten Platz für 2 Personen. Tandem fahren macht Spass und steigert den Schwierigkeitsgrad. Für jedes Alter geeignet, empfohlen ab 3 Jahren. Besonders langlebige Qualität mit 10 Jahren Garantie vom Hersteller. Belastbarkeit bis 200 kg.

710.5.574

Fr. 198.—

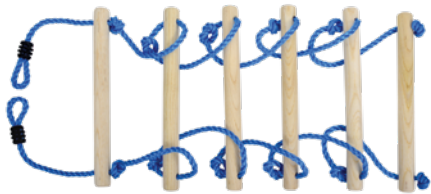

▲ Strickleiter «Jungle Line»

Robuste und vielseitige Strickleiter aus einem 2.5 m langen witterungsbeständigem Kunststoff-Seil mit 6 stabilen Holzsprossen (38 cm breit). Leichte Fixierung durch zwei Sicherheitskarabiner an Hindernisse Ihrer Wahl. Maximale Belastbarkeit 120 kg.

710.6.378 Stück **Fr. 39.—**

▶ «Schildkröt» Kletterseil

Witterungsbeständiges Kunststoff-Kletterseil mit 4 runden Fusstritten in zwei Farben. Leichte Fixierung an der «Jungle Line» mittels Sicherheitskarabiner. Länge 2.5 m, maximale Belastbarkeit 120 kg.

710.6.379 Stück **Fr. 36.—**



▶ «Schildkröt Jungle Swing»

Diese Schaukel kann mit den beiden verzinkten Sicherheitskarabinern an der «Jungle Line» befestigt werden. Die Sitzfläche beträgt 66 x 14 cm. Die Kunststoff-Seile sind höhenverstellbar bis 160 cm. Maximale Belastbarkeit 100 kg, geeignet ab 3 Jahren.

710.6.380 Stück **Fr. 35.—**



▲ «Schildkröt Jungle Line»

11m lange «Jungle Line» (nutzbare Länge 9 m), 5cm breit, mit Gewebeschlinge. Massive Metallratsche mit Kunststoffgriff, inkl. Ratschenschutz und Tragetasche. 14 vernähte Ösen in der Line, um die mitgelieferten Hindernisse unverrutschbar mit den Delta-Sicherheitskarabinern aus Metall zu befestigen. Im Set enthalten: Je 2 Gymnastik Ringe, Affenschaukeln und 3 Affenfäuste; diese dienen als Hindernisse zum Hangeln und können individuell und flexibel angebracht werden. Maximale Belastbarkeit 120 kg, ab 6 Jahren geeignet.

710.6.377 Set **Fr. 139.—**



NEW

◀ Schildkröt «Jungle Spinning Wheel»

Das pulverbeschichtetes Rad mit Ø 36 cm bringt als zusätzliches Hindernis noch mehr Spass und Training an der Jungle Line. Inkl. vormontiertem PE-Seil (Länge 25 cm) und verzinktem Stahlkarabiner. Maximale Belastbarkeit 120 kg, geeignet ab 5 Jahren.

710.6.398 Stück **Fr. 39.—**



▲ Slackline «Schildkröt mit Teaching Line»

Die Slackline ist 15 m lang, 5cm breit und hat eine vernähte Gurt-schlinge. Mit stabiler Metallratsche und Ratschenschutzhülle. Für Einsteiger ist eine zusätzliche «Teaching Line» (15m lang, 2.5 cm breit) dabei, für die ersten sicheren Schritte auf der Slackline. Inkl. Tragetasche und Montageanleitung. Maximale Belastbarkeit 150 kg, ab 5 Jahren geeignet.

710.6.376 Set **Fr. 79.—**

▲ Einrad «Only one 16»

Robustes Einrad mit verstellbarem Kinder-Sattel, für Kinder ab 5 Jahren (Schrittlänge 55 cm). Reifengröße 16" x 1.75". Ideales Einsteiger-Rad zum Lernen und für Schulen. Der weisse Reifen verhindert ein Abfärben am Boden. Belastbarkeit bis 60 kg.

710.4.791 **Fr. 139.—**

▲ Einrad «Luxus 20»

Strapazierbares Einrad mit höhenverstellbarem Sattel und zwei Sattelstützen für unterschiedliche Sitzhöhen (lang und kurz). Flat-Crown-Gabel. Radgrösse 20" x 1.95". Der weisse Reifen verhindert ein Abfärben am Boden. Gewicht 5.5 kg, Belastbarkeit bis 70 kg.

710.5.481 **Fr. 185.—**

▲ Einrad «Luxus 24»

Schwarz lackiertes Einrad mit höhenverstellbarem Sattel, ideal für grössere Outdoor-Wegstrecken. Radgrösse 24" x 1.95", 2 Sattelstützen (lang und kurz) und «Flat-Crown-Gabel». Gewicht 7 kg, Belastbarkeit bis 75 kg.

582.0.025 **Fr. 189.—**

+

◀ Balancier-Stelzen

Konsolen dreifach verstellbar, Länge 200 cm, aus Hartholz, mit Gummikappen. Gewicht: 3.5 kg. Gefertigt bei der HPV Rorschach (Werkstatt für Menschen mit Behinderung).

582.0.014 Paar **Fr. 75.—**

▶ Qu-Ax® Pogo-Stick

Hüpfspass für Klein und Gross! Schult Gleichgewicht, Kondition und Koordination. Ideal für Anwendungen von 30 bis 80 kg im Kindergarten, Primarschule und Zuhause. Die Federung über ein innenliegendes, geschlossenes Federsystem mit 2 Stahlfedern verleiht dem Pogo-Stick ein perfektes Sprungverhalten. EN 71-1,-2,-3 geprüft und wartungsfrei. Länge ca. 1 m.

710.5.276 bis 30 kg, rot **Fr. 72.—**

710.5.277 bis 50 kg, blau **Fr. 72.—**

710.6.192 50-80 kg, schwarz **Fr. 85.—**





MISTER BABACHE



◀ **Jongliertücher**

Aus extra leichtem Material für optimales Fliegen und Fangen. Farbe je nach Lagerbestand. Set à 3 Stück.

752.6.642 40 x 40 cm Set **Fr. 9.—**

710.2.504 60 x 60 cm Set **Fr. 11.—**

Ab 5 Sets - 5% / ab 10 Sets -10%



▲ **Jonglier-Keule «Flip Standard»**

Für Fortgeschrittene, weicher Griff, Länge 52 cm, 210 g. Farbe je nach Lagerbestand.

710.2.500 Stück **Fr. 22.—**

Ab 5 Stück -5% / ab 10 Stück -10%



▲ **Jonglier-Keule «Soft»**

Diese Keulen sind speziell für Schulen und junge ArtistInnen konzipiert worden, um Koordination und Konzentration zu fördern. Dank dem weichen und rutschfesten Griff eignen sich die Keulen auch für kleinere Hände und es besteht keine Verletzungsgefahr. Länge 42 cm, mit ca. 100 g sehr leicht. Farbe je nach Lagerbestand.

710.5.758 Stück **Fr. 8.—**

710.5.759 3er Set **Fr. 20.—**

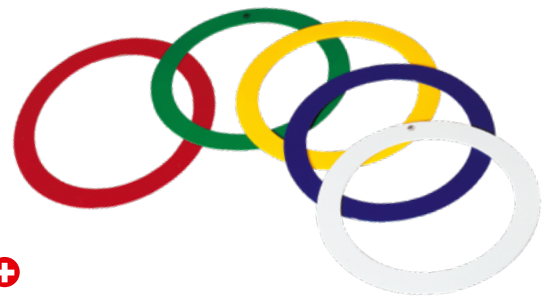

▲ **Jonglier-Ring**

Abgerundete Kanten für eine bequeme und sichere Handhabung. Farbe je nach Lagerbestand.

710.5.709 Ø 24 cm, 60 g **Fr. 4.—**

710.2.501 Ø 32 cm, 100 g **Fr. 4.—**

Ab 5 Stück -5% / ab 10 Stück -10%

710.6.508 3er Set, Ø 32 cm Set **Fr. 9.50**



▲ **Jonglierteller**

Weiches PE mit abgerundeten Kanten und gewölbtem Boden für eine sichere und bequeme Handhabung. Ø 24 cm, 90 g. Ohne Jonglierstab. Farbe je nach Lagerbestand.

710.2.502 Stück **Fr. 4.—**

Ab 5 Stück -5% / ab 10 Stück -10%



▲ **Jonglierstab zu Jonglierteller**

Aus Holz, mit Jonglierspitze. Länge 60 cm.

710.2.503 Stück **Fr. 1.50**

Ab 5 Stück -5% / ab 10 Stück -10%



▲ **Jonglier-Keule «Mister Babache Artist»**

Diese Keule eignet sich sowohl für AnfängerInnen als auch für fortgeschrittene JongleurlInnen in der Schule. Sie hat ein hervorragendes Drehmoment und liegt gut in der Hand, auch für Kinder und Jugendliche. Länge 46.5 cm, Gewicht 160 g, Durchmesser 7 cm.

752.0.291 Stück **Fr. 14.—**

Ab 5 Stück -5% / ab 10 Stück -10%



▲ Jonglierballset A+E

Das beliebte Jonglierballset von Alder + Eisenhut perfekt geeignet für die Schule. Material aus strapazierfähigem Kunstleder, verpackt in Polybag. Ø ca. 62 mm, Gewicht 110 g. Farben je nach Lagerbestand.

710.5.815 2-farbig Set à 3 Stück **Fr. 12.—**



▲ Bean Bag «Primary 130»

Double Layer aus Kunstleder, Ø ca. 66 mm, Gewicht 130 g. Verschiedene Farbkombinationen, je nach Lagerbestand. Ideal für Kinder ab ca. 13 Jahren und Erwachsene. Rollt nicht beim Fallen, macht keinen Lärm.

710.2.485 2-farbig **Stück Fr. 10.—**

710.2.486 uni **Stück Fr. 10.—**

Ab 5 Stück -5 % / ab 10 Stück -10 %



▲ Bean Bag «Standard 110»

Double Layer aus Synthetikleder, Ø ca. 62 mm, Gewicht 110 g. Verschiedene Farbkombinationen, assortiert in Leuchtfarben je nach Lagerbestand. Ideal für Kinder bis ca. 12 Jahre (für kleinere Hände). Rollt nicht beim Fallen, macht keinen Lärm.

710.2.483 2-farbig **Stück Fr. 8.—**

710.2.484 uni **Stück Fr. 8.—**

Ab 5 Stück -5 % / ab 10 Stück -10 %



► Hacky Sack

14-teiliger Footbag, zum Jonglieren mit dem Fuss. Ø 50 mm, Gewicht ca. 40 g. Farben je nach Lagerbestand.

710.4.636 **Stück Fr. 6.—**

Ab 5 Stück -5 % / ab 10 Stück -10 %



▲ Rebound Ball «Turbo»

Gut springend, zum Jonglieren mit Einbezug des Bodens. Ø 63 mm, Gewicht 153 g. Farbe je nach Lagerbestand.

710.4.317 **Stück Fr. 15.—**

Ab 5 Stück -5 % / ab 10 Stück -10 %



▲ Stage Ball

Sehr griffige Oberfläche. Jonglieren für Fortgeschrittene, springt nicht. Ø 80 mm, Gewicht 145 g. Farbe je nach Lagerbestand.

710.2.489 **Stück Fr. 9.—**

Ab 5 Stück -5 % / ab 10 Stück -10 %



▲ Bubble Ball

Aus PE, gefüllt mit speziellem Granulat. Deshalb kein Verkleben des Inhalts. Gewicht kann durch Ventilöffnung verändert werden. Ideal auch für Outdoor. Macht keinen Lärm, springt nicht. Gewicht 120 g, Ø 63 mm. Farbe je nach Lagerbestand.

710.2.488 **Stück Fr. 9.—**

Ab 5 Stück -5 % / ab 10 Stück -10 %

► **Jonglier-Set, klein**

- | | |
|----------------------------------|---------------------------------|
| 1 Nylon-Tasche | 4 Jonglier-Teller |
| 5 Bean Bags Primary 130 | 4 Holzstäbe zu Teller |
| 2 Devil Stick Standard | 1 Jongliertuch-Set |
| 2 Paar Devil Stick Jonglierstäbe | 1 Methodikheft Diabolo d/f/i |
| 2 Diabolo Rubber King | 1 Methodikheft Bälle d/f/i |
| 2 Diabolo Stäbe inkl. Schnur | 1 Methodikheft Keulen d/f/i |
| 5 Keulen Soft | Farben assortiert je nach Lager |
| 5 Jonglier-Ringe | |

710.2.541 Set **Fr. 269.—**
 Sie sparen Fr. 87.—

► **Jonglier-Set, mittel**

- | | |
|------------------------------------|---------------------------------|
| 1 Nylon-Tasche | 8 Keulen Soft |
| 6 Bean Bags Standard 110, 2-farbig | 9 Jonglier-Ringe |
| 6 Bean Bags Standard 110, uni | 10 Jonglier-Teller |
| 6 Bubble Bälle | 10 Holzstäbe zu Teller |
| 9 Stage Bälle | 6 Jongliertücher Sets |
| 4 Rebound Bälle | 1 Methodikheft Diabolo d/f/i |
| 4 Devil Stick Standard | 1 Methodikheft Bälle d/f/i |
| 4 Paar Devil Stick Jonglierstäbe | 1 Methodikheft Keulen d/f/i |
| 4 Diabolo Rubber King | 1 Methodikheft Devil Stick d/f |
| 4 Diabolo Stäbe inkl. Schnur | Farben assortiert je nach Lager |

710.2.514 Set **Fr. 698.—**
 Sie sparen Fr. 180.—



▲ **Sporttasche**

72 x 34 cm, blau mit Umhängerriemen. Oxford-Nylon.
710.2.445 **Fr. 49.—**



▲ **Diabolo Set «Starter»**

Ideales Diabolo Set für Anfänger in der Schule und Freizeit. Aus hochwertigem Kunststoff. Länge 12 cm, Gewicht 230 g. Farben blau und rot, je nach Lagerbestand.

710.5.710 mit Handstäben Set **Fr. 18.—**
 Ab 5 Stück -5 % / ab 10 Stück -10 %



▲ **Diabolo «Arlequin Grand»**

Sehr stabiles und gut laufendes Diabolo aus Spezialgummi und mit extra starken Achsen. Länge 15.5 cm, Ø 13 cm, Gewicht 340 g. Farbe je nach Lagerbestand.

710.4.841 ohne Stäbe Stück **Fr. 39.—**
 Ab 5 Stück -5 % / ab 10 Stück -10 %



▲ **Diabolo «Rubber King»**

Der König der Diabolos! Aus Spezial-Gummi, mit sehr starken Achsen. Absolut bruchsicher. Länge 12.5 cm, Ø 10.8 cm, Gewicht 200 g. Farbe je nach Lagerbestand.

710.2.495 ohne Stäbe Stück **Fr. 26.—**
 Ab 5 Stück -5 % / ab 10 Stück -10 %



▲ **Diabolo Ersatzschnur «Discovery»**

Spezielschnur für optimales Jonglieren. Aus Baumwolle/Polyester. Länge 160 cm.

710.2.498 Set à 3 Stück **Fr. 4.—**



▲ **Diabolo Stäbe**

Inkl. Spezialschnur «Discovery» für optimales Jonglieren. Länge 42 cm, Ø 12 mm.

710.2.497 Set **Fr. 10.—**
 Ab 5 Stück -5 % / ab 10 Stück -10 %



▲ **Devil Stick «Standard»**

Ideal für Fortgeschrittene. Aus Holz mit Textilband überzogen. Länge 67.5 cm, Gewicht ca. 200 g. Farbe je nach Lagerbestand.

710.2.491 ohne Jonglierstab Stück **Fr. 25.—**
 Ab 5 Stück -5 % / ab 10 Stück -10 %



▲ **Jonglierstab zu Devil Stick «Standard»**

Holzstab mit weissem Silikonüberzug. Länge 49 cm.

710.2.493 Paar **Fr. 10.—**
 Ab 5 Stück -5 % / ab 10 Stück -10 %



▲ Multiball

Dieser Spielball ist vielseitig einsetzbar und eignet sich besonders für Kindergärten und Schule. Gute Sprungeigenschaften und griffige Oberfläche. Die Aussenhaut besteht aus strapazierfähigem Naturkautschuk. Auch für Spiele im Wasser geeignet.

710.5.679	Ø 12 cm, grün	Fr. 9.—
710.5.678	Ø 17 cm, blau	Fr. 10.—
710.5.677	Ø 22 cm, rot	Fr. 11.—

Ab 5 Stück -5% / ab 10 Stück -10%

▲ Super-Softball «Trial Butterfly»

Aus weichem Spezialkunststoff, für diverse Trainingsspiele.

150.2.086	Handball	Mini Ø 14 cm	Fr. 22.—
710.2.613	Handball	Junior Ø 16 cm	Fr. 23.—
710.2.611	Volleyball	Ø 21 cm	Fr. 24.—
710.2.612	Fussball	Ø 22 cm	Fr. 25.—
150.2.085	Basketball	Ø 24 cm	Fr. 25.—
710.5.907	Airball 100 g	Ø 12 cm	Fr. 19.—
710.5.908	Airball 200 g	Ø 18 cm	Fr. 22.—

Ab 5 Stück -5% / ab 10 Stück -10%

▲ Soft-Fussball aus Schaumstoff

Geschlossenporiger Soft-Fussball aus Polyurethan-Schaum, mit griffiger Oberfläche und gutem Sprungeverhalten. Gewicht 295 g. Farbe gelb/schwarz oder je nach Lagerbestand.

710.6.176	Ø 20 cm	Fr. 14.—
------------------	---------	-----------------

Ab 5 Stück -5%, ab 10 Stück -10%

NEW

► «Sunflex Streetsoccerball»

Speziell widerstandsfähiger Outdoor Fussball, welcher aus robustem Gummimaterial gefertigt ist und für das Spiel auf der Strasse oder Asphalt geeignet ist. Perfekte Griffigkeit und Kontrolle. Gewicht 410 g.

710.6.506	Ø 21 cm	Stück Fr. 32.—
------------------	---------	-----------------------

Ab 5 Stück 5%, ab 10 Stück 10%



Fr. 43.—
Spordas Spielball-Set

▲ Spielball-Set «Spordas»

Spordas Spielball-Set. 6 Bälle aus Vinyl, in 6 verschiedenen Farben assortiert. Speziell für den pädagogischen Sportunterricht. Extrem weicher Griff, gute Sprungeigenschaften.

710.2.980	Poly-Playground Ø 15 cm	Set à 6 Bälle	Fr. 43.—
710.2.979	Super Safe Ø 22 cm	Set à 6 Bälle	Fr. 52.—

Ab 2 Sets -10%

▲ Schaumstoffball «Soft»

Unbeschichtet, gelb. Der ideale Trainingsball für verschiedene Spiele und Sportarten. Sehr gut springend.

150.2.080	Tennis	Ø 7 cm	12 g	Fr. 1.80
150.2.006	Spiele	Ø 9 cm	26 g	Fr. 3.60
710.5.386	Spiele	Ø 15 cm	110 g	Fr. 17.—
150.2.034	Handball	Ø 19 cm	215 g	Fr. 20.—
150.2.028	Volleyball	Ø 21 cm	295 g	Fr. 25.—

Ab 5 Stück -5% / ab 10 Stück -10%

► Schaumstoffball «Volley® ELE»

Vielseitige Schaumstoffbälle mit speziell robuster «ELE-Elefantenhaut», welche den Bällen eine geschlossene Oberfläche verleiht. Weichheit und Elastizität bleiben weitgehend bewahrt. Abwasch- und desinfizierbar.

710.3.281	Super 70	14 g	Ø 7 cm	Fr. 4.—
710.3.282	Super 90	24 g	Ø 9 cm	Fr. 6.50
710.4.794	Dodgeball	105 g	Ø 16 cm	Fr. 17.—
710.5.706	Playball	105 g	Ø 16 cm	Fr. 17.—
710.6.471	Softi	65 g	Ø 16 cm	Fr. 18.—
150.2.066	Allround	145 g	Ø 18 cm	Fr. 22.—
710.2.846	Mini-Handball	150 g	Ø 16 cm	Fr. 23.—
710.2.845	Mini-Volleyball «Fun»	185 g	Ø 20 cm	Fr. 25.—
150.2.065	Volleyball «Special»	220 g	Ø 21 cm	Fr. 26.—
710.2.847	Fussball	220 g	Ø 21 cm	Fr. 26.—
710.3.248	American Football	235 g	Ø 15 cm	Fr. 29.—

Ab 5 Stück -5% / ab 10 Stück -10%



▲ SuperSafe Contact Ball

Weicher, vielseitig anwendbarer Softball. Insbesondere geeignet für Spiele, deren Ziel es ist, den Gegner zu treffen. Durch seine langsameren Flugeigenschaften und die weiche Oberfläche besteht kein Verletzungsrisiko. Gewicht 150 g.

710.5.382	Ø 15 cm	Fr. 19.—
------------------	---------	-----------------

Ab 5 Stück -5% / ab 10 Stück -10%



▲ Spielball «Burner Motion»

Der Burner Spielball hat eine weiche, Alcantara-ähnliche Haut und eine Füllung aus elastischen Fasern. Diese Konstruktionsweise erlaubt ein sehr einfaches Handling und schnelle, weite Würfe - auch wenn die Werfenden nicht so kräftig sind. Dank der hochelastischen Faserfüllung schmerzen Körpertreffer nicht. Das leichte Spielgerät muss nicht gepumpt werden, ist sehr robust und pflegeleicht. **ACHTUNG:** Bitte nicht nass machen und nicht auf rauen Aussenplätzen verwenden!

710.4.862	42 cm, 2-12 Jahre, gelb	Fr. 27.—
710.4.863	46 cm, ab 13 Jahren, gelb	Fr. 29.—
710.5.321	42 cm, 2-12 Jahre, grün	Fr. 27.—
710.5.322	46 cm, ab 13 Jahren, grün	Fr. 29.—
710.5.937	42 cm, 2-12 Jahre, pink	Fr. 27.—
710.5.938	46 cm, ab 13 Jahren, pink	Fr. 29.—

Ab 5 Stück -5 % / ab 10 Stück -10 %



▲ «Burner Motion» Sissy Ball

Sissy Bälle sind super stylish, aber dank dem Low-Bounce-Foam weniger tough und langsamer als die regulären Burner Games Bälle. Mit sehr stabiler Aussenhaut. Design by Boogie, Made in Sweden.

710.5.975	Ø 16 cm, orange	Fr. 24.—
710.5.976	Ø 18 cm, grün	Fr. 28.—

Ab 5 Stück -5 % / ab 10 Stück -10 %



▲ «Spordas Catch-Ball»

Spielball aus sehr weichem Vinyl, mit 6 verschiedenfarbigen ca. 11 cm langen Spitzen. An deren Enden befindet sich jeweils eine Zahl von 0 - 4, welche mit einer Farbe korrespondiert. Trainiert Hand-Augen-Koordination, mathematisches Können und macht viel Spass! Luftregulierung über Ventil. Aussen-durchmesser ca. 28 cm, Gewicht 200 g.

710.2.982	Fr. 15.—
------------------	-----------------

Ab 5 Stück -5 % / ab 10 Stück -10 %

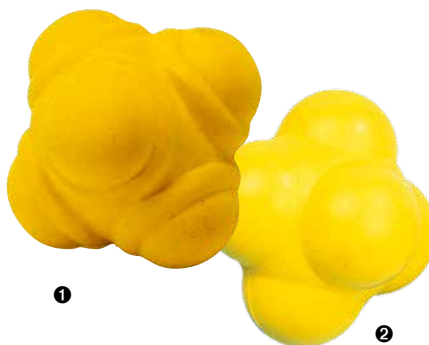

① «Spordas Reaction-Ball»

Dieser Spielball ist ein richtiges Energiebündel. Die 6 grossen Noppen lassen den Ball immer wieder in eine andere Richtung springen, ideal für das Koordinationstraining. Geeignet für Jugendliche und Erwachsene. Farbe je nach Lagerbestand.

710.2.981	Ø 6.5 cm, 80 g	Fr. 7.—
------------------	----------------	----------------

Ab 5 Stück -5 % / ab 10 Stück -10 %



▲ Spielball «Welt»

Einfacher, sehr preisgünstiger Kunststoffball, als Wasserspielball und Allroundball einsetzbar. Mit Weltsujet, mehrfarbig.

150.2.018	Ø 23 cm, 220 g	Fr. 6.—
------------------	----------------	----------------

Ab 5 Stück -5 % / ab 10 Stück -10 %



NEW

▲ «tanga sports®» Softball Spiel-Set

Set bestehend aus 12 besonders weichen und farbigen PU-Schaumstoffbällen. 6 Fussbälle mit Ø 10 cm, 3 Basketballbälle (2 x Ø 10 cm, 1 x Ø 12 cm), 1 American Football. Lieferung in einer Netztasche.

710.6.463	Set Fr. 49.—
------------------	---------------------

② «Spordas Reaction Ball Soft»

Grössere und weichere Version des Reaction Ball. Er lässt sich einfach fangen und eignet sich für alle Altersgruppen. Aus Polyurethan, Farbe gelb.

710.5.977	Ø 10.2 cm, 40 g	Fr. 9.—
------------------	-----------------	----------------

Ab 5 Stück -5 %, ab 10 Stück -10 %



▲ Spielball «Rainbow»

Leuchtender Spielball. Die ineinanderlaufenden Regenbogenfarben ergeben eine schöne Optik und motivieren die Kinder zum Spielen. Der Ball ist leicht im Gewicht und fliegt dadurch etwas langsamer als andere Bälle. Deshalb auch geeignet für die Schulung von Motorik und Ballfangen im Kindergarten und in der Schule.

710.5.389	Ø 18 cm	Fr. 6.—
710.5.390	Ø 20 cm	Fr. 8.—
710.5.391	Ø 25 cm	Fr. 11.—

Ab 5 Stück -5 % / ab 10 Stück -10 %



▲ Zeitlupenball

Durch verlangsamte Flugbahn optimale Vorbereitung im Volleyball, Handball-, oder Basketballtraining. Oberfläche glatt, aus hochwertigem Rulon, Ø 35 cm, 300 g.

720.0.441	blau	Fr. 16.—
720.0.442	rot	Fr. 16.—

Ab 5 Stück -5 % / ab 10 Stück -10 %



▲ Moosgummiball

Gut springender Allroundball mit vielseitigem Einsatzbereich. Auch im Wasser einsetzbar. Glatte, griffige Oberfläche. Ø 62 mm, Gewicht 60 g. Farben rot, gelb, blau, grün, je nach Lagerbestand.

710.3.145	Fr. 3.50
------------------	-----------------

Ab 5 Stück -5 % / ab 10 Stück -10 %



▲ Kubb

Kubb, resp. Schwedenschach ist ein skandinavisches Geschicklichkeitsspiel mit strategischen Elementen und ist mittlerweile auch im deutschsprachigen Raum sehr beliebt. Es symbolisiert eine Schlacht, in der zwei verfeindete Gruppen für ihren König kämpfen. Das Set besteht aus einem König (30 x 7 x 7 cm), 10 Kubbs (15 x 5 x 5 cm), 6 Wurfhölzern (30 x 3.5 x 3.5 cm), 4 Eckpflöcken, alles aus FSC-zertifiziertem Holz, inkl. Spielanleitung. Altersempfehlung ab 5 Jahren.

710.4.919 Fr. 49.—

► Indiacca® «Turnier»

Das Original. Actionreiches Rückschlagspiel für Schule und Freizeit. Ähnlich wie im Volleyball wird im offiziellen Bereich über ein Netz gespielt. Wettkampfmodell für ein schnelles Spiel. Mit kräftigen, roten Federn. Schlagkissen in Farbe gelb. Länge 24 cm, Gewicht 55 g.

710.3.972 Fr. 29.—

Ab 5 Stück -5 % / ab 10 Stück -10 %

► Ersatzfedern für Indiacca® «Turnier»

Vier Ersatzfedern in einer Kunststoffhalterung zum einfachen Auswechseln.

710.3.973 Fr. 10.—

Ab 5 Stück -5 % / ab 10 Stück -10 %



NEW

◀ Fröbelturm

Mit diesem Spiel wird nicht nur das Teamwork in der Gruppe (bis zu 16 Personen), sondern auch Geduld und Feinmotorik gefördert. Der Fröbelturm ist perfekt für den Innen- und Aussenbereich. Ziel des Spiels ist es, die 6 Hartholzklötze mit dem Metallbügel aufeinander zu platzieren, ohne dass der Turm umfällt. Auch wenn das Spiel auf den ersten Blick nicht kompliziert erscheint, erfordert es doch grosse Geduld und Teamfähigkeit, um den Fröbelturm aufzustellen. Lieferumfang: 6 Hartholzklötze, 1 Bügel mit Metallstab, 1 Teller mit 8 Bohrungen und 8 Seile à 4 m (diese eingefädelt ergeben 16 Schnüre à 2 m Länge), 1 Aufbewahrungstasche.

752.6.646

Set Fr. 115.—



► Pedalo® «Teamspiel-Box EINS»

Alleine schafft's keiner, nur mit Teamgeist lassen sich die vielfältigen Spiel- und Konzentrationsaufgaben lösen. Pipeline bauen, Walzen stapeln und transportieren, Bälle führen, Knoten bilden und lösen, Seilmuster flechten, uvm. Spiele für Kinder und Erwachsene. Die Teilnehmer lernen dabei auf eindrucksvolle Weise effektive Kommunikation, Kooperation, aktives Zuhören, Balance herstellen, Verantwortung übernehmen. Wahlweise können zwischen 4 und 16 Teilnehmer in die einzelnen Aufgabenstellungen einbezogen werden. Tolle Teamspielbox mit ausführlichen Spielanleitungen. Verpackt in einer stapelbaren Tragebox mit klappbarem Deckel. Masse: Länge 60 cm, Breite 40 cm, Höhe 27 cm, Gewicht 7,2 kg.

710.5.827 Box Fr. 245.—

◀ «Burner Motion» Kegel Fluo Foam

Diese fluo-farbenen Kegel sind aus weichem, aber robustem Schaumstoff. So schmerzen sie nie, wenn Sie einem um die Ohren oder an die Schienbeine fliegen. Sie sind einfach zu treffen und standfest. Höhe 40 cm, einzeln oder im Set.

Einzeln:

710.6.028 Farbe grün Stück Fr. 13.—

710.6.029 Farbe orange Stück Fr. 13.—

710.6.030 Farbe gelb Stück Fr. 13.—

Set à 10 Kegel:

710.6.077 Farbe grün Set Fr. 119.—

710.6.078 Farbe orange Set Fr. 119.—

710.6.079 Farbe gelb Set Fr. 119.—



◀ Indiacca® «Pro»

Actionreiches Rückschlagspiel für Schule und Freizeit. Ähnlich wie im Volleyball wird im offiziellen Bereich über ein Netz gespielt. Etwas günstigeres, alternatives Trainings- und Funmodell. Schlagkissen aus blauem Lederimitat, Truthahnfedern rot eingefärbt. Länge 24 cm, Durchmesser Schlagkissen 7.5 cm.

710.5.731 Stück Fr. 22.—

Ab 5 Stück -5 % / ab 10 Stück -10 %

Indiacca®-Turniernetz

Nach Vorschrift des Deutschen Turnerbundes. 6.50 x 1 m, Maschenweite 45 mm, Polypropylen 2.3 mm grün, Einfassung weiss. Kevlarseil 11.7 m.

710.3.022 Fr. 105.—

◀ Indiacca® «Play»

Actionreiches Spiel für Freizeit und Schulsport. Der leichte Ball eignet sich optimal für Kinder und Anfänger. Indiacca ist in unzähligen Varianten spielbar und kann überall gespielt werden. Er ist klein, handlich und passt in jede Tasche. Gewicht ca. 30 g.

710.5.374 Stück Fr. 16.—

Ab 5 Stück -5 % / ab 10 Stück -10 %



pedalo®



▲ Beachball-Set XL

Robustes und wetterfestes Beachball-Set, bestehend aus 2 Schlägern aus lackiertem Holz mit Kunststoffgriff, einem Spielball, verpackt in einer wiederverschliessbaren Netztasche mit Kordelzug. Farbe je nach Lagerbestand.

710.5.039 Set **Fr. 15.—**

Ab 2 Sets -5% / ab 4 Sets -10%



▲ Neopren Klettball Set

Das Klettball-Set mit 1 Klettball (Ø 6.25 cm), 2 Klettballhandfängern (Ø 17 cm) mit weiten-verstellbarer Handschlaufe eignet sich zum Trainieren der Augen-Hand-Koordination und der Reaktionsfähigkeit. Die Klettfläche ist fest mit dem Neopren versteppt. Verpackt in wiederverschliessbarer Netztasche mit Kordelzug.

710.5.358 Set **Fr. 18.—**

Ab 2 Sets -5% / ab 4 Sets -10%



▲ Goba-Schläger-Set

Bestehend aus zwei Goba-Holzschlägern, einem Tennisball, verpackt im Polybeutel. Einfaches und sicheres Einstellen der Handfixierung dank Klettverschluss. Schläger kann für rechts oder links verwendet werden. Produziert bei der HPV Rorschach.

710.4.365 Set **Fr. 40.—**



▲ Junior Racket-Set

Freizeitspiel für Jung und Alt. Kann überall gespielt werden und benötigt keine spezielle Sportanlage. Bestehend aus zwei Kunststoff-Schlägern 40 x 20 cm und einem Softball.

710.3.184 Ø 7 cm Set **Fr. 16.—**

Ab 2 Sets -5% / ab 4 Sets -10%

Erersatzball für Racket-Set

Unbeschichteter Schaumstoffball, gelb, 12 g.

150.2.080 Ø 7 cm Stück **Fr. 1.80**



▲ Sunflex Pickleball-Set

Das Spiel ist eine Mischung aus Tennis, Tischtennis und Badminton, kann aber auch ohne Netz gespielt werden. Es fördert das Zusammenspiel von Augen und Händen und fördert die Koordination. Die Löcher im Ball verlangsamen die Geschwindigkeit, ideal für Kinder und Senioren. Das Set besteht aus zwei hochwertigen Schlägern mit wasserabweisender Oberfläche und einem grünen Ball, Lieferung in einer Netz-Verpackung. Die Spielregeln liegen bei.

710.6.298 Set **Fr. 24.—**

Ab 2 Sets -5% / ab 4 Sets -10%



NEW

▲ Pickleball Schläger «Sunflex Favus»

Racket für ambitionierte Spieler. Weniger Luftwiderstand dank dem mit glasfaserüberzogenem Schlägerkopf, Griff mit angenehmen Anti-Rutsch-Material ausgestattet. In attraktivem Sunflex Design.

710.6.510 Stück **Fr. 39.—**

NEW

▲ Netz «Pickleball Pro»

Stabiles Nylonnetz mit pulverbeschichtetem Rahmen. Entspricht offiziellen Massen von Pickleball: Breite 670 cm und Höhe 86 cm.

710.6.473 Stück **Fr. 185.—**



▲ «Spikeball®» Set

Ob drinnen oder draussen, das Trendspiel Spikeball bereitet von Anfang an riesigen Spass. Es lässt sich kinderleicht erlernen und ist in Windeseile aufgebaut. Das Set besteht aus einem zerlegbaren, runden Spielrahmen (Ø 90 cm) mit Netz und abklappbaren Standfüssen. Im Lieferumfang sind drei weiche Spielbälle Ø 9.5 cm und eine praktische Transporttasche enthalten. Empfohlen ab 8 Jahren.

710.5.573 Set **Fr. 89.—**

Erersatzbälle Ø 9 cm

710.6.302 Set à 2 Stück **Fr. 18.—**



▲ «Spikeball®» Rookie Set

Im Vergleich zu den regulären Spikeball-Sets kommt das Spikeball Rookie mit einer grösseren Spielfläche (Ø 120 cm) und einem grösseren Spielball. Somit ist der Spielspass vom ersten Moment an auch für Kinder und BeginnerInnen garantiert. Im Lieferumfang dabei ist ein Spikeball-Rahmen mit Netz, ein weicher Rookie Jumbo-Ball Ø 16.5 cm und eine praktische Transporttasche. Gewicht 2.5 kg, empfohlen ab 8 Jahren.

710.6.301 Set **Fr. 89.—**



▲ Wurfscheiben «Sunflex Disc Gold»

Trendiges, dreiteiliges Wurfscheiben Golf Set bestehend aus Driver Disc für lange Distanzen, Mid-Range Disc für mittlere und kurze Distanzen, sowie die Putter Disc. Das einfach zu spielende Set ist sowohl für Beginnende als auch für geübte Spieler geeignet. Als Wettkampfsset zugelassen. Lieferung in Kartonverpackung.

710.5.156 Ø 21.5 cm Set **Fr. 32.—**

Ab 5 Sets -5% / ab 10 Sets -10%

▲ Swiss Ultimate Disc «Matterhorn by Day»

Swiss Special Edition! Diese Disc entspricht den festgelegten Eigenschaften vom Frisbeesport-Verband (WFDF) und ist für sämtliche nationalen und internationalen Meisterschaften zugelassen. Herstellung aus 100% BIO-Kunststoff. Mit jedem Verkauf wird der Swiss Ultimate Verband unterstützt. Empfohlen ab 11 Jahren. Gewicht 175 g.

710.6.183 Ø 27.5 cm Stück **Fr. 26.—**

Ab 5 Stück -5% / ab 10 Stück -10%

▲ «Sunflex Disc Golf» Target

Das «Wurfziel» des Spiels. Material aus Polyester, sofort spielbereit durch pop-up Funktion. Ø 50 cm, Höhe 60 cm. Lieferung in einer Tasche.

710.5.157 Stück **Fr. 25.—**

Ab 5 Stück -5% / ab 10 Stück -10%



◀ «Ogo Sport®» Set

2 Ogo Scheiben Ø 29 cm im neuen Design mit Schaumrahmen und elastischer Netzbespannung (nutzbar für das Ogo-Spiel oder als Wurfscheibe), 1 Ogo-Wuschelball Ø 6.5 cm, verpackt im Karton, inkl. Anleitung. Der Ogo-Ball rollt nicht weg, wenn er auf den Boden fällt.

710.4.275 Set **Fr. 28.—**

«Ogo Ball®»

Set à 2 Wuschel-Bälle Ø 6.5 cm.

710.4.276 Set **Fr. 8.—**



▲ Organic Star Ultimate Frisbee

Die Ultimate Frisbeescheibe schlechthin! Sie glänzt durch ihre Flugeigenschaften und ist bei Profispielern genauso beliebt, wie bei Freizeitspielern. Aus 100% nachwachsenden Rohstoffen. Gewicht 175 g. Farbe je nach Lagerbestand.

752.6.730 Ø 27.5 cm Stück **Fr. 19.—**

Ab 5 Stk. -5%, ab 10 Stk. -10%



◀ «Aerobie Squidgie Disc»

Extrem weiche und flexible Wurfscheibe mit besten Flugeigenschaften vom Marktführer «Aerobie». Aerodynamisches Design, schwimmt im Wasser. Aus weichem Kunststoff, leicht zu fangen und zu werfen. Ideal für Kinder ab 5 Jahren. Farbe je nach Lagerbestand.

710.5.470 Ø 20 cm Stück **Fr. 15.—**

Ab 5 Stück -5% / ab 10 Stück -10%

▶ «Aerobie Flying Ring Sprint»

Wurfing mit patentiertem Spoiler und beeindruckender Flugperformance. Dank weichem Kunstgummi-Material sicheres und verletzungsfreies Fangen. Empfohlen für Kinder ab 7 Jahren. Farbe je nach Lagerbestand.

710.3.503 Ø 25 cm Stück **Fr. 15.—**

Ab 5 Stück -5% / ab 10 Stück -10%



▲ «Frisbee Freestyle»

Wettkampfscheibe aus robustem Kunststoff mit speziell verlangsamt Flugeigenschaften und daher sehr geeignet für verschiedene Spielarten in der Schule und Freizeit. Gewicht 160 g. Empfohlen ab 9 Jahren. Farbe je nach Lagerbestand.

710.5.822 Ø 26 cm Stück **Fr. 24.—**

Ab 5 Stück -5% / ab 10 Stück -10%



◀ «Aerobie Superdisc»

Die beste Wurfscheibe von Aerobie für lange, präzise Flüge. Patentierte Spoiler-Form aus sehr weichem und widerstandsfähigem Material, perfekte Aerodynamik. Auch komfortabel zum Fangen, schwimmt auf dem Wasser. Gewicht 125 g. Farbe je nach Lagerbestand.

710.3.504 Ø 25 cm Stück **Fr. 20.—**

Ab 5 Stück -5% / ab 10 Stück -10%

► Mikado Maxi

41 Maxi Mikado-Stäbe mit Länge 50 cm, ø 6 mm. Für In- und Outdoor. Empfohlen ab 5 Jahren. Lieferung in Kunststofftui.

710.5.862

Set **Fr. 12.—**



▲ Gong-Tambourin

Spannschrauben mit nachspannbarer Bespannung aus Echtleder-Fell. Mit kleinem Schläger.

710.5.147 ø 25 cm

Stück **Fr. 32.—**

Schläger zu Gong-Tambourin

543.1.002

Stück **Fr. 10.—**



◀ Bumerang «Sunflex Cassini»

Der Bumerang aus Jersyrene Lite ist griffig und stabil, kann dadurch leicht gefangen werden. Gewicht 50 g. Farbe je nach Lagerbestand.

710.5.353 ø 25 cm

Stück **Fr. 12.—**

Ab 5 Stück -5 % / ab 10 Stück -10 %



▲ Wurfscheibe

Widerstandsfähige Wurfscheibe. Farbe je nach Lagerbestand.

710.4.876 ø 27 cm

Stück **Fr. 9.—**

Ab 5 Stück -5 % / ab 10 Stück -10 %



▲ Wurfscheibe Neopren

Weiche, wasserfeste Wurfscheibe mit guten Flugeigenschaften. Ideal auch zum Spielen im Wasser.

710.5.345 ø 30 cm

Stück **Fr. 12.—**

Ab 5 Stück -5 % / ab 10 Stück -10 %



▲ Wurfscheibe «Frisbee soft»

Frisbee aus weichem Schaumstoff. Farbe je nach Lagerbestand.

710.3.311 ø 21 cm

Stück **Fr. 7.—**

Ab 5 Stück -5 % / ab 10 Stück -10 %



▲ Wurfscheibe «Volley® Soft Saucer»

Die ideale Wurfscheibe für Kinder und weniger Geübte. Durch den weichen Schaumstoff besteht keinerlei Verletzungsgefahr. Für Kinder ab 3 Jahren geeignet. Farbe je nach Lagerbestand.

710.5.474 ø 25 cm

Stück **Fr. 6.—**

«Volley® ELE Soft Saucer»

710.6.214 ø 25 cm

Stück **Fr. 12.—**

Ab 5 Stück -5 % / ab 10 Stück -10 %



▲ Moosgummi-Ring

Vollschaumstoff, robust, elastisch. Gewicht 220 g. Farbe je nach Lagerbestand.

710.2.834 ø 17 cm

Stück **Fr. 5.—**

Ab 5 Stück -5 % / ab 10 Stück -10 %



▲ Wurftring

Aufblasbar mit Ventil. Gewicht 180 g, Farbe je nach Lagerbestand.

710.2.835 ø 18 cm

Stück **Fr. 5.—**

Ab 5 Stück -5 % / ab 10 Stück -10 %

NEW

► «Sunflex Bouncing Piper»

Der Bouncing Piper ist eine Wurfrakete aus weichem Schaumstoff, welche aufgrund ihrer aerodynamischen und sprunghaften Art viel Spass für Gross und Klein bietet. Mit Hilfe von Schlägern kann man sie im Freien auf eine Entfernung von bis zu 60 Metern werfen. Dabei erzeugt der Piper ein pfeifendes Geräusch. Länge 25 cm.

710.6.477

Stück **Fr. 18.—**

Ab 5 Stück -5 % / ab 10 Stück -10 %



► «Sunflex Catchit Action Pro»

Der Catchit geht ab wie eine Rakete! Durch seine Aerodynamik fliegt dieses Geschoss extrem weit, die flexiblen Schweife stabilisieren seine Flugbahn. In spielerischer Form werden hier Wurftechnik und Koordination geschult. Material aus Neopren, dadurch keinerlei Verletzungsgefahr für Werfende und Fangende. Perfekt für Kinder geeignet, die mit wenig Kraftaufwand superweit werfen wollen! Auch im Wasser einsetzbar.

710.6.448

Stück **Fr. 18.—**

Ab 5 Stück -5 % / ab 10 Stück -10 %



► Nerf Vortex Aero Howler «Sport»

Der beliebte Wurfspass aus Spezialschaum. Dieses aerodynamische Wurf-Gerät erreicht super Weiten und trifft genau sein Ziel. Die Steuerungsfeder sorgt dafür, dass die Richtung gehalten wird. Inkl. 3 Pfeifdüsen zur akustischen Erkennung. Wurfweite bis 100 m. Länge ca. 32 cm. Empfohlen ab 5 Jahren. Farbe je nach Lagerbestand.

710.4.674

Stück **Fr. 24.—**

Ab 5 Stück -5 % / ab 10 Stück -10 %



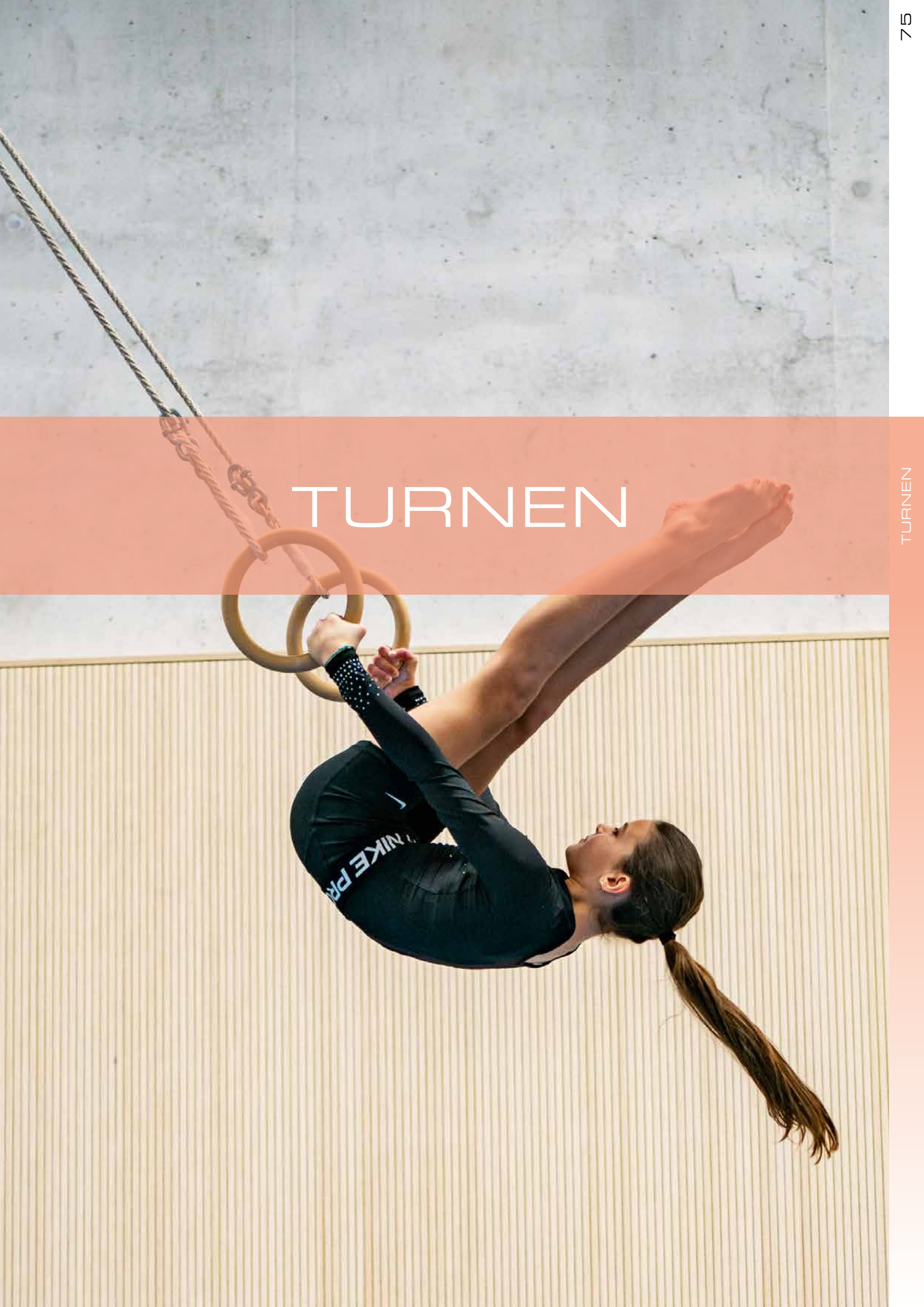

TURNEN



Foto Matthieu Metivet

brick Parkour

Das neuartige, mobile Parkourequipment ermöglicht das In- und Outdoortraining in vorgefertigten Sets oder Einzelmodulen. Hochstehende, sehr robuste Materialien Made in EU, hauptsächlich aus Metall und Holz, machen die Brick Produkte zu einem verlässlichen Freestylepartner.

Gerne beraten wir Sie über die verschiedenen Einsatzmöglichkeiten!

Erfahren Sie mehr über Brick hier



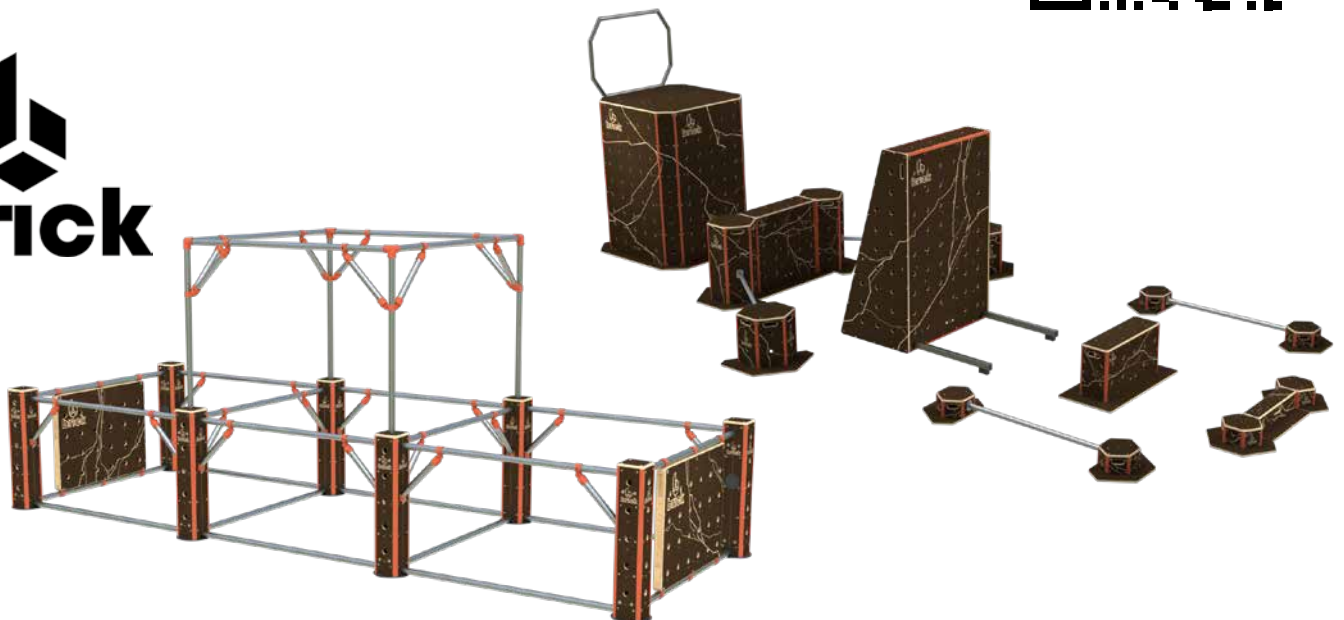

SPIETH



▼ RinoSet Programm

Das RinoSet besticht durch seine Vielseitigkeit und Flexibilität! Kann als Bank, Landungsmatte, Laufbahn, Bande, Tunnel, Sprungkasten usw. verwendet werden - ideal auch für Parcours- oder Hindernisspiele! Das Set besteht aus 4 Teilen à 300 x 50 x 30 cm, welche per stabilem Klettverschluss zusammengefügt werden können. Es ist leicht zu transportieren und kann für die Lagerung gestapelt werden. Das Material ist Phthalatfrei. Nur im Set erhältlich.

710.5.100 Set à 4 Stück **Fr. 1748.—**



▲ Trapezkasten «SPIETH Soft»

Unterstützt den Lernprozess zum Überspringen von Hindernissen. Ideal für Parkour Training. Bestehend aus vier Schaumelementen, die Module sind über Klettband miteinander verbunden. Aus Dual-Density-Schaum, bei dem ein härterer Bereich an der Oberseite für Stabilität sorgt. PVC-Bezug mit Anti-Rutsch Material, inklusive Tragegriffe. Mögliche Höhen: 30, 60, 90 und 120 cm. Masse der Module (L x B x H):

A: 120 x 52.5/40 x 30 cm. B: 120 x 65/52.5 x 30 cm.
C: 120 x 77.5/65 x 30 cm. D: 120 x 90/77.5 x 30 cm.

Gewicht ca. 43 kg.

710.6.174 Stück **Fr. 1225.—**



Die Elemente können als komfortable Sitz- oder Langbank verwendet werden.

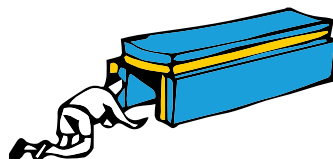

Die Elemente können wie Bauklötze verwendet werden, um z. B. einen Tunnel zu konstruieren.



Die Elemente können im Handumdrehen zu einer mobilen Tribüne aufgebaut werden.



Bande für diverse Sportarten wie zum Beispiel Futsal oder Unihockey.



Jetzt «Air-Pit Small» testen!
Melden Sie sich bei uns:
info@alder-eisenhut.swiss

Das mobile, mit Luft gefüllte Sprungkissen

- Hergestellt vom Marktführer mit jahrelanger Erfahrung. Geeignet für den Freestylebereich, Trampolin- und NEU auch Kunstturnhallen
- mobile und flexible Lösung für viele Sportarten in Schule oder Verein
- Innert Minuten auf- und abgebaut, sehr platzsparend zu lagern
- Softes und sehr angenehmes Landegefühl
- In- und Outdoor, TÜV-geprüft

▲ «BAGJUMP® Air-Pit»

Mobiles, mit Luft gefülltes Sprungkissen. Gewicht ca. 50-60 kg. Standardfarbe blau, weitere Farben auf Anfrage. Lieferung inkl. Gebläse und Carry-Bag. Höhe 1 m.

710.6.000	Small	4.3 x 2.2 x 1 m	Fr. 4690.—
710.5.839	Medium	5 x 3 x 1 m	Fr. 6790.—
710.5.840	Large	6 x 4 x 1 m	Fr. 8750.—



► Sprungkasten-Element «Parcours Pro»

Innovative Ergänzung zum a+e-Parcours-Set. Das Element wird auf der gewünschten Höhe des Sprungkastens «Spiel» eingefügt und schon geht der Spass los! Dank den Aussparungen können Reckstangen mit Standardlänge 230 cm, Schwebebalken, Barrenholm oder Holzleitern eingehängt werden. Aus robustem Sperrholz gefertigt, Platten und Aussparungen in gewohnt hoher a+e-Qualität. Farbe gelb, im gleichen Farbton wie der Deckel. Höhe 22 cm.

720.4.824

Stück **Fr. 499.—**



▼ Schwebebalken für «Parcours Pro»

Zum Einhängen an Vorder- oder Rückseite. Aus heimischem Fichtenholz. Gesamtlänge 234 cm, Breite 6 cm und Höhe 8 cm. Maximale Belastung 100 kg.

720.4.825

Stück **Fr. 199.—**



▲ Barrenholm für «Parcours Pro»

Wiederverwerteter Barrenholm frisch bearbeitet und mit passendem Winkel ergänzt. Passt perfekt auf beide Seiten des Sprungkasten-Element «Parcours Pro». Länge 234 cm. Maximale Belastung 95 kg.

720.4.830

Stück **Fr. 169.—**



Sprungkasten Spiel mit speziellen Löchern zum Einhängen von Leitern oder Sprossen (siehe Seite 80).



▲ Parcours-Set «Pro» für Sprungkasten «Spiel»

Bestehend aus 2 Sprungkasten-Elementen «Parcours Pro», 1 Schwebebalken und 1 Barrenholm. Bestehend aus a+e Parallelreckstangen mit Standardlänge 230 cm aus Hallenausstattung verwendbar. Beliebig erweiterbar mit Holzleitern, Langbänken usw.

720.4.448

Set **Fr. 1229.—**



▲ Kletterleiter «Multi»

Mit 9 Sprossen. Wird an der Sprossenwand, am Barren oder am Sprungkasten eingehängt. Zum Balancieren, Stützen, Hangeln usw. Länge 270cm, Breite 46 cm. Tragkraft max. 100 kg.

720.3.923 Stück **Fr. 369.—**



▲ Sprungkasten-Parcours-Set

Bestehend aus 2 Sprungkästen 150 x 110 x 50 cm, 1 Leiter breit 163 x 87 cm, 1 Leiter schmal 163 x 45 cm und 4 ovalen Sprossen 152 cm. Tragkraft max. 80 kg.

720.3.203 Set **Fr. 3550.—**

Sie sparen im Set Fr. 544.—



Nachrüstset für normale Sprungkästen

Zum Umbauen von zwei normalen Sprungkästen in ein Parcours-Set. Bestehend aus 2 Sprungkastendeckeln «Spiel», 1 Leiter breit 163 x 87 cm, 1 Leiter schmal 163 x 45 cm und 4 ovalen Sprossen 152 cm. Tragkraft max. 80 kg.

720.3.210 Set **Fr. 1450.—**



▲ Holzleiter schmal

Mit 5 Sprossen. Länge 163 cm, Breite 45 cm. Mit speziellem Haken zum Einhängen am a+e Sprungkasten «Spiel» oder weiteren Geräten.

720.3.206 Fr. **379.—**



▲ Holzleiter breit

Mit 5 Sprossen. Länge 163 cm, Breite 87 cm. Mit speziellem Haken zum Einhängen am a+e Sprungkasten «Spiel» oder weiteren Geräten.

720.3.207 Fr. **399.—**



▲ Parcours-Set für Sprungkasten «Spiel»

Bestehend aus 4 ovalen Sprossen 152 cm, 1 Leiter breit 163 x 87 cm und 1 Leiter schmal 163 x 45 cm. Passend zu Sprungkasten Spiel Art. Nr. 720.3.204. Tragkraft max. 80 kg.

720.8.044 Set **Fr. 899.—**



► **Sprungkastendeckel «Spiel»**

Aus robustem Sperrholz, mit gelber Polsterung und je 4 Löcher auf beiden Seiten zum Einhängen von Leitern oder Sprossen.

720.3.208 Stück **Fr. 390.—**



NEW

▲ **Bartisch-Deckelelement**

Ideal für Anlässe, Apéros oder Wettkämpfe. Bartisch rund in Farbe gelb (Durchmesser ca. 90 cm), Sprungkastenelement in A+E blau. Passt auf den Sprungkasten klein.

720.8.083 Stück **Fr. 360.—**



▼ **Sprungkasten «Spiel»**

Der Klassiker! Nach SN EN 916. Sprungkasten mit vergrößertem Einsatzbereich durch spezielle Löcher auf der Längsseite zum Einhängen von Leiter und Sprossen des Parcours-Sets, Artikel 720.8.044. Stirnseitig mit Öffnungen zum Einhängen der Langbank. Mit soliden Eckverbindungen aus Aluminium. Mit eingebauter, ausschaltbarer Rollvorrichtung. Deckel gepolstert, mit abwaschbarem PVC-Überzug. Länge 150 cm, Breite 50 cm.

Montiert geliefert und sofort einsatzbereit.

720.3.204 5-teilig, Höhe 110 cm **Fr. 1565.—**



Unser Sprungkasten «Spiel» wurde den Bedürfnissen weiter angepasst und auf der Längsseite mit je vier Spezial-Löchern für das Einhängen von Parcours-Artikeln versehen. Mit der perfekt passenden Leiter und den Sprossen wird aus einem Sprungkasten damit ein Parcours-Set! Die entsprechenden Seitenteile wurden verstärkt und sind aus starkem Sperrholz.

Kontrastreiche Deckelpolsterung für sichere Sprungorientierung.

Eckverbindung aus Aluminium für lange Lebensdauer.



Komplett eingebaute Rollvorrichtung.

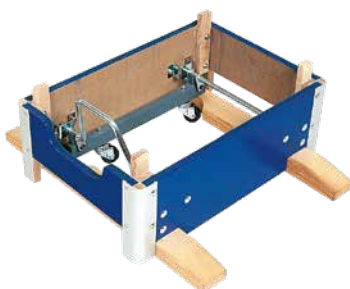

◀ **Sprungkasten klein**

Nach SN EN 916. Aus Sperrholz und tropenholzfreiem MDF, mit soliden Eckverbindungen aus Aluminium. Stirnseitig mit Schlitten zum Einhängen der Langbank. Mit eingebauter, ausschaltbarer Rollvorrichtung. Deckel gepolstert, mit PVC-Überzug. Breite 50 cm, Länge 70 cm. **Montiert geliefert und sofort einsatzbereit.**

066.0.002 3-teilig, Höhe 66 cm **Fr. 945.—**

066.0.001 4-teilig, Höhe 90 cm **Fr. 1105.—**

066.0.000 5-teilig, Höhe 110 cm **Fr. 1315.—**



► Transportwagen

Für 4 Reuther-Sprungbretter oder 4 Minitrampolin. Mit Einlegeboden zum leichten Einschleppen der Geräte. **Montiert geliefert und sofort einsatzbereit.**

720.3.672 Fr. 520.—



▲ Sprungbrett «Eurotramp Booster Board»

Für das moderne Training von Sprüngen in Schule und Verein. Höhenverstellbar von 26.5 bis 32 cm. Gerätemasse: Länge 135 cm, Breite 100 cm, Gewicht 33 kg.

710.4.393 Fr. 1345.—

Booster Board Sprungtuch

Passendes Sprungtuch mit integrierter Neopren-Federabdeckung. 93 x 57 cm.

710.6.163 Stück Fr. 250.—



► Sprungbrett «SPIETH Moskau»

F.I.G.-zertifiziert, ORIGINAL REUTHER. Wettkampf-Sprungbrett. Mit «Whisper Spring System» (WSS), verbesserte Dynamikeigenschaften im unteren Einsprungbereich. Pyramidenförmige, gehärtete Stahlfedern in goldener/silberner Farbe sind punktgenau ausgerichtet. Die Oberfläche aus Karbonfiber-Sandwichbauweise ist mit einem 20 mm Spezialschaum und einem strapazierfähigen Nadelvlies abgedeckt.

710.4.594 5 silberne Federn, weiche Version Fr. 1190.—

710.4.595 8 goldene Federn, harte Version Fr. 1250.—



SPIETH



▲ Reuther-Sprungbrett «SPIETH Standard»

Gepolstert, unten mit Gleitschutz, Grösse 120 x 60 cm. Bis 80 kg Körpergewicht geeignet.

072.0.001 Fr. 560.—

▲ Reuther-Sprungbrett «SPIETH Junior»

Gepolstertes doppel-elastisches und mit Teppich überzogenes Sprungbrett mit extra hoher Federkraft. Grösse 100 x 55 cm, für Körpergewicht bis max. 40 kg.

072.0.003 Fr. 660.—

▲ Reuther-Sprungbrett Hochleistung «SPIETH Budapest»

Gepolstertes doppel-elastisches Sprungbrett mit extra hoher Federkraft. Grösse 120 x 60 cm. Bis 95 kg Körpergewicht geeignet.

072.0.002 Fr. 785.—



Gepolsterter Sterngriff für die Höhenverstellung der Beine.



▲ Sprungbock

Mit Stahlrohrbeinen, Hufe mit eingebauten Transportrollen, Körper gepolstert mit Kunstlederüberzug (Material phthalatfrei). Höhenverstellbar von 95 - 130 cm. Länge 70 cm, Breite 36 cm. **Montiert geliefert und sofort einsatzbereit.**

065.0.001 Fr. 1360.—



◀ **Schulbarren**

Mit Klemmhebelverschluss und selbsteinrastender Sicherheitsklinke für die Höhenverstellung von **105 – 175 cm**. Holmen aus 45-fach verleimtem Schichtholz, Länge 300 cm, Holmengasse von **31 – 55 cm** verstellbar, Untergestell mit eingebauter Rollvorrichtung und 8 Lenkrollen.

Montiert geliefert und sofort einsatzbereit.

Mit Barrenholmen **ohne** Drahtseileinlage

053.0.000 **Fr. 3340.—**

Mit Barrenholmen **mit** Drahtseileinlage

720.1.671 **Fr. 3590.—**



▶ **Schul- und Vereinsbarren**

Mit Klemmhebelverschluss, mit selbsteinrastender Sicherheitsklinke für die Höhenverstellung von **105 – 175 cm**. Holmen aus 45-fach verleimtem Schichtholz, Länge 300 cm, Holmengasse von **36 – 59 cm** verstellbar, verstärktes Untergestell mit eingebauter Rollvorrichtung und 8 Lenkrollen. **Montiert geliefert und sofort einsatzbereit.**

Mit Barrenholmen **ohne** Drahtseileinlage

053.0.001 **Fr. 3650.—**

Mit Barrenholmen **mit** Drahtseileinlage

720.1.654 **Fr. 3900.—**



Patentierter Sicherheits-Klemmhebelverschluss mit selbsteinrastender Sicherheitsklinke.



Die eingebaute Rollvorrichtung wird nur mit **einem** Hebel bedient.



◀ **Barren-Einlegematte**

Sicherheitsmatte mit Schwellenpolster und Aussenmatten zum Einklappen. Länge 200 cm, Breite ausgeklappt 108 cm, Dicke Mittelteil 7 cm, Aussenmatten 16 cm, mit Klettband zum Festmachen an der Alder+Eisenhut-Niedersprungmatte (16 cm). Aussenmaterial Turnmattenstoff, phthalatfrei. Kern aus Leichtschaum. Gewicht ca. 14 kg. Passt auf jeden Alder+Eisenhut-Schul- und Vereinsbarren (Artikel 053.0.001 und 720.1.654).

710.4.925 **Fr. 498.—**

Ersatzteile

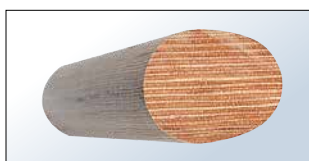

◀ **Barrenholm aus Schichtholz**
45-fach verleimt, Länge 300 cm.
Ohne Drahtseileinlage, mit
montierten Beschlägen

053.1.002 **Fr. 345.—**

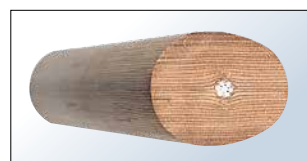

◀ **Barrenholm aus Schichtholz**
45-fach verleimt, Länge 300 cm.
Mit Drahtseileinlage, mit
montierten Beschlägen

720.1.665 **Fr. 490.—**



► **Wettkampfbarren**

Masse nach F.I.G.-Norm. Mit Klemmhebelverschluss und selbsteinrastender Sicherheitsklinke für die Höhenverstellung von **140 – 200 cm**. Holmen aus 45-fach verleimtem Schichtholz mit Drahtseileinlage zur Vermeidung von Totalbruch. Länge 350 cm, Holmengasse von **42 - 58 cm** verstellbar. Ohne Rollvorrichtung. **Montiert geliefert und sofort einsatzbereit.**

052.0.000 Fr. **4690.—**

Weitere Wettkampfbarren finden Sie auf Seite 91.

Alle a+e-Barren sind nicht für Stufenbarrenübungen geeignet.



Alle a+e Barren haben abgerundete Holzschwellen zur Unfallverhütung.

Ersatzteile / Zubehör

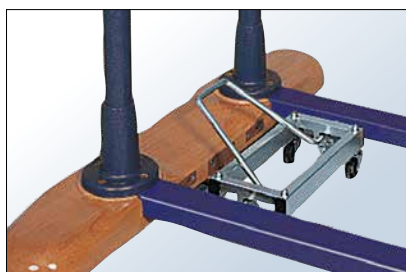

▲ **Rollvorrichtung**

Für Wettkampfbarren Art. Nr. 052.0.000. Für den Transport sind 2 Stück notwendig.

052.1.005 Stück Fr. **279.—**

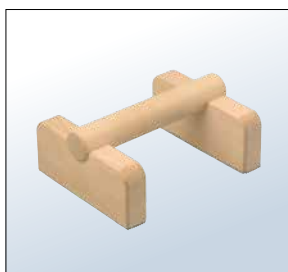

▲ **Handstandklötze**

Aus Holz.

580.1.041 Stück Fr. **43.—**

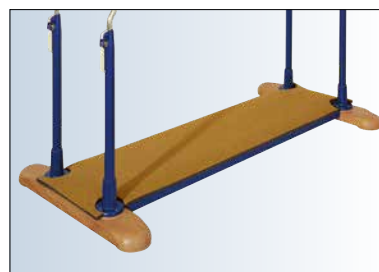

▲ **Einlegematte**

Für Wettkampfbarren Art. Nr. 052.0.000. Farbe je nach Lagerbestand.

083.0.001 Fr. **598.—**



▲ **Barrenholm**

Für Wettkampfbarren aus Schichtholz, 45-fach verleimt, Länge 350 cm, mit Drahtseileinlage. **Mit montierten Beschlägen.**

052.1.004 Fr. **530.—**

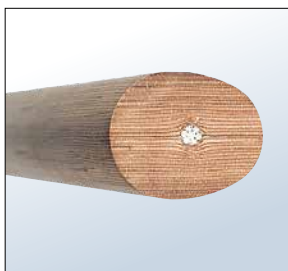



Geringes Gewicht garantiert auch für SchülerInnen ein leichtes Handling.



▲ Langbank

Blatt aus Fichte massiv, mit seitlichen Hartholzkanten (Esche) und Halteleiste zum Einhängen an anderen Geräten. 10 cm breite Schwabekante aus Hartholz Esche. Metallfüsse mit Gummischonern. Stapelbar. Höhe 38 cm.

077.0.007	Länge 2 m, 17 kg	Fr. 525.—
077.0.004	Länge 3 m, 27 kg	Fr. 580.—
077.0.000	Länge 4 m, 34 kg	Fr. 635.—
077.0.001	Länge 4 m mit Fallhaken	Fr. 735.—



Gummischerer

Ersatzteil für a+e Langbankfüsse aus Metall.

077.1.004 Stück **Fr. 9.50**

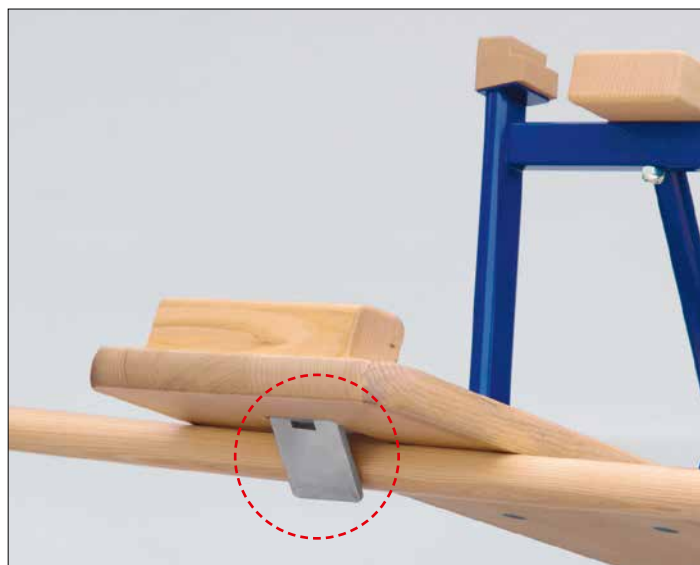

Im Blatt bündig eingelassener **Fallhaken**, um das Einhängen an anderen Geräten auch mit der Schwabekante nach oben zu ermöglichen (Art. Nr. 077.0.001).



▲ Transportwagen

Für a+e-Langbänke. Aus Holz. Mit 4 Schwenkrollen. Für den Transport der Langbänke sind 2 Transportwägen notwendig.

500.1.000 Stück **Fr. 98.—**



Minitramp «Open End»

Mit Stahlrahmen 120 x 120 cm, galvanisch verzinkt, 32 Stahlfedern. Sprungtuch 60 x 70 cm aus Nylonbändern für grössere Sprungleistung. Inkl. Rahmenpolster-Ganzabdeckung. Bei den Modellen Premium und Standard sind die Füsse durch Verstrebungen verstärkt. Gewicht 38,5 kg.

▲ **075.0.010 Premium** 6 mm-Nylonbänder **Fr. 1349.—**

▲ **075.0.001 Standard** 13 mm-Nylonbänder **Fr. 1279.—**

▼ **710.2.402 School** 13 mm-Nylonbänder **Fr. 1079.—**



▲ Transportwagen

Für hängenden Transport von bis zu 6 Minitramps «Eurotramp» oder «Open End». **Montiert geliefert und sofort einsatzbereit.**

720.3.641 Fr. 520.—



Das Booster Board finden Sie auf Seite 81.



◀ Minitramp «Eurotramp»

Absprungtrampolin. Neigung und Höhe verstellbar. Zusammenklappbar. Rahmen 112 x 112 cm verzinkt, inkl. Rahmenpolster-Ganzabdeckung. Sprungtuch 60 x 60 cm. Gewicht ca. 29 kg.

① Minitramp «Bandes»

Sprungtuch aus **13 mm** breiten Nylonbändern mit **Gummikabeln**.

075.0.004 Fr. 835.—

② Minitramp «Ressorts»

Sprungtuch aus **13 mm** breiten Nylonbändern, mit **28 Stahlfedern**.

075.0.005 Fr. 880.—

③ Minitramp «Premium»

Dank seinem speziellen Sprungtuch aus **6 mm** breiten Nylonbändern hat man eine deutlich erhöhte Sprungleistung. **Mit 28 Stahlfedern**.

710.4.059 Fr. 1045.—

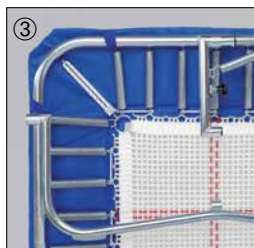
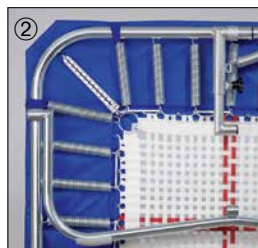
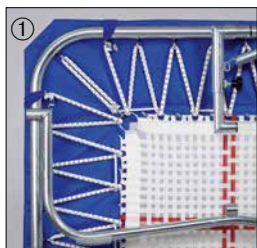

Weitere Transportwagen für Minitrampoline finden Sie auf der Seite 81.



EUROTRAMP®

Trampolin «Master Super Spezial» ①

Preisgünstiges Trampolin für das Training im Verein und in der Schule. Rahmen **457 x 275 x 99 cm**, aus ovalem Spezial-Stahlrohr, galvanisch verzinkt, zusammenklappbar, 110 Stahlfedern, Sprungtuch aus 13 mm Nylonbändern **366 x 183 cm**, faltbare Rahmenpolster-Ganzabdeckung 32 mm. Gewicht 190 kg.

076.0.006	mit Rollständer	Fr. 6400.—
710.5.403	mit Heberollständer	Fr. 6640.—
710.5.404	mit Heberollständer «Safe & Comfort»	Fr. 7020.—

Trampolin «Grand Master Super Spezial» ②

Preisgünstiges Trampolin für das Training im Verein und in der Schule. Rahmen **520 x 305 x 108 cm**, aus ovalem Spezial-Stahlrohr, galvanisch verzinkt, zusammenklappbar, 118 Stahlfedern, Sprungtuch aus 13 mm Nylonbändern, **426 x 213 cm**, faltbare Rahmenpolster-Ganzabdeckung 32 mm. Gewicht 220 kg.

076.0.002	mit Rollständer	Fr. 7500.—
710.5.405	mit Heberollständer	Fr. 7650.—
710.4.147	mit Heberollständer «Safe & Comfort»	Fr. 8050.—

NEW

► Trampolin-Schiebematte «Eurotramp»

Speziell auf Eurotramp-Trampoline abgestimmtes Design mit hervorragenden Dämpfungseigenschaften. Mit abgerundeten Kanten, um beim Schieben oder Werfen nicht anzuecken oder hängen zu bleiben. Griffmaterial und Stoff sind angenehm auf der Haut. Nach neuer FIG-Norm. Gewicht 8 kg.

710.6.470	164 x 113 x 14 cm	Stück Fr. 799.—
------------------	-------------------	------------------------

Rahmengestelle und Auflagematten

Zusatz-Rahmengestelle «Universal», für alle Eurotramp-Wettkampframpoline. An internationalen Wettkämpfen vorgeschrieben!



Zusatz-Rahmengestell

Aus Flachovalrohr 185 x 265 cm, galvanisch verzinkt. Gewicht 45 kg/Stück.

710.2.531	Paar Fr. 2170.—
------------------	------------------------



Auflagematten mit abnehmbarem Keil

Matte 300 x 200 x 20 cm, Keil 300 x 40 x 20 cm. Gewicht 42.5 kg/Stück.

710.2.532	Paar Fr. 3550.—
------------------	------------------------

▲ Trampolin «Ultimate 4 x 4» ②

Offizielles Wettkampframpolin der Olympischen Spiele 2016 und 2021. Rahmen **520 x 305 x 115 cm**, aus High-Tech-Stahl, zusammenklappbar, 110 «Ultimate»-Stahlfedern und 8 Eckfedern für optimale Dynamik und Langlebigkeit. Mit patentiertem «Easy-Lock-System» für den einfacheren Aufbau des Trampolins durch nur eine Person. Sprungtuch aus 4 x 4 mm breiten Nylonbändern, **Grösse 426 x 213 cm**. Gewicht 260 kg. F.I.G.-zertifiziert.

Mit faltbarem Rahmenpolster 32 mm:

710.4.633	mit Rollständer	Fr. 9520.—
710.5.409	mit Heberollständer	Fr. 9620.—
710.4.634	mit Heberollständer «Safe & Comfort»	Fr. 9950.—

Transporthöhen:

- ① mit Rollständer 198 cm, mit Heberollständer 180 cm.
- ② mit Rollständer 220 cm, mit Heberollständer 197 cm.



▲ Trampolin-Schiebematte «SPIETH Secura»

Schiebematte für Trampolin und Spannstufenbarren. Ein Muss beim Training, Pflicht bei Wettkämpfen. PVC-Hülle mit Oberseite aus hautfreundlichem, elastischem Segeltuch. Mit 4 Griffen. Gewicht 9 kg. Nach F.I.G.-Norm.

710.2.296	125 x 175 x 14 cm	Fr. 680.—
------------------	-------------------	------------------



Indoor-Trampolin für Schule / Vereine



EUROTRAMP®

▲ Trampolin «Grand Master School» ②

Speziell für den Schulsport und Vereine. **Rahmen 520 x 305 x 108 cm**, aus ovalem Spezial-Stahlrohr, verzinkt, zusammenklappbar, 118 Stahlfedern.

Sprungtuch aus synthetischem, reissfestem Polyestergerewebe, **426 x 213 cm**. Faltbare Rahmenpolster-Ganzabdeckung 32 mm. Gewicht 220 kg.

710.5.400	mit Rollständer	Fr. 6820.—
710.5.401	mit Heberollständer	Fr. 7100.—
710.5.402	mit Heberollständer «Safe & Comfort»	Fr. 7430.—

Trampolin «Master School» ①

Speziell für den Schulsport und den Hobbybereich. **Rahmen 457 x 275 x 99 cm**, aus ovalem Spezial-Stahlrohr, verzinkt, zusammenklappbar, 100 Stahlfedern. Sprungtuch aus synthetischem, reissfestem Polyestergerewebe, **366 x 183 cm**. Faltbare Rahmenpolster-Ganzabdeckung 32 mm. Gewicht 190 kg.

076.0.007	mit Rollständer	Fr. 5650.—
710.5.399	mit Heberollständer	Fr. 5950.—
710.4.146	mit Heberollständer «Safe & Comfort»	Fr. 6300.—



▲ Rollständer

Für den Transport eines Trampolins werden 2 Stück benötigt.

Für Trampolin-Modelle «Master»:

710.5.449	Rollständer	Fr. 275.—
710.5.451	Heberollständer	Fr. 500.—
710.5.452	Heberollständer Safe & Comfort	Fr. 725.—

Für Trampolin-Modelle «Grand Master»:

710.5.450	Rollständer	Fr. 305.—
076.1.009	Heberollständer	Fr. 420.—
710.4.277	Heberollständer Safe & Comfort	Fr. 645.—

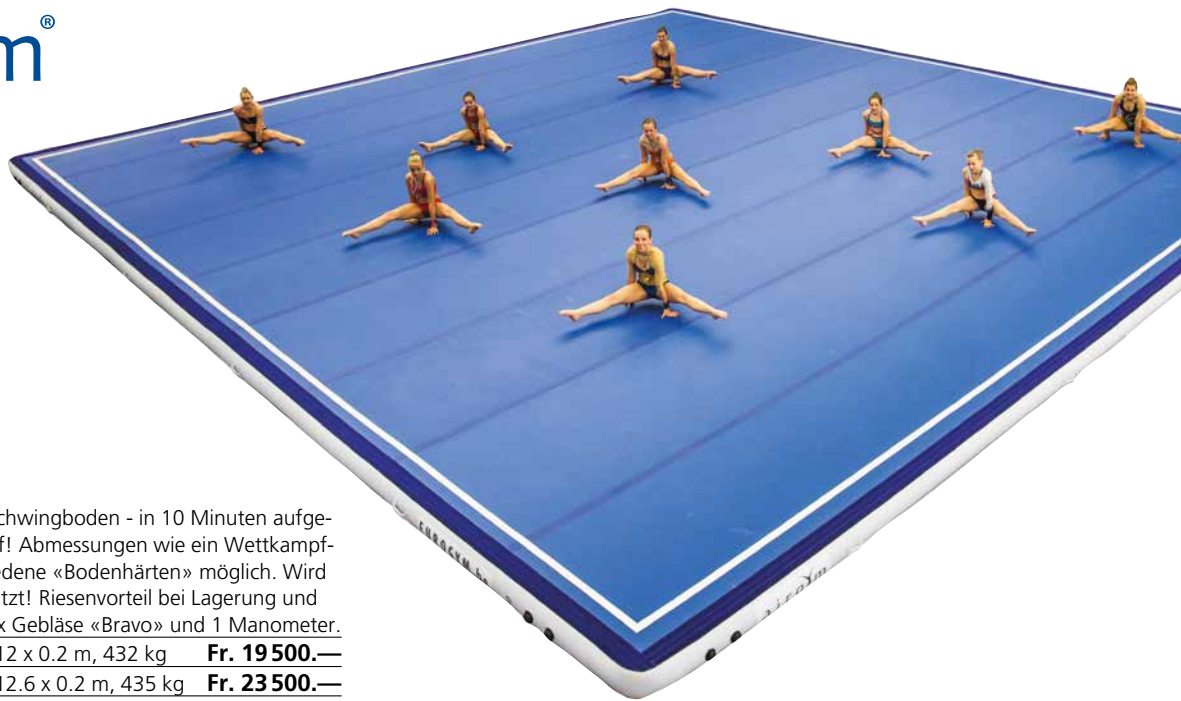

► Big Air Floor

Der erste aufblasbare Gymnastik-Schwingboden - in 10 Minuten aufgebaut und bereit für den Wettkampf! Abmessungen wie ein Wettkampfboden - durch Luftreglung verschiedene «Bodenhärten» möglich. Wird in vielen Ländern bereits rege genutzt! Riesenvorteil bei Lagerung und Aufbau. Im Lieferumfang dabei: 2 x Gebläse «Bravo» und 1 Manometer.

710.5.630 Modell Basic 12 x 12 x 0.2 m, 432 kg **Fr. 19 500.—**

710.5.090 Modell Pro 12.6 x 12.6 x 0.2 m, 435 kg **Fr. 23 500.—**

710.5.966 Modell Pro 14 x 14 x 0.2 m, 542 kg **Fr. 28 500.—**

Pro-Linie

- Blaue Oberfläche/weisse Wände
- Beste Sprungeigenschaften
- Feinste Verarbeitung
- Fertigung aus gewobenem Doppelwandgewebe
- Phthalatfrei



Basic-Linie

- Graue Oberfläche/blau Wände
- Preisgünstigere Einsteigervariante
- Fertigung aus gestricktem Doppelwandgewebe
- Phthalatfrei



AirTrack «Airgym»

Unsere AirTracks «PRO» werden komplett ausgerüstet geliefert: Inkl. zwei Gebläse «Bravo» zum schnelleren Aufblasen, ein digitales Manometer, Klettbander zur Montage von Werbebannern und zum Zusammenfügen von mehreren AirTracks, ein Repair-Kit, sowie Aufbauanleitung. Verpackt in einer Tragtasche. Lieferfrist ca. 6 Wochen. **Andere Dimensionen auf Anfrage.**

AirTrack «Pro», Länge 10 m

710.5.397* 10 x 2.1 x 0.20 m, 53 kg **Fr. 4000.—**

710.5.398 10 x 2.1 x 0.33 m, 59 kg **Fr. 4600.—**

* inkl. 1 Gebläse

AirTrack «Pro», Länge 12 m

710.5.145 12 x 2.1 x 0.20 m, 63 kg **Fr. 4900.—**

710.5.144 12 x 2.1 x 0.33 m, 71 kg **Fr. 5250.—**

710.5.070 12 x 2.8 x 0.33 m, 85 kg **Fr. 6400.—**

AirTrack «Pro», Länge 15 m

710.4.553 15 x 2.1 x 0.20 m, 78 kg **Fr. 5800.—**

710.4.555 15 x 2.1 x 0.33 m, 89 kg **Fr. 6500.—**

710.4.557 15 x 2.8 x 0.33 m, 106 kg **Fr. 7500.—**

AirTrack «Pro», Länge 17 m

710.4.556 17 x 2.1 x 0.33 m, 101 kg **Fr. 7100.—**

710.4.587 17 x 2.8 x 0.33 m, 120 kg **Fr. 8500.—**

AirTrack «Pro», Länge 20 m

710.4.554 20 x 2.1 x 0.20 m, 108 kg **Fr. 7400.—**

710.4.586 20 x 2.1 x 0.33 m, 122 kg **Fr. 8250.—**

AirTrack «Basic», Länge 4 m, ohne Gebläse

710.5.877 4 x 2 x 0.2 m, 24 kg **Fr. 1438.—**

AirTrack «Basic», Länge 6 m, ohne Gebläse

710.5.878 6 x 2 x 0.2 m, 36 kg **Fr. 1968.—**

AirTrack «Basic», Länge 8 m, inkl. 1 Gebläse

710.5.879 8 x 2 x 0.2 m, 48 kg **Fr. 2738.—**

AirTrack «Basic», Länge 10 m, inkl. 1 Gebläse

710.5.880 10 x 2 x 0.2 m, 60 kg **Fr. 3298.—**

AirTrack «Basic», Länge 12 m, inkl. 2 Gebläse

710.5.641 12 x 2 x 0.2 m, 72 kg **Fr. 3898.—**

AirTrack «Basic», Länge 15 m, inkl. 2 Gebläse

710.5.648 15 x 2 x 0.2 m, 90 kg **Fr. 4798.—**

Zubehör «AirTrack»

710.4.389 Gebläse «Bravo» **Fr. 141.—**

710.4.390 Manometer **Fr. 109.—**

▲ Air Floor «Basic»

Kleinere preisgünstigere Alternative vom Big Air Floor! Mit der geringeren Grösse kann mit dem Air Floor «Basic» auch bei knappen Platzverhältnissen trainiert werden, ist schnell aufgebaut und in der Lagerung sehr platzsparend. Vielseitig einsetzbar für Vereine und Events. Im Preis inbegriffen ist ein komplettes Gebläse Set (2 Bravo Blower, Manometer), Zubehör und eine Transporttasche.

710.5.631*	4 x 4 x 0.2 m, 48 kg	Fr. 2998.—
710.5.632	6 x 6 x 0.2 m, 108 kg	Fr. 5898.—
710.5.633	8 x 8 x 0.2 m, 192 kg	Fr. 9498.—

*inkl. 1 Gebläse

▼ Transportwagen

Ladefläche 100 x 70 cm. Mit Lenk- und Bockrollen Ø 16 cm. Mit Stossgriff.

501.0.006	Fr. 450.—
------------------	------------------

NEW
► Handpumpe «Double Action»

Passende Handpumpe für Airtracks. Zum Aufpumpen und Luftauslass. Mit kleinem Manometer. Pumpdruck maximal 1 Bar. 29 x 15 x 52 cm, Gewicht 1.4 kg.

710.6.512	Fr. 59.—
------------------	-----------------



▲ «Airboard Bounce»

Die Airboard BOUNCE Matte - das ultimative Sportgerät für Fitness und alle möglichen Einsätze für Zuhause oder im Verein. Lieferung inklusive Nano-Handpumpe, verpackt in einer robusten Tragetasche mit Reissverschluss. Maximale Belastung 160 kg.

710.6.271	2 x 1 x 0.1 m, 6.5kg	Fr. 329.—
710.6.272	3 x 1 x 0.1 m, 9.5kg	Fr. 389.—

▼ AirTrack Sets «Pro»

Komplette Trainings-Sets für die Schule oder Verein! Bestehend aus 4 oder 5 Komponenten aus der AirTrack Pro-Linie. Im Lieferumfang der Sets ist eine Handpumpe, Klettbänder zum Verbinden und zur platzsparenden Lagerung enthalten. Garantie 5 Jahre.

Set Starter, 4-teilig:

1 x AirTrack 3 x 1.4 x 0.1 m ① 2 x AirBoard 1.4 x 0.6 x 0.1 m ②
1 x AirBoard 1.4 x 0.6 x 0.2 ③

710.5.635	26 kg	Fr. 1899.—
------------------	-------	-------------------

Set Coach, 5-teilig:

1 x AirTrack 3 x 1.4 x 0.1 m ① 2 x AirBoard 1.4 x 0.6 x 0.1 m ②
1 x AirBoard 1.4 x 0.6 x 0.2 ③ 1 x AirBarrel mit Ø 0.8 m ④

710.6.517	29 kg	Fr. 1999.—
------------------	-------	-------------------





▲ «SPIETH» Übungsschwebelbalken

Länge 250 cm, Breite Lauffläche 15 cm, Höhe 8 cm. Aus Spezial-Hartschaum mit weisser Markierung der Lauffläche. Unterseite mit Klettbandstreifen zur Fixierung auf SPIETH Niedersprungmatten und mit Klettband an den Enden zur Verlängerung mit weiteren Übungsbalken.

710.5.078

Fr. 465.—



▲ Übungsschwebelbalken «SPIETH Soft»

Übungsschwebelbalken analog Schwebelbalken «Spieth Soft Touch» 710.5.393 mit niedrigen Holzfüssen. Länge 500 cm, Höhe 25 cm, Breite 10 cm. Original Reuther.

710.5.575

Fr. 1765.—



▲ Schwebelbalken «SPIETH Soft Touch»

F.I.G.-zertifiziert, ORIGINAL REUTHER.

Schwebelbalken 500 cm lang, 10 cm breit. Balkenprofil aus verwindungsfreiem, dickwandigem Aluminium. Deutlicher Kraftspitzenabbau auf Gelenke dank der neuartigen «Soft Touch»-Technologie. Optimaler Halt und Trainingskomfort dank dem hautfreundlichen Kunstlederbezug. Füsse mit nichtfärbenden Fusskappen für grössere Standsicherheit. Einfach verstellbar in der Höhe von 75–125 cm in 5 cm Schritten.

710.5.393

Fr. 3320.—



▲ Flick-Flack-Trainer mittel

Elipsenförmiges Methodikgerät aus Leichtschaum. Angstfreies Erlernen von Überschlagbewegungen möglich. Für eine Körpergrösse von 130 bis 160 cm geeignet.

710.5.461 100 x 70 x 87 cm

Fr. 665.—

Stabilisator für Modell Flick-Flack-Trainer mittel

Mit dem Stabilisator kann der Flick-Flack-Trainer fixiert werden und verwandelt sich so in ein feststehendes Objekt, das sich z.B. zum Überspringen eignet.

710.5.463 95 x 70 cm

Fr. 235.—

SPIETH



◀ «SPIETH» Pauschenpferd Wettkampf

F.I.G.-zertifiziert, ORIGINAL REUTHER. Zweibeinige Sicherheitskonstruktion, Höhenverstellung von 95–125 cm. Pferdleib gepolstert, mit Kernrindslederbezug und Aluminium-Pauschen mit hygroskopischem Antirutschgummi-Überzug. Inkl. Spannkette zum Verankern am Boden. Eingebaute versenkbare Schwenkrollen.

710.4.828

Fr. 4350.—



◀ Turn-Pilz «SPIETH»

Ø 60 cm, Höhe ca. 48 cm. Stabile Standplatte aus Schichtholz, Turnkörper aus nahtlos geformtem PUR-Schaum. Pausche aus Kunststoff.

710.4.902 ohne Pausche **Fr. 780.—**

710.4.903 mit Pausche **Fr. 1040.—**



Gepolsterter Sterngriff für die Höhenverstellung der Beine.



▲ Pauschenpferd für Schule und Verein

Ausführung mit 4 Beinen. Masse nach F.I.G.-Norm (Pferdleib), gepolstert, mit Kunstlederüberzug und seitlich verstellbaren Holz-Pauschen. Hufe mit eingebauten Transportrollen. Länge 160 cm, Breite 36 cm.

Montiert geliefert und sofort einsatzbereit.

063.0.001

Fr. 2090.—





▲ Männerbarren «SPIETH Melbourne»

F.I.G.-zertifiziert, ORIGINAL REUTHER. Die neuen **Dynamoflex® Glasfaserholme** ermöglichen optimale vertikale Dynamik für das Turnen in der Holmengasse und verfügen gleichzeitig über eine hohe horizontale Stabilität bei seitwärts geturnten Elementen an einem Holm. Das individuell genaue Einstellen des Barrens wird durch die stufenlose Breitenverstellung (41 – 71 cm) mit Messkala deutlich vereinfacht. Höhe verstellbar in 5 cm Schritten von 160 – 210 cm mit Sicherungsmechanismus. Stabiler Stahlrohrgrundrahmen in Farbe schwarz. Gewicht ca. 290 kg.

710.5.638

Fr. 8820.—

Transportwagen (Für den Transport sind 2 Stück notwendig)

052.1.009

Stück **Fr. 355.—**



▲ Sprungtisch «SPIETH Ergojet Rio»

F.I.G.-zertifiziert. Neue Federkonstruktion ermöglicht eine optimierte Federwirkung und verbesserte Stabilität vor allem im mittleren und hinteren Bereich der Stützfläche. Vereinfachte, seitlich angebrachte Höhenverstellung mit Gasfedern, Einstellung der Höhe von 100 - 140 cm in 5 cm Schritten möglich. Spezielle Polsterung an der Vorderseite bietet optimalen Prallschutz. Mit eingebautem Transportsystem für ein bequemes und sicheres Verschieben. Gewicht inkl. Polsterung ca 150 kg. Stellfläche 110 x 94 cm.

710.4.830

Fr. 6100.—

❶ «SPIETH» Rondat-Matte

Sicherheitsmatte zum Schutz vor Verletzungen durch Übertreten des Sprungbrettes bei Rondat-Sprüngen. Umschliesst das Sprungbrett auf drei Seiten komplett. Abmessungen 120 x 100 x 22 cm. Phthalatfrei.

710.4.136

Fr. 595.—



❷ «SPIETH» Hand Safety-Matte

Schutz der Handgelenke bei Rondat-Sprüngen. Grösse ca. 120 x 100 x 3 cm. Wird vor das Sprungbrett gelegt. Abwaschbares Material.

710.4.137

Fr. 355.—

▼ TD-Spannungsmessgerät «SPIETH»

F.I.G.-zertifiziert. Spannungsmessgerät mit digitaler Anzeige zur Vermeidung von Über- oder Unterspannen von Stufenbarren, Ringen und Reck. Pro Spanngerät wird ein Messgerät benötigt.

710.5.958

Stück **Fr. 765.—**



▲ Spannreck «SPIETH Stuttgart»

F.I.G.-zertifiziert. ORIGINAL REUTHER. Mit durchgehender, starkwandiger und biegeelastischer Recksäule, höhenverstellbar von 265 – 310 cm. Reckstange durchbruchgesichert, aus hochwertigem, rostbeständigem, vergütetem Spezialstahl mit eingebautem Stahlseil. Doppelverspannung mit 2 Sicherheits-Keilspannschiebern bietet hohe, funktionsgerechte Elastizität des Gerätes. Vibration der Reckstange wird um die Hälfte reduziert. Gewicht ca. 48 kg.

710.4.829

Fr. 3450.—

Das gesamte SPIETH Sortiment finden Sie auf alder-eisenhut.swiss



▲ «SPIETH» Anlauf- und Absprunganlage «ORIGINAL REUTHER»

Bestehend aus 1 Anlaufbahn aus Spezialschaumstoffmaterial 25 m lang, 100 cm breit, 25 mm dick, Farbe blau, inkl. 1 Absprungbohle für den Sprungtisch, mit Durchlass für die Spannkette. Lieferung ohne Sprungbrett, Rondat-Matte und Sprungtisch. Gewicht ca. 90 kg.

092.0.000

Fr. 3970.—



▲ Landematte «Happy Landing Training»

Weiche Landematte in phthalatfreier und hautfreundlicher PVC-Hülle mit Reissverschluss. Erhältlich als Trainingsmatte in 5 cm und gemäss den neuen FIG-Gerätenormen in 10 cm Stärke.

083.0.012	200 x 200 x 5 cm	Fr. 725.—
083.0.013	200 x 200 x 10 cm	Fr. 820.—

Mit elastischem Segeltuchbezug:		
710.5.959	200 x 200 x 10 cm	Fr. 800.—

Anwendungsbeispiel
Landematte



Spieth Wettkampf-
Niedersprungmatte

▲ Landematte «Happy Landing Wettkampf»

Weiche Landematte in phthalatfreier und hautfreundlicher PVC-Hülle mit Reissverschluss. Gemäss FIG-Gerätenormen verpflichtend als Abgangmatte an Stufenbarren, Schwebebalken und Reck.

710.2.272	blau, 400 x 200 x 10 cm	Fr. 1350.—
------------------	-------------------------	-------------------

Gemäss F.I.G.-Gerätenormen mit Markierung der Landezone.		
222.1.040	blau, 600 x 200 x 10 cm	Fr. 2280.—



NEW

▲ «Spieth Mehrzweckmatte»

Diese Matte eignet sich hervorragend für den Einsatz im Schul- und Vereinssport sowie für das Training von Landungen und die Absicherung an Geräten. Dank ihrer 4 Tragegriffe lässt sie sich einfach transportieren. Belüftungsöffnungen an den Seiten sorgen für eine gute Luftzirkulation und verhindern, dass sich Feuchtigkeit in der Matte ansammelt. Der Kern der Matte besteht aus hochwertigem Polyurethanschaum, während der Bezug aus rutschfestem PVC gefertigt ist. Dadurch bietet die Matte optimalen Halt und schützt vor Verletzungen. Gesamtgewicht 35 kg.

710.6.475	300 x 200 x 20 cm	Fr. 790.—
------------------	-------------------	------------------

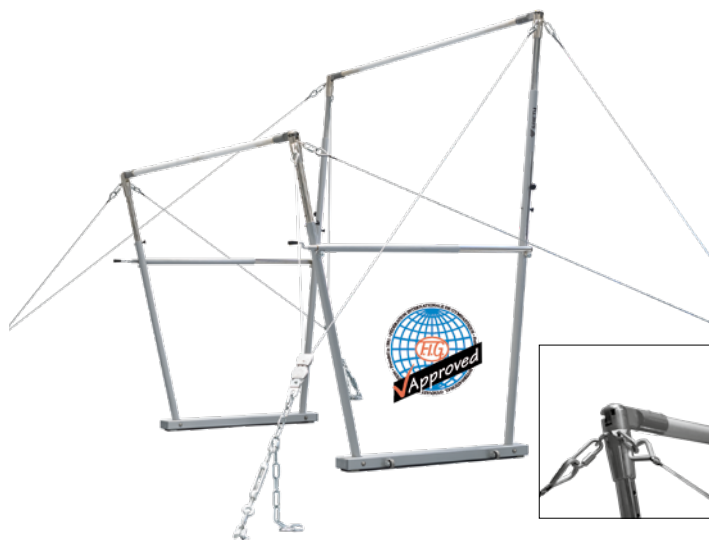

▲ Spannstufenbarren «SPIETH München»

F.I.G.-zertifiziert, ORIGINAL REUTHER. Der Wettkampf-Stufenbarren mit integrierter Höhenverstellung und neuen strapazierfähigen Glasfaserholmen «Fiberflex Pro» (Ø 40 mm). Neue Standardhöhen gemäss aktueller F.I.G.-Norm: unterer Holm 175 cm, hoher Holm 255 cm. Höhenanpassung mit eingebautem System in den Standrohren am unteren Holm 150 - 200 cm, am oberen Holm 230 - 280 cm, Distanz zwischen den beiden Holmen ist von 110 bis 195 cm einstellbar. Mit patentierter Doppelverspannung - 2 Sicherheitskeilspannschieber für die individuelle Feineinstellung der Verspannung. Inkl. integriertem Transportsystem.

710.6.319	Fr. 5500.—
------------------	-------------------

Spannstufenbarren-Holm «Fiberflex Pro»

Glasfaserholm mit überarbeitetem, strapazierfähigem Naturfaserfurnier. Durchmesser 40 mm. Geeignet für Wettkampf-Stufenbarren München, Bern, Bern Exclusive.

710.6.326	Stück Fr. 855.—
------------------	------------------------



▲ Sicherheits-Schiebematte «Happy Landing»

Neu entwickelte Matte mit weichem Bezug, besonders geeignet zur Absicherung schwieriger Elemente im Turntraining. Zwei Griffbänder an der kurzen Seite der Matte ermöglichen eine schnelle und einfache Handhabung während des Übens.

710.5.459	weiss, 200 x 100 x 12 cm	Fr. 570.—
------------------	--------------------------	------------------

Magnesia

► Magnesia in Blöcken

Unser Bestseller! Feinstes Magnesia speziell für Geräte- und Kunstturnen. 8 Blöcke à 65 g, 520 g.

720.0.576	520 g	Fr. 23.—
------------------	-------	-----------------

Ab 5 Stück - 10% Rabatt

Magnesia «Stream»

Feinstes Magnesia in 8 Blöcken, ca. 520 g. Empfohlen für den Schulsport.

710.6.206		Fr. 19.—
------------------	--	-----------------

Ab 5 Stück - 10% Rabatt



► Magnesiabehälter

Becken aus Kunststoff, montiert auf stabilem Rollständer. Montiert und sofort einsatzbereit. Farbe je nach Lagerbestand.

720.0.896	Fr. 208.—
------------------	------------------

◀ Magnesiaständer «SPIETH München»

Formschöne und zweckmässige Kunststoffschale auf Metallfuss mit zusätzlichem Ablagefach.

710.4.907	Fr. 450.—
------------------	------------------





❶ Transportwagen für Bodenelemente Tumblingbahn «Moskau»

Für max. 15 Elemente, resp. Tumblingbahn bis 18 m.

710.4.923 Fr. 2840.—

❷ Transportwagen für Rollmatte Tumblingbahn «Moskau»

Bis Länge 20 m geeignet.

710.4.922 Fr. 1080.—



❸ Transportwagen

547.0.004 für 1 Bodenturnmatte Fr. 410.—

547.0.005 für 2 – 3 Bodenturnmatten Fr. 680.—



▲ Bodenturnmatte «SPIETH Flexiroll»

Rollbare Bodenturnmatte «SPIETH», mit Nadelfilz-Teppichbelag und dämpfendem Schaumkern. Kern in einzelne Segmente geschnitten für sehr leichtes Ein- und Ausrollen. Benötigt keinen Aufrollkern. Sehr leicht im Gewicht (ca. 50 kg bei 12 m x 2 m). Platzsparend zum Lagern. Ideal für Schule, Verein und Wettkampf. Empfehlung: Auf festem Untergrund zu verwenden und nicht auf weiche Turnmatten legen!

710.3.135 6 x 2 m, 40 mm, spiethblau Stück Fr. 920.—

710.3.683 12 x 2 m, 40 mm, spiethblau Stück Fr. 1765.—

710.3.684 14 x 2 m, 40 mm, spiethblau Stück Fr. 2030.—

710.3.986 17 x 2 m, 40 mm, spiethblau Stück Fr. 2420.—

710.5.320 20 x 2 m, 40 mm, spiethblau Stück Fr. 2790.—

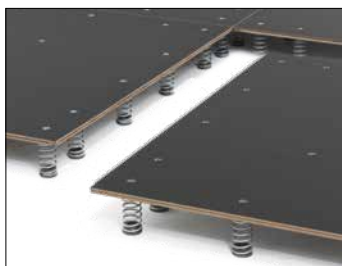

◀ Schwingboden «SPIETH Moskau»

F.I.G.-zertifiziert, ORIGINAL REUTHER. Wettkampf-Schwingboden mit Sicherheits-Federsystem. Unterkonstruktion bestehend aus: 74 wasserdichten, 15 mm starken Schichtholzplatten, 50 Stück der Grösse 120 x 240 cm, 20 Stück der Grösse 100 x 240 cm und 4 Platten 100 x 100 cm. 2336 Federn aus gehärtetem Hochqualitätsstahl. Auflagefläche bestehend aus: 7 Spezialschaum-Rollmatten mit hochwertiger Nadelflies-Abdeckung je 14 x 2 m, Dicke 20 mm und 196 Schaumelementen in Puzzleform (50 mm hoch). Die Spezialschaumauflage ermöglicht ein abfedern der Landung, die Federn ermöglichen den Rebound. Die Rollmatten sind durch 6 «Duo Velcro»-Bänder verbunden. 4 weisse Klettbänder zur Markierung der Wettkampffläche von 12 x 12 m. Farbe spiethblau.

710.4.593 mit vormontierten Federn Fr. 63 200.—

710.6.082 Federn zur Selbstmontage Fr. 60 700.—



▼ Tumblingbahn «SPIETH Moskau»

Komplette Tumblingbahn auf der Basis des F.I.G.-zertifizierten Schwingbodens «Moskau». Neue Konstruktion mit Sicherheits-Federsystem für maximale Dynamik und Komfort. Unterkonstruktion, bestehend aus hochresistenten, wasserdichten Schichtholzelementen (200 x 120 cm) aus zertifiziertem Holz, mit Stahlfedern. Hochwertige Spezialschaumauflagen (100 x 100 x 5 cm) ermöglichen einen verbesserten Rebound. Bodenturnläufer Breite 2 m, 20 mm aus Spezialschaum mit Gittergewebe in spiethblau. Gesamthöhe 20 cm.

710.4.681 12 m, 10 Elemente Fr. 11 200.—

710.4.682 14.4 m, 12 Elemente Fr. 12 850.—

710.4.683 18 m, 15 Elemente Fr. 16 500.—

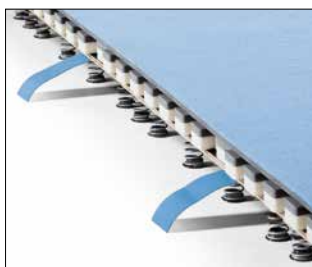

▲ Tumbling-Element «SPIETH Stuttgart»

Bodenkonstruktion wie Schwingboden «Stuttgart». Einzel-Element 122 x 200 cm. Druckverteilerplatte aus biegeelastischem, mehrschichtigem Spezial-Sperrholz. Inkl. Klettverbindung zur unteren Federplatte. Bauhöhe ca. 12.5 cm. Klettbandanschluss an den Längsseiten zur Befestigung der Bodenmatten. Als Bodenmatte empfehlen wir das Modell «Flexiroll» (nicht im Lieferumfang enthalten).

710.3.667 Stück Fr. 575.—

▲ Set Tumblingbahn «SPIETH Stuttgart»

10 oder 12 Elemente mit Gesamtlängen 11 m und 13.42 m. Druckverteilerplatte aus biegeelastischem, mehrschichtigem Spezial-Sperrholz inkl. Klettverbindung zur unteren Federplatte. Gesamthöhe 12.5 cm mit spiethblauem Klettbandanschluss an den Längsseiten zur Befestigung der Rollmatten. Die einzelnen Elemente sind vormontiert, einfacher und zeitsparender Aufbau!

710.5.081 10 Elemente, 11 m Fr. 5170.—

710.5.082 12 Elemente, 13.42 m Fr. 6200.—



Klettband auf allen 4 Seiten

Überzug phthalatfrei



▲ Niedersprungmatte «Supra Plus 16 cm»

Für weiche Geräteabgänge in der Schule und im Training. Kern aus umweltfreundlichem Schaumstoff-Monoblock. Überzug aus Kunststoffgewebe, imprägniert gegen Bakterien und Pilzbefall. Reissverschluss zum leichten Auswechseln von Überzug und Kern. 4 Traggriffe, unten mit Gleitschutz. Kern aus umweltfreundlichem Schaumstoff-Monoblock. Gewicht ca. 23 kg.

710.3.977 200 x 160 x 16 cm **Fr. 999.—**

Ersatz-Artikel:

710.3.978 Überzug für Modelle «Supra Plus und DURO» **Fr. 628.—**

084.2.008 Schaumstoffkern Modell «Supra Plus» **Fr. 489.—**

710.5.273 Schaumstoffkern Modell «DURO» **Fr. 499.—**



Niedersprungmatte «DURO 16 cm»

Die Matte fürs Training und den Wettkampf im Turnverein! Mit neuem umweltfreundlichem Kern aus schwererem Schaumstoff und erhöhter Stauchhärte im Vergleich zum Standardmodell «Supra Plus». Überzug aus Kunststoffgewebe, imprägniert gegen Bakterien und Pilzbefall. Reissverschluss zum leichten Auswechseln von Überzug und Kern. 4 Traggriffe, unten mit Gleitschutz. Gewicht ca. 26 kg.

710.5.303 200 x 160 x 16 cm **Fr. 999.—**



◀ Transportwagen

Für 4 Niedersprungmatten 200 x 160 x 16 cm. Mit 6 lenkbaren, nichtfärbenden Kunststoffrollen Ø 75mm. Plattformhöhe 12 cm. Räder vormontiert, Bügel zur Selbstmontage.

547.0.002 **Fr. 750.—**

Ersatzartikel:

547.1.028 Befestigungsgurt **Fr. 49.—**

925.3.011 Lenkrolle **Fr. 19.—**

Reissverschluss:

Ermöglicht ein schnelles Wechseln des Überzugs, verhindert das Austreten der Schaumstoffteile und gibt dem Kissen eine hohe Kompaktheit.

Schaumstoffkern:

Hergestellt aus umweltfreundlichem Schaumstoff in Sandwich-Block.

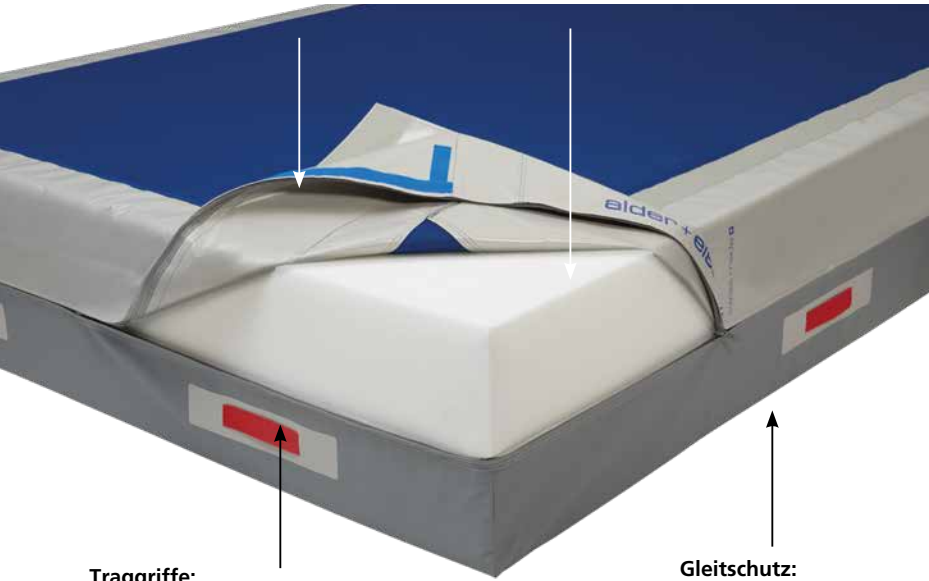

Traggriffe:

8 eng anliegende Traggriffe mit zusätzlicher Verstärkung, dadurch kein gefährliches Einhängen möglich und leicht zu transportieren.

Gleitschutz:

Ein spezielles Gleitschutz-Material bietet optimale Rutschhemmung.

Aktiver Beitrag zur Unfallverhütung:

Klettbander auf den Längs- und Breitseiten ermöglichen ein sicheres und unverrutschbares Zusammenfügen von mehreren Matten. Der Gleitschutz auf der Unterseite verhindert ein ungewolltes Wegrutschen.

Überzug phthalatfrei

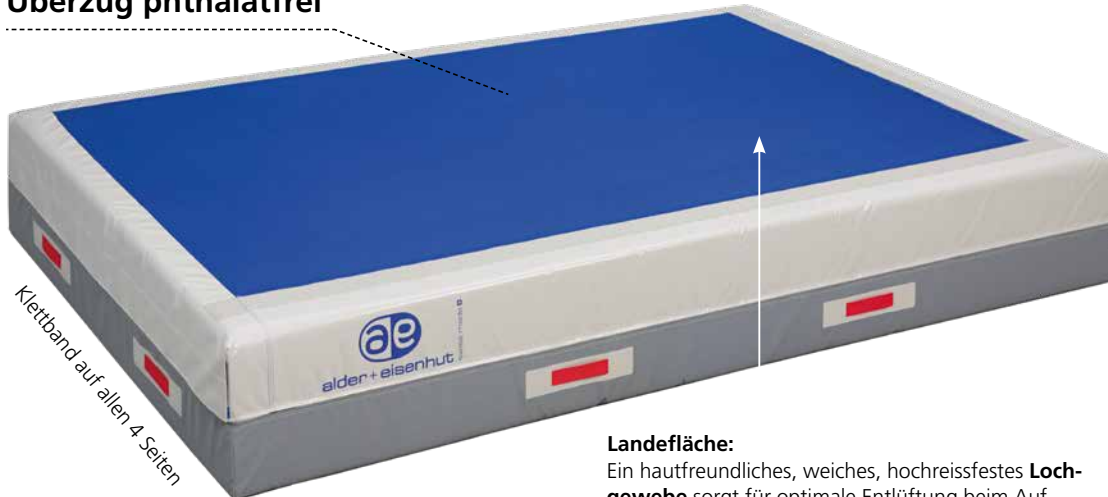

Klettband auf allen 4 Seiten

Landefläche:

Ein hautfreundliches, weiches, hochreissfestes **Lochgewebe** sorgt für optimale Entlüftung beim Aufsprung und garantiert dadurch eine weiche Landung.



▲ Transportwagen

Für 2 Sprungkissen 300 x 180 x 40 cm Dicke. Mit 8 lenkbaren nichtfärbenden Kunststoffrollen Ø 75 mm. Plattformhöhe 12 cm. Räder vormontiert, Bügel zur Selbstmontage.

547.0.028 Fr. 750.—

Ersatzartikel:

547.1.003 Befestigungs-Gurt Fr. 49.—

925.3.011 Lenkrolle Fr. 19.—

Modell Sport:

Obere Hälfte (20 cm) weicher Schaum für eine angenehme Landung. Untere Hälfte (20 cm) harter Schaum, damit schwerere Personen das Kissen nicht durchschlagen.

Modell DURO:

Obere Hälfte (18 cm) mittelweicher Schaum für eine angenehme Landung. Untere Hälfte (22 cm) harter Schaum.

Wendemöglichkeit:

Neu ist der harte und weiche Teil gekennzeichnet und kann bei Bedarf aus dem Überzug ausgepackt und gedreht werden. Nicht empfohlen im Schulgebrauch.



▲ Sprungkissen «Sport 40 cm»

Das Modell für die Schule. Kern aus umweltfreundlichem Sandwich-Block. Überzug aus luftdurchlässigem, hautfreundlichem Lochgewebe. Seitenteile mit durchgehendem Reissverschluss. 8 Traggriffe. Klettbander auf den Längs- und Breitseiten, unten ganzflächiger Gleitschutz. Gewicht ca. 63 kg.

710.3.544 300 x 180 x 40 cm Fr. 1899.—

Ersatz-Artikel:

710.3.545 Überzug für Modelle «Sport und DURO» Fr. 928.—

730.0.131 Schaumstoffkern für Modell «Sport» Fr. 1168.—

710.5.272 Schaumstoffkern für Modell «DURO» Fr. 1168.—



Sprungkissen «DURO 40 cm»

Sprungkissen aus umweltfreundlichem Sandwich-Block mit höherer Spannung und Stauchhärte. **Ideal für Turnvereine.** Überzug aus luftdurchlässigem, hautfreundlichen Lochgewebe. Seitenteile mit durchgehendem Reissverschluss, 8 Traggriffe. Klettbander auf den Längs- und Breitseiten, unten ganzflächiger Gleitschutz. Gewicht ca. 66 kg.

710.5.304 300 x 180 x 40 cm Fr. 1899.—

Unser bewährter Klassiker in höchster Qualität

- Robuster und stark rutschhemmender Gleitschutz auf der Unterseite
- Imprägniert gegen Bakterien und phthalatfrei (ohne giftige Weichmacher)
- Reissverschluss zum leichten Auswechseln der Überzüge
- Eckverstärkungen aus speziell starkem Synthetikleder für eine längere Lebensdauer des Überzuges
- 4 resp. 8 enganliegende und robuste Traggriffe, kein Ausreissen (mit Kreuzriegel vernäht)
- Klettbänder auf den Längs- und Breitseiten für sicheres, unverrutschbares Zusammenfügen von mehreren Matten

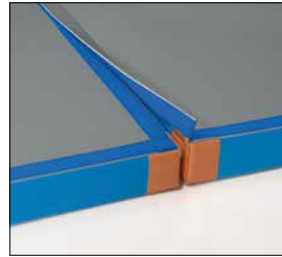

▲ Leicht-Turnmatte «Euro Lite Comfort»

200 x 100 x 7 cm. Leichtschaumkern (Gewicht 11 kg) der neuesten Technologie (NLS 16). Überzug gegen Bakterien und Pilzbefall imprägniert. Klettbänder auf den Längs- und Breitseiten für sicheres, unverrutschbares Zusammenfügen von mehreren Matten. Reissverschluss zum leichten Auswechseln des Überzuges. Mit Gleitschutz.

Modell «Comfort» mit Eckverstärkungen, vier enganliegenden Traggriffen, speziell stark vernäht.

710.2.745 blau **Fr. 399.—**

710.2.749 orange **Fr. 399.—**

ab 6 Stück pro Stück Fr. 379.—
ab 10 Stück pro Stück Fr. 359.—



Leicht-Turnmatten-Set «Euro Lite Comfort»

Bestehend aus:

6 Leicht-Turnmatten «Euro Lite Comfort» blau

6 Leicht-Turnmatten «Euro Lite Comfort» orange

1 Transportwagen für Matten 200 x 100 cm

720.1.648 **Set Fr. 4440.—**

Sie sparen im Set Fr. 608.—



Überzug für Turnmatte «Euro Lite Comfort»

200 x 100 x 7 cm

710.2.747 blau **Fr. 320.—**

710.2.751 orange **Fr. 320.—**

ab 6 Stück pro Stück Fr. 304.—
ab 10 Stück pro Stück Fr. 288.—

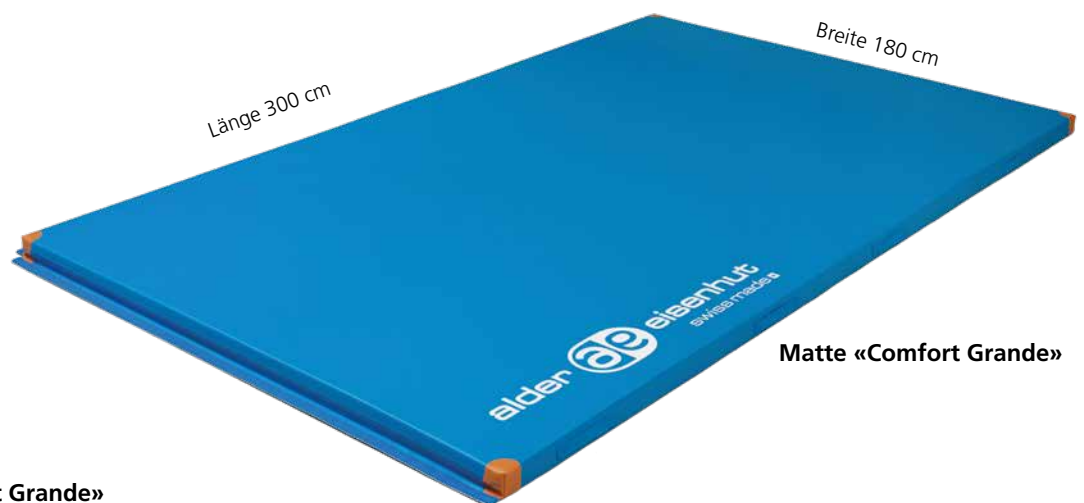

Matte «Comfort Grande»



► Leicht-Turnmatte «Comfort Grande»

300 x 180 x 7 cm. Landematte speziell für das Schaukelring Turnen, zusammen mit dem STV entwickelt. Material aus bewährter a+e Leicht-Turnmatten Qualität in der Grösse eines Sprungkissens. Mit Klettbändern und je vier enganliegenden Traggriffen auf den Längsseiten, sowie mit Gleitschutz für den perfekten Stand. Gewicht 26 kg.

710.5.545 blau **Fr. 1275.—**

ab 2 Stück - 5 %, ab 4 Stück - 8 %

Der Schweizer Standard für Turnhallen



▲ Leicht-Turnmatte «Swiss Lite Comfort»

160 x 110 x 7 cm. Leichtschaumkern (Gewicht 10 kg) der neuesten Technologie (NLS 16). Überzug gegen Bakterien und Pilzbefall imprägniert. Klettbander auf den Längs- und Breitseiten für sicheres, unverrutschbares Zusammenfügen von mehreren Matten. Reissverschluss zum leichten Auswechseln des Überzuges. Mit Gleitschutz. **Mit Eckverstärkungen, vier enganliegenden Traggriffen, speziell stark vernäht.**

710.3.826 blau Fr. 379.—

710.3.827 orange Fr. 379.—

ab 6 Stück pro Stück Fr. 359.—

ab 10 Stück pro Stück Fr. 339.—



Leicht-Turnmatten-Set «Swiss Lite Comfort»

Bestehend aus:

6 Leicht-Turnmatten «Swiss Lite Comfort» blau

6 Leicht-Turnmatten «Swiss Lite Comfort» orange

1 Transportwagen für Turnmatten 160 x 110 cm

710.3.828 Set Fr. 4100.—

Sie sparen im Set Fr. 583.—



▲ Transportwagen für Turnmatten

Mit Lenk- und Bockrollen Ø 16 cm. Mit Stossgriff. Plattformhöhe 23 cm.

501.0.000 160 x 110 cm Fr. 615.—

720.1.638 200 x 100 cm Fr. 740.—



▲ Überzug für Turnmatte «Swiss Lite Comfort» 160 x 110 x 7 cm

Für Turnmatten mit Leichtschaumkern. Reissverschluss zum leichten Auswechseln des Überzuges. Mit Gleitschutz.

710.3.829 blau Fr. 310.—

710.3.830 orange Fr. 310.—

ab 6 Stück pro Stück Fr. 294.—

ab 10 Stück pro Stück Fr. 279.—



▼ Leicht-Turnmatte «Playschool Protect»

110 x 80 x 7 cm. Leichtschaumkern mit 4 kg Gewicht. Klettbander auf den Längs- und Breitseiten für sicheres, unverrutschbares Zusammenfügen von mehreren Matten. Ist genau halb so gross wie eine herkömmliche Turnmatte. Kann deshalb nicht nur im Kindergarten, sondern auch als Ergänzung in der Turnhalle verwendet werden.

710.3.779 blau Fr. 269.—

710.3.780 orange Fr. 269.—

ab 6 Stück pro Stück Fr. 255.—

ab 10 Stück pro Stück Fr. 240.—



Überzug zu Leicht-Turnmatte «Playschool Protect»

Austauschüberzug mit Reissverschluss zum leichten Auswechseln.

710.3.781 blau Fr. 210.—

710.3.782 orange Fr. 210.—

Leichtschaumkern

Überzug phthalatfrei

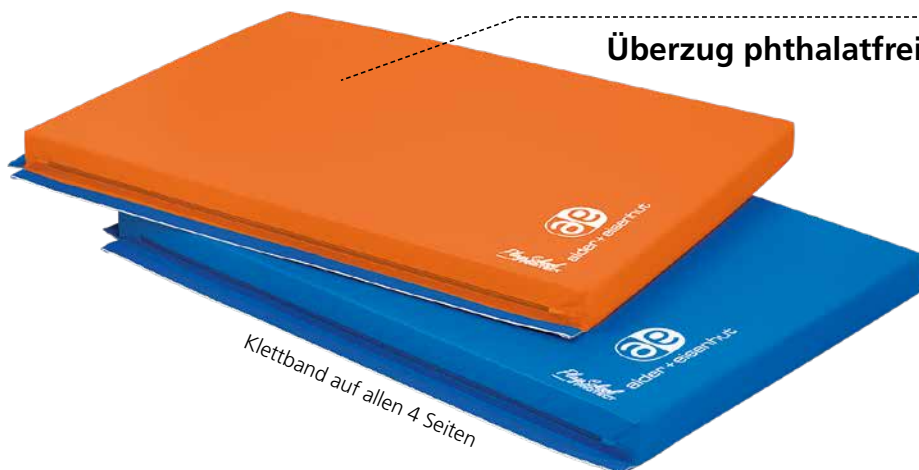

Klettband auf allen 4 Seiten

Kleinturnmatten «Playschool»

Die heutigen Bestrebungen, Kinder im Vorschulalter mehr zu bewegen, werden durch das Projekt «**Purzelbaum**» landesweit gefördert. Mit unserer speziellen Turnmatten-Linie «**Playschool**» gehen wir auf die Bedürfnisse von Kindertagesstätten und Kindergärten ein und berücksichtigen das geringe Körpergewicht der Kinder und die knappen Platzverhältnisse dieser Einrichtungen. Die Kleinmatten sind sehr weich, handlich und verfügen über die gewohnten Qualitätsmerkmale der Alder + Eisenhut Turnmatten.



Leichtschaukern
Überzug phthalatfrei

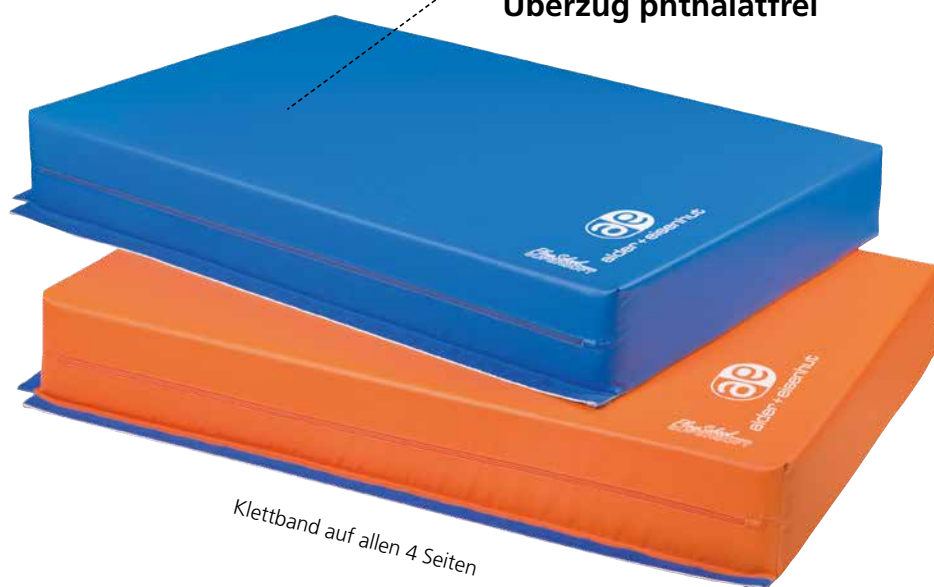

Klettband auf allen 4 Seiten



▲ Sprungmatte «Playschool Supersoft»

120 x 80 x 16 cm. Sehr weicher Spezial-Schaukern mit 7 kg Gewicht. Klettbänder auf den Längs- und Breitseiten für sicheres, unverrutschbares Zusammenfügen von mehreren Matten. Auch für Sprünge von Hindernissen (Kletterparcours, Sprossenwand) geeignet.

710.3.868	blau	Fr. 319.—
710.3.869	orange	Fr. 319.—



Überzug für Sprungmatte «Playschool Supersoft»

Austauschüberzug mit Reissverschluss zum leichten Auswechseln.

710.3.870	blau	Fr. 239.—
710.3.871	orange	Fr. 239.—



▲ Transportwagen für Matten «Playschool»

Mit Lenk- und Bockrollen Ø 10 cm. Mit Stossgriff.

501.0.006	Fr. 465.—
------------------	------------------



▲ Keilmatte «Playschool Wedge»

80 x 80 x 16 cm. Sehr weicher Spezial-Schaukern mit 3 kg Gewicht. Die optimale Ergänzung zur «Playschool Supersoft» zum Üben des Purzelbaums oder weiteren Spielen. Klettband rückseitig unten, für ein unverrutschbares Zusammenfügen an die Sprungmatten mit Dicke 16 cm.

710.3.873	blau	Fr. 215.—
710.3.874	orange	Fr. 215.—



Überzug für Keilmatte «Playschool Wedge»

Austauschüberzug mit Reissverschluss zum leichten Auswechseln.

710.3.916	blau	Fr. 135.—
710.3.918	orange	Fr. 135.—



INDIVIDUALSPORT



▲ Boxsack «Tunturi»

Ideal geeignet für jede Fähigkeitsstufe. Die Aussenhülle ist aus starkem Nylon gefertigt und gut vernäht, damit der Sack einem regelmässigen Training standhält. Das Aussenmaterial ist einfach zu reinigen, widerstandsfähig und robust. Die Füllung absorbiert die Schläge und sorgt für genügend Widerstand. Der Boxsack wird mit 4 verchromten Stahlketten geliefert.

710.6.278	29 kg, Länge 100 cm	Fr. 159.—
710.6.279	34 kg, Länge 120 cm	Fr. 169.—
710.6.280	40 kg, Länge 150 cm	Fr. 189.—

► Schlingentrainer «Tunturi»

Der Suspension Trainer ist ein intensives und zugleich effizientes Ganzkörpertraining. Verstellbare Länge der Bänder. Maximales Benutzergewicht 100 kg. Set bestehend aus: Schleife mit robusten Gummigriffen, verschliessbarem Karabiner, schwarzem Türanker und Schaumstoff, Extender 98 cm für hohe Aufhängepunkte und Transportbeutel.

710.4.733 Set **Fr. 79.—**
Ab 5 Sets -5% / ab 10 Sets -10%



▲ Suspension Trainer «TRX® HOME 2»

Die Weiterentwicklung des erfolgreichsten Schlingentrainers der Welt. Die neue Ausstattung, sowie eine einfachere Bedienung machen das Training noch effizienter. Das Set besteht aus je 1 Home Suspension Trainer, Door Anchor, Transporttasche, und Armband. Diverse Trainingsanleitungen online via PC/APP. Ideal für In- und Outdoor. Maximale Belastbarkeit 159 kg. Für den Privatgebrauch empfohlen.

710.4.653 Set **Fr. 225.—**



▲ Boxhandschuh «Everlast Spark»

Der ideale Handschuh für das Fitnessstraining und für Einsteiger. Material aus widerstandsfähigem Synthetikleder, mit umfassender und anatomischer Polsterung für ein angenehmes Tragen. Breiter Klettverschluss für ein stabiles Handgelenk. Farbe je nach Lagerbestand.

710.6.262	12 Unzen	Fr. 50.—
710.6.263	14 Unzen	Fr. 50.—

710.6.221 Modell Leder, 10 Unzen **Fr. 50.—**

▼ «tanga sports® Plyobox»

Bringen Sie Ihre Sprungkraft sprichwörtlich auf das nächste Level! Die Plyobox aus Holz mit 3 verschiedenen Höhen in einem: 50, 60 und 75 cm variabel zu wechseln, dazu muss die Box lediglich auf die entsprechende Seite gestellt werden. Box aus robustem Holz. Gewicht 24 kg. Lieferung unmontiert, inkl. Anleitung und Schrauben.

710.6.418 Stück **Fr. 120.—**



▲ Battle-Rope

Aus dem modernen Fitness-Training nicht mehr wegzudenken. Trainiert gelenkschonend Ausdauer, Kraft und Koordination. Aus wetterfestem, geflochtenem Material, Längen 10 und 15 m, an beiden Enden mit Schrumpfschlauch. Ø 32 mm. Dank der speziellen Flecht-Technik ist das Seil sehr geschmeidig und eignet sich deshalb für jede Battle-Rope-Übung, für alle Niveaus.

710.5.064	10 m	Fr. 139.—
710.6.436	15 m	Fr. 159.—
720.4.496	Wandhalterung	Fr. 39.—



▲ Suspension Trainer «TRX® PRO»

Der neue TRX® Suspension Trainer PRO ist das perfekte Werkzeug für SportlerInnen mit hohem Anspruch. Das Set besteht aus je 1 x Suspension Trainer PRO, Anchor mit Zwischenverankermöglichkeiten, Anchor PRO, Xtender, Armband und Transporttasche. Div. Trainingsanleitungen online via PC/App. Ideal für In- und Outdoor. Maximale Belastbarkeit 159 kg. Für Schulen empfohlen.

710.5.464 Set **Fr. 279.—**

▲ Kettlebell «Tunturi Vinyl»

Ergonomisch geformte Kugelhanteln aus Gusseisen mit Vinyl-Beschichtung für Bodenschutz und einen guten Stand.

710.6.068	4 kg, violett	Stück Fr. 33.—
710.6.069	6 kg, gelb	Stück Fr. 48.—
710.6.070	8 kg, grün	Stück Fr. 65.—
710.6.071	10 kg, rot	Stück Fr. 76.—
710.6.072	12 kg, blau	Stück Fr. 88.—
710.6.073	14 kg, grau	Stück Fr. 98.—
710.6.074	16 kg, schwarz	Stück Fr.118.—

▼ «Tunturi» Kurzhantelset

Komplettes Kurzhantelset von Tunturi mit einem Gesamtgewicht von 10 und 15 kg. Dieses Hantelset ist für privaten Gebrauch genauso wie für kommerziellen Gebrauch im Fitnessstudio geeignet. Für ein Paar werden zwei Sets benötigt.

710.6.437	10 kg	Set Fr. 69.—
710.6.438	15 kg	Set Fr. 89.—

▲ Indoor Bike «Body Bike Classic»

«Spinning-Bike» für höchste Ansprüche. Topmodernes Design, herausragende Eleganz, lange Lebensdauer, 10 Jahre Garantie auf Rahmen und Antrieb, wartungsfrei dank Kevlarantrieb. Geschlossene Seitenverkleidung schützt gegen Staub und Schweiß. Lautloses Tretlager, widerstandsfähige Pedalarmler, breite Standbügel für sicheren Stand im Wiegetritt. Pedale mit Korbschlaufe. Mit Transportrollen. Standardfarbe schwarz/silber. Andere Farben auf Anfrage. Abmessungen: L 104 x H 95 x B 59 cm, Gewicht 65 kg.

710.4.241	Fr. 1298.—
------------------	-------------------

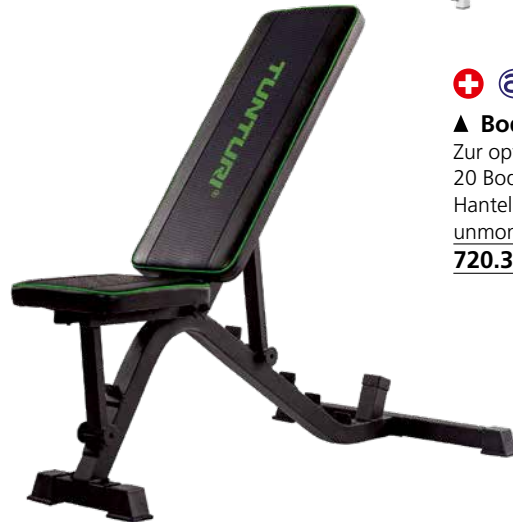
▲ Body-Pump Ständer

Zur optimalen Lagerung von ca. 20 Body-Pump Sets, Ständer ohne Hanteln. Gewicht 27 kg. Lieferung unmontiert in zwei Kartons.

720.3.218	Fr. 599.—
------------------	------------------

▲ Multibank «Tunturi UB40»

Kompakte Multibank, optimal für das Krafttraining mit Gewichten. Die Rückenlehne ist in 6 Positionen einstellbar, so kann in positiver und negativer Schrägstellung sowie Flachstellung trainiert werden. Das Polster der Rückenlehne ist stabil, die komplette Sitz- und Lehnenbespannung ist mit einem Kreuzstich genäht worden. Stahlrahmen pulverbeschichtet in Farbe schwarz-matt. Die Bank wiegt 17 kg, das maximale Nutzergewicht beträgt 200 kg. Die Bank ist nicht klappbar.

710.5.688	125 x 70 x 47 cm	Fr. 245.—
------------------	------------------	------------------

▲ Gymnastik-Hanteln Neopren

Moderne, formschöne Hanteln. Weich und sehr angenehm im Griff. Kein Abfärben am Boden, keine Bodenbeschädigung dank weicher Hanteloberfläche. Farbe kann je nach Lagerbestand abweichen.

710.5.482	1 kg orange	Stück Fr. 9.50
710.5.973	1.5 kg gelb	Stück Fr. 12.—
710.5.718	2 kg rot	Stück Fr. 15.—
710.5.861	3 kg violett	Stück Fr. 21.—
710.6.184	4 kg grün	Stück Fr. 28.—

▲ Gummi Kurzhantelset «HEXA» 1 – 10 kg

Sehr funktionelles und preiswertes Kurzhantelset in der Farbe Schwarz/Chrom. Total 10 Paar, Abstufung 1 bis 10 kg.

710.5.347	Set Fr. 569.—
------------------	----------------------

▲ Bodypump-Set «Gymstick» 20 kg

Langhantelset für Bodypump-Fitness. Set bestehend aus: 1x Langhantelstange Länge 140 cm (Gewicht 2.5 kg), je 1 Paar Hantelscheiben à 5 kg, 2.5 kg und 1.25 kg und Schnellverschlüssen.

710.5.707	Set Fr. 145.—
Ab 2 Sets - 5 % / ab 4 Sets - 10% Rabatt	



▲ Klimmzugbügel

Zum Einhängen an Sprossenwände, Höhe verstellbar. Für Klimmzug-, Dehn- und Streckübungen. Zusätzliche Haltemöglichkeit auf der Aussenseite. Zusammenklappbar für platzsparende Aufbewahrung. Belastbar bis 100 kg. Holm-durchmesser 35 mm. Montagebreite 66 cm, Gesamtbreite 99 cm, Ausladung ca. 65 cm.

720.3.501

Fr. 239.—



▲ Heimsprossenwand

Ideal für den Einsatz bei wenig Platzangebot, z. B. im Kindergarten, zu Hause, im Büro oder im Fitnessraum. Breite 80 cm, Tiefe 8 cm, Höhe 206 cm. Wangen und Oval-Sprossen aus Eschenholz geölt. Inkl. Montagematerial.

024.0.028

Fr. 359.—

024.0.029 Vorhängesprosse

Fr. 98.—



▲ Trainings-Ringe

Ideal für **Trainings- und Therapie-Anwendungen** zu Hause oder im Studio. Set bestehend aus zwei Turn-Ringen mit Polypropylen-Gurten, Befestigungskette und Montage-Anker mit Sicherungsring. Belastbar bis 200 kg.

720.2.060

Set **Fr. 299.—**



▲ Klimmzugstange

Klimmzugstange zur Wandbefestigung aus Stahl, Farbe schwarz grundiert. Mit einer Ausladung von 62 cm auch ideal geeignet für Anbringung von Schlingentrainern oder Trainingsbändern. Ausführung in Längen von 120 bis 360 cm möglich. Tiefe 62 cm, Höhe 57 cm, Stangen-Durchmesser 34 mm. Maximale Gewichtsbelastung pro Stange 300 kg. Zur Selbstmontage, Montageanleitung liegt bei.

720.4.638 1-fach, 120 x 62 x 57 cm

Fr. 260.—

720.8.069 2-fach, 240 x 62 x 57 cm

Fr. 360.—

720.4.616 3-fach, 360 x 62 x 57 cm

Fr. 460.—



▲ Dip-Barren

Einfaches und handliches Gerät für ein vielseitiges Ganzkörper-Training (Dips, Push-ups, Klimmzüge, Bizeps, Trizeps, Bauch, Beinlifts usw.). Sehr stabile Konstruktion. Trainingsanleitung online. Maximales Benutzergewicht 220 kg pro Paar.

720.3.887

Paar **Fr. 159.—**

Reebok



▲ Step-Plattform «Reebok Profi»

Das «Original»! Der bewährte, standsichere Stepper. Rutschsichere Trittlfläche, 90 x 35 x 15 cm. Drei Tritthöhen 15, 20 oder 25 cm. Füße bleiben mit Trittlfläche fest verbunden und fallen auch beim Transport nicht ab! Farbe je nach Lagerbestand.

710.5.057

Fr. 135.—

Ab 5 Stück -5% / ab 10 Stück -10%



▲ Aerobic Step «Tunturi»

Sehr stabiler und rutschfester Aerobic Stepper, welcher auch häufig im Bodypump verwendet wird. Tritthöhen verstellbar 10, 15 und 20 cm. Trittlfläche 80 x 30 cm. Gewicht 3.5 kg.

710.5.418

Fr. 79.—

Ab 5 Stück -5% / ab 10 Stück -10%

► **Balancekissen**

Rundes, aufblasbares Kissen aus phthalatfreiem PVC, mit Massageknoppen. Lieferung inkl. Handpumpe.
710.4.530 Ø 33 cm **Fr. 23.—**



▲ **Balance Board**

Balance-Brett aus stabilem PP-Kunststoff. Die relativ flache Auflagefläche ermöglicht in der Reha, sowie auch Ungeübten und Kindern ein müheloses Gleichgewichtstraining. Neu mit Anti-Rutsch-Pad.

710.4.914 Ø 39 cm Stück **Fr. 24.—**



▲ **«BOSU» Pro**

Der BOSU Balance Trainer ist ein vielseitiges, professionelles Trainingsgerät für das Koordinationstraining und die Beweglichkeit. Kann auf beiden Seiten benutzt werden, Rückseite rutschfest. Höhe 23 cm, Maximale Belastbarkeit 135 kg, Ø 65 cm. Mit Anleitung und Pumpe. Farbe blau oder je nach Lagerbestand.

710.6.369 Stück **Fr. 279.—**

► **«BlazePod Kit»**

Interaktives LED Licht System zum Training der Reaktions- und Handlungsschnelligkeit. Rasch aufgestellt und sofort funktionsbereit, bedient werden die Sensoren via Gratis APP (iOS und Android). Die BlazePods können für Workouts am Boden oder an der Wand verwendet werden. Im Lieferumfang enthalten sind 4 oder 6 BlazePods Lampen, eine Ladestation und ein Case zum Versorgen.

710.6.324 Trainer Kit, 6 Stück **Set Fr. 489.—**

710.6.325 Standard Kit, 4 Stück **Set Fr. 369.—**



▲ **Sypoba Balance Board «Fitness Basic»**

Das Basismodel bestehend aus einer Trainingsplatte, einer Alurolle mit Gummiringen und einem Poster mit Übungs-ideen. Eignet sich hervorragend für Gleichgewichtsübungen und Basisübungen im Stabilisations- und Kräftigungsbereich. Ideal für Anfänger und Fortgeschrittene jeder Altersklasse. Grösse 30 x 60 cm.

710.5.348 Farbe natur **Fr. 194.—**

710.5.349 Farbe rot **Fr. 194.—**



▲ **Sypoba Balance Board «Athletic»**

Das Modell Athletic ist das Mass aller Dinge. Dazu gehören die Trainingsplatte, Alurolle mit Gummiringen, Stab, zwei Fitnessrondellen, zwei Fusskeile halbrund und ein Poster mit Übungs-ideen. Perfekt geeignet für ein vielseitiges Gleichgewichts-, Stabilisations- und Kräftigungstraining für alle Niveaus. Grösse 30 x 60 cm.

710.5.350 Farbe natur **Fr. 299.—**

710.5.351 Farbe schwarz **Fr. 299.—**

▼ Fitness Hoop

Das Hoop-Workout bewirkt neben dem Gewichtsverlust die Stärkung der Rücken- sowie Armmuskulatur, die Aktivierung von Bauch- und Gesässmuskeln sowie die Straffung des Gewebes am Bauch. Die wellenartige Innenseite des Hula Hoop Reifens erzeugt dabei einen ganz besonderen Massageeffekt. Der Hoop ist 1.2 kg schwer, Standardfarbe grün/grau.

710.6.310 Ø 100 cm **Fr. 35.—**

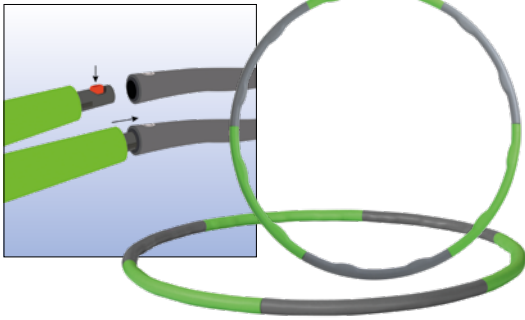

▼ Speedrope

Schnelldrehendes PVC-Springseil. Länge 300 cm (inkl. Griffe). Schnelldrehend, mit schwarzen Kunststoffgriffen. Farbe limegrün. Lieferung in einer Dose.

710.4.529 Stück **Fr. 8.—**



▲ Resistance Bänder

Die Widerstandsbänder bieten unzählige Übungsmöglichkeiten für ein perfektes Workout und finden auch Verwendung in Physiotherapie oder Reha. Das Set besteht aus fünf Latex-Fitnessbändern 30 x 5 cm in fünf verschiedenen Stärkegraden: extra leicht – gelb 0.35 mm, leicht – grün 0.45 mm, medium – blau 0.55 mm, schwer – rot 0.65 mm und extra schwer – schwarz 0.75 mm.

710.5.542 Set à 5 Stück **Fr. 18.—**



► Resistance Band Mini, 2er Set

Die Widerstandsbänder bieten unzählige Übungsmöglichkeiten für ein perfektes Workout und finden auch Verwendung in Physiotherapie oder Reha. Das Set besteht aus zwei Latex-Fitnessbändern 30 x 5 cm in den Stärkegraden gelb 0.35 mm (extra leicht) und blau 0.55mm (schwer).

752.8198 Set **Fr. 8.—**



▲ Elastic Band

Innovatives Trainingstool, elastisches Band 88 cm lang, 4 cm breit, mittlerer Härtegrad (15kg), mit diversen Schlaufen-Öffnungen für unterschiedliche Übungen und Intensitäten. Die Schlaufen ermöglichen einen unterschiedlichen Widerstand und ersparen ein oft umständliches und zeitraubendes Umstellen. Praktisch und klein, verpackt in wiederverschließbarer Drehdose. Ein geniales Übungsgerät, preisgünstig, individuell einsetzbar und jederzeit zur Hand.

710.4.918 Stück **Fr. 18.—**



▲ Aerobic-Hantel

Hanteln aus Gusseisen mit Schaumstoffgriff und einstellbarer Handschlaufe. 2 x 500 g. Lieferung in einer praktischen Tragtasche. Farbe anthrazit/lime.

710.4.531 500 g Paar **Fr. 18.—**

▲ Yoga Block

Yoga-Block aus leichtem EVA-Hartschaum mit abgerundeten Kanten. Die griffige Oberfläche sorgt für einen sicheren Halt. Ideales Zubehör für eine Vielzahl von Yoga- und Pilates-Übungen. Masse 22.5 x 15 x 7.5 cm, Gewicht 150 g.

710.5.926 grau-pink **Fr. 19.—**



▲ Pilates-Ring

Mit weichen Schaum-Griffauflagen und Gummiummantelung für weiche, bequeme Anwendung.

710.4.526 Ø 38 cm **Fr. 22.—**



▲ Springseil mit Zähler «Tunturi»

Digitales Springseil mit Zählfunktion und angenehmen Kunststoffgriffen. Batterie im Lieferumfang enthalten, kann auch einfach ausgewechselt werden. Das LCD-Display zeigt die Anzahl Sprünge, Übungslänge, verbrannte Kalorien und die aktuelle Zeit an. Farbe grün/grau.

710.5.708 Stück **Fr. 19.—**



▲ Fitness-Matte

Rutschfeste Matte mit weicher Oberfläche für gute Dämpfung. Schweißabweisend und abwaschbar. Leicht zum Einrollen. Aus Synthetikkauschuk. Lieferung inkl. Tragegurt. Abmessungen 180 x 61 cm.

710.4.527 Dicke: 15 mm, grün **Fr. 35.—**

710.5.196 Dicke: 10 mm, grau **Fr. 29.—**



▲ Medizinball «Dual Grip»

Aus dem modernen Functionaltraining nicht mehr wegzudenken! Material aus strapazierfähigem und abriebfestem Gummi, nach dem Training abwaschbar. Luftdruck regulierbar. Farbe schwarz.

710.5.920	4 kg, Ø 23 cm	Fr. 58.—
710.5.921	5 kg, Ø 23 cm	Fr. 67.—
710.5.960	6 kg, Ø 23 cm	Fr. 77.—
710.5.961	7 kg, Ø 23 cm	Fr. 86.—
710.5.962	8 kg, Ø 23 cm	Fr. 95.—

Ab 5 Stück -5 % / ab 10 Stück -10 %



▲ Medizinball «Trial NEW NEMO»

Medizinball aus sehr robustem Spezial-Synthetik-Kunststoff. Ermöglicht ein Training mit hohem Gewicht bei geringem Umfang (19 - 29 cm). Ideal für alle Trainings-Anwendungen. Exzellente Abriebfestigkeit. IAAF Approved.

Ø 19 cm:

710.5.201	1 kg, rot	Fr. 27.—
710.5.202	2 kg, grün	Fr. 39.—
710.5.203	3 kg, purpur	Fr. 49.—

Ab 5 Stück -5 % / ab 10 Stück -10 %

Ø 24 cm:

710.5.204	4 kg, blau	Fr. 59.—
710.5.205	5 kg, braun	Fr. 72.—
710.5.206	6 kg, violett	Fr. 82.—

Ab 5 Stück -5 % / ab 10 Stück -10 %

Ø 29 cm:

710.5.664	7 kg, milk	Fr. 90.—
710.5.665	8 kg, grün	Fr. 100.—
710.5.666	9 kg, rot crimson	Fr. 112.—

Ab 5 Stück -5 % / ab 10 Stück -10 %

► Medizinball Classic

Griffige Oberfläche. Aus robustem, latexfreiem Ruten-Kunststoff, hygienisch und pflegeleicht, mit Lippenventil. Recyclingfähig.

450.2.046	Ø 21 cm, 1 kg, rot	Fr. 32.—
450.2.003	Ø 28 cm, 2 kg, braun	Fr. 42.—
450.2.004	Ø 28 cm, 3 kg, blau	Fr. 60.—
450.2.005	Ø 34 cm, 4 kg, grün	Fr. 70.—
450.2.006	Ø 34 cm, 5 kg, rot	Fr. 90.—

Ab 5 Stück -5 % / ab 10 Stück -10 %

► Medizinball

Aus robustem, handgenähtem Leder. Weiche, verformbare Oberfläche, griffig. Sehr lange Lebensdauer, für den intensiven Gebrauch.

710.5.671	1 kg, Ø 19 cm	Fr. 50.—
710.5.672	2 kg, Ø 22 cm	Fr. 65.—
710.5.673	3 kg, Ø 24 cm	Fr. 71.—
710.5.674	4 kg, Ø 28 cm	Fr. 82.—
710.5.675	5 kg, Ø 30 cm	Fr. 96.—

Ab 5 Stück -5 % / ab 10 Stück -10 %



◀ Medizinball «Trial WTB Soft»

Weicher, strapazierfähiger Medizinball mit einer griffigen und elastischen Gummioberfläche. Sehr robust, ideal für Schule und Functional Training.

710.5.415	1 kg, Ø 19 cm	Fr. 29.—
710.5.416	2 kg, Ø 22.5 cm	Fr. 39.—
710.5.417	3 kg, Ø 24.5 cm	Fr. 47.—

Ab 5 Stück -5 % / ab 10 Stück -10 %



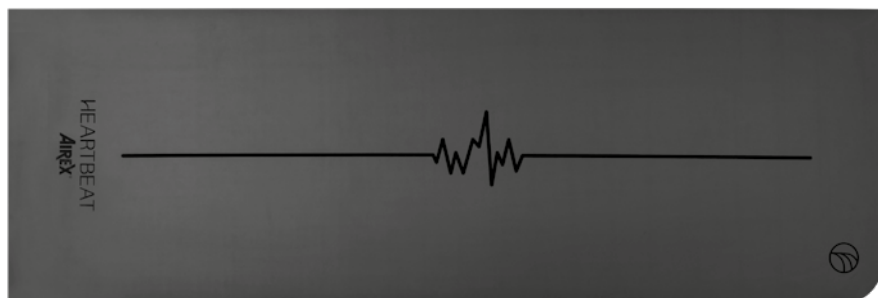

◀ «AIREX® Yoga / Pilates 190»

Speziell für Yoga und Pilates entwickelt. Genauso geeignet für jede Art von Fitnessstraining. Länge 190 cm, Breite 60 cm, Dicke 8 mm, Gewicht 1.4 kg.

710.3.989 anthrazit **Fr. 80.—**



◀ Yogamatte «AIREX® Eco Grip»

Die ultimative Wahl für naturliebende Yogis. Die Matte bietet maximalen Grip für alle Yoga-Aktionen. Alle Materialien sind umweltfreundlich, um eine unübertroffene Leistung und Freude zu bieten. Länge 183 cm, Breite 61 cm, Dicke 4 mm. Gewicht 2.2 kg.

710.5.823 anthrazit **Fr. 90.—**



◀ Yogamatte «AIREX® Calyana Start»

Hochwertige Yogamatte, entwickelt von prominenten Yogalehrern. Die Matte bietet ein Maximum an Sicherheit, Spass und Langlebigkeit. Sie zeichnet sich durch dauerhaften Grip, perfekter Dämpfung und Formstabilität aus. Hergestellt aus nachhaltigen Materialien und umweltfreundlichen Technologien. Länge 185 cm, Breite 65 cm, Dicke 4.5 mm. Gewicht 1.9 kg.

710.5.965 ozeanblau **Fr. 70.—**



◀ «AIREX® Heartbeat»

Die erste Trainingsmatte, welche YOGA und Functional Training vereint. Sehr griffig, isolierend, weich und warm. Rutschfest, mit einer abgerundeten Kante. Material aus recyceltem PU auf Naturkautschukbasis, PVC-frei. Länge 183 cm, Breite 61 cm, Dicke 4 mm. Gewicht 2.4 kg.

710.6.449 anthrazit **Fr. 120.—**

Zubehör Fitness- und Gymnastikmatten

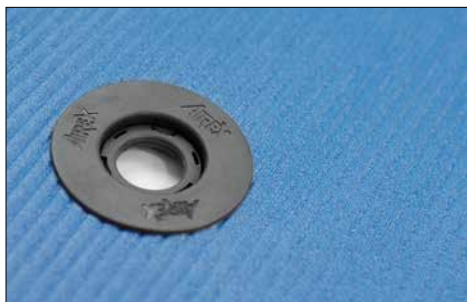

AIREX® Gymnastikmatten mit Ösen

Sie möchten Ihre Matten möglichst platzsparend lagern? Bestellen Sie Ihre neuen Matten gleich mit den passenden Ösen dazu! Möglich bei allen Airex-Matten (ausser Yoga-Modelle) aus unserem Sortiment ab 10 Stk. Verlangen Sie unser Angebot!



▲ Gymnastikmatten Wandhalterung

Zum Aufhängen von 10 bis 15 Airexmatten (je nach Modell).

710.5.387 **Fr. 139.—**



▲ Transportwagen

Zum hängenden Lagern und Transportieren von ca. 20 Gymnastikmatten von 100 cm Breite und 15 mm Dicke.

720.1.896 **Fr. 489.—**

▲ Balance-pad «AIREX® Mini»

Das Training mit dem Balance-pad Mini kombiniert konditionelle und koordinative Fähigkeiten wie Kraft, Ausdauer und schult das Gleichgewichtsvermögen gezielt. Angewendet wird es vor allem im Functional Training. Ideal für einbeinige oder einhändige funktionelle Übungen. Gewicht 0.35 kg.

710.5.102 lava, 41 x 25 x 6 cm **Fr. 49.—**

► Balance-pad «AIREX® Cloud»

Das Balance-pad Cloud erzeugt intensivere Stimulationen, da es weitaus instabiler und wackeliger ist als jedes andere Produkt der Balance-pad Produktlinie. Durch seine erhöhte Rohdichte und trotzdem weichen Beschaffenheit, muss sich der Körper ständig auf neue Belastungen einstellen und wird dadurch bestmöglich gefordert - ideal für das intensive Balancetraining. Sehr langlebig und für In- und Outdoor geeignet. Antibakteriell behandelt und leicht zu reinigen. Gewicht 0.78 kg.

710.6.164 rot, 48 x 40 x 6 cm **Fr. 79.—**



Innovative Turn- und Gymnastikmatten aus der Schweiz

- komfortabel und isolierend
- leicht, handlich und problemlos einrollbar
- hygienisch ausgerüstet, phthalatfrei
- strapazierfähig und langlebig
- rutschfest und planliegend
- geschlossenzellig, nimmt weder Schmutz noch Feuchtigkeit auf
- optimale Dämpfungseigenschaften
- SWISS MADE
- CE-konform (93/42/EWG)

«AIREX® Coronella 120»

Die Gymnastikmatte mit ultimativem Komfort. Isolierend, weich und mit hervorragenden Dämpfungseigenschaften. Für Zuhause oder fürs Fitnessstraining. Länge 120 cm, Breite 60 cm, Dicke 15 mm, Gewicht 1.5 kg.

710.6.166 blau **Fr. 70.—**

«AIREX® Fitline 180»

Für Gymnastik, Yoga, Group Fitness, multifunktional einsetzbar. Länge 180 cm, Breite 60 cm, Dicke 10 mm, Gewicht 1.5 kg.

081.1.017 wasserblau **Fr. 70.—**

710.4.687 kiwi **Fr. 70.—**

«AIREX® Xtrema»

Die Matte für starke Belastung In- und Outdoor. Durch erhöhte Dichte sehr strapazierfähig und robust. Ideal geeignet sowohl für Yoga, Pilates als auch für Functional Fitness. Länge 178 cm, Breite 58 cm, Dicke 6 mm, Gewicht 1.8 kg

710.5.813 schwarz **Fr. 80.—**

«AIREX® Coronella 185»

Für Gymnastik, Fitness, Aerobic. Länge 185 cm, Breite 60 cm, Dicke 15 mm, Gewicht 2.2 kg.

081.1.005 rot **Fr. 100.—**

«AIREX® Coronella 200»

Für Gymnastik, Fitness oder Aerobic. Länge 200 cm, Breite 60 cm, Dicke 15 mm, Gewicht 2.4 kg.

710.4.635 schiefer **Fr. 110.—**

«AIREX® Corona 185»

Für Gymnastik, Fitness, Aerobic. Länge 185 cm, Breite 100 cm, Dicke 15 mm, Gewicht 3.8 kg.

081.1.004 rot **Fr. 149.—**

«AIREX® Corona 200»

Für Gymnastik, Fitness, Aerobic. Länge 200 cm, Breite 100 cm, Dicke 15 mm, Gewicht 4.2 kg.

710.5.297 schiefer **Fr. 159.—**

Matten Halteband

Elastisches Halteband aus elastischem Nylon. Passt zu jeder AIREX® Matte. 570 x 65 mm.

710.6.026 grau **Fr. 6.—**

▼ Gymnastikschlauch

Aus Gummi, Länge 200 cm. Farbe je nach Lagerbestand.

710.5.454

Fr. 16.—



▲ Deuser-Band «Original»

Verbessert Kraft, Ausdauer und Koordination. Ein unverzichtbarer Bestandteil eines jeden modernen Trainingsprogramms. Elastisches Gummiband aus Naturkautschuk, Länge 100 cm, Breite 3 cm. Inkl. Anleitung.

458.1.000

Fr. 34.—

THERABAND™



▲ Original «TheraBand»

Ideal, um die Beweglichkeit zu erhöhen, die Koordination zu verbessern oder Kraft aufzubauen. Mit diesem Sportgerät lässt sich ein individuelles Widerstands-Training absolvieren. Verschiedene Zugstärken. Das Band kann selber auf die gewünschte Länge zugeschnitten werden. **Breite 12.7 cm.**

Rolle 5.5 Meter:

458.1.001	gelb	leicht	Fr. 20.—
458.1.002	rot	mittelstark	Fr. 22.—
458.1.003	grün	stark	Fr. 24.—
458.1.004	blau	extra stark	Fr. 26.—
458.1.005	schwarz	besonders stark	Fr. 30.—
458.1.006	silber	super stark	Fr. 45.—

Ab 2 Stück -5 % / ab 4 Stück -10 %

Rolle 45.5 Meter:

458.1.007	gelb	leicht	Fr. 145.—
458.1.008	rot	mittelstark	Fr. 150.—
458.1.009	grün	stark	Fr. 168.—
458.1.010	blau	extra stark	Fr. 185.—
458.1.011	schwarz	besonders stark	Fr. 220.—
458.1.012	silber	super stark	Fr. 265.—

Ab 2 Stück -10 %

▲ «TheraBand» latexfrei

Das klassische TheraBand in der latexfreien Ausführung. Die Widerstandseigenschaften wurden dem Standard-Latexübungsband nachempfunden. Das Band ist somit bestens für individuelles Widerstands-Training geeignet. Das Band ist puder- und geruchsfrei und kann selber auf die gewünschte Länge zugeschnitten werden. **Rolle à 22 m, Breite 12.7 cm.**

710.5.475	gelb, leicht	Fr. 89.—
710.5.476	rot, mittelstark	Fr. 95.—
710.5.477	grün, stark	Fr. 102.—
710.5.478	blau, extra stark	Fr. 108.—
710.5.479	schwarz, besonders stark	Fr. 112.—
710.5.480	silber, super stark	Fr. 210.—

Ab 2 Stück -5 % / ab 4 Stück -10 %

▲ «TheraBand» im Beutel

Das ideal verpackte Trainingsgerät für Privatpersonen. Geschützt und auf die ideale Länge von 2.5 m zugeschnitten. Mit Anleitung.

720.0.009	rot, mittelstark	Fr. 23.—
720.0.007	grün, stark	Fr. 23.—
720.0.008	blau, extra stark	Fr. 23.—

Ab 2 Stück -5 % / ab 4 Stück -10 %

Weiteres TheraBand-Zubehör finden Sie auf www.alder-eisenhut.swiss

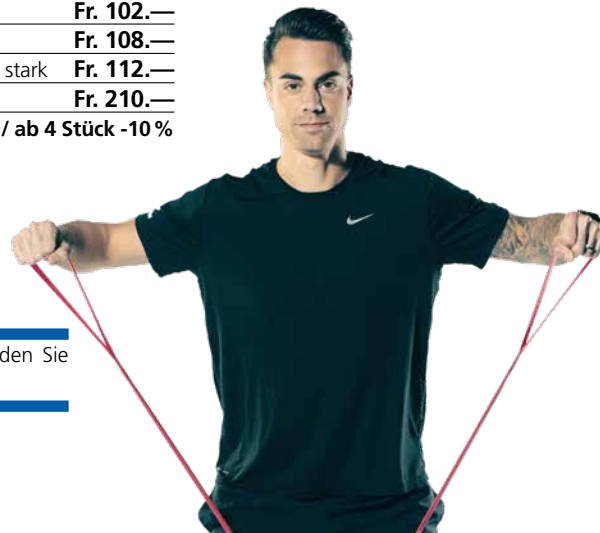

▲ Tubes

Die verstärkte, robuste Alternative zum TheraBand aus Naturlatex. Für intensiven Gebrauch. Muss mit Griffen kombiniert werden!

Rolle 7.5 Meter:

720.0.346 rot, mittelstark	Fr. 38.—
720.0.347 grün, stark	Fr. 41.—
720.0.348 blau, extra stark	Fr. 45.—
720.0.349 schwarz, besonders stark	Fr. 50.—

Ab 2 Stück -5 % / ab 4 Stück -10 %

Handgriffe

Zu TheraBand oder Tubes.

720.0.010A	Paar Fr. 16.—
-------------------	----------------------

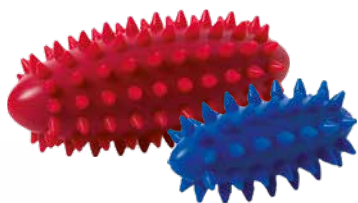
◀ Walking Trainer «Senso»

Steigert die Effizienz im Walking- und Running-Training. Bessere Durchblutung der Hände. Aktiviert den Energiefluss. Kräftigt die Arm- und Oberarmmuskulatur. Erhöhter Energieverbrauch durch Zusatzgewicht (Plus 260 g). Farbe je nach Lager.

710.3.140 Light 7 x 4 cm, 2er Set	Fr. 12.—
710.3.139 Plus 11 x 5 cm, 2er Set	Fr. 19.—

Ab 2 Sets -5 % / ab 4 Sets -10 %

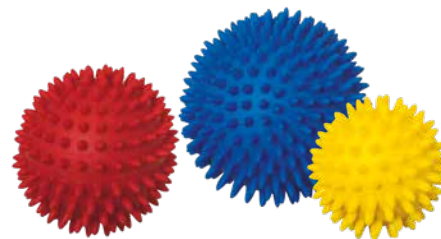
▲ Noppenball/Igelball

Zur Durchblutungsförderung und Entspannung. Geeignet auch für Finger- und Greifübungen sowie Reflexzonenmassage. Mit Nadelventil zur individuellen Druckregulierung.

450.2.165 Ø 6 cm, orange	Fr. 6.—
450.2.050 Ø 8 cm, gelb	Fr. 7.—
450.2.049 Ø 9 cm, rot	Fr. 9.—
450.2.051 Ø 10 cm, blau	Fr. 10.—

Ab 5 Stück -5 % / ab 10 Stück -10 %

▲ «Theraband CLX 11 LOOPS»

Das Widerstandsband mit patentiertem Schlaufensystem aus latexfreiem Material von TheraBand. Dank den 11 Schlaufen fällt das lästige Knoten und Umwickeln der Hand weg. Ideal zum Kraftaufbau und Fitnessstraining. **Länge 2 m, Breite 5 cm.**

710.5.150 rot, einfach	Fr. 29.—
710.5.151 grün, mittel	Fr. 31.—
710.5.152 blau, schwer	Fr. 33.—
710.5.153 schwarz, stark	Fr. 35.—
710.5.154 silber, extra stark	Fr. 37.—

Ab 2 Stück -5 % / ab 4 Stück -10 %

▲ «Theraband CLX LOOPS»

Das Widerstandsband mit patentiertem Schlaufensystem aus latexfreiem Material von TheraBand. Das Band kann selber auf die gewünschte Länge zugeschnitten werden. Durch die Schlaufen sind keine lästigen Knoten mehr nötig. Vereint Bänder, Loops, Tubing, Haltegriffe und Türanker. **Rolle à 22 m, Breite 5 cm.**

710.5.423 rot, einfach	Fr. 250.—
710.5.424 grün, mittel	Fr. 270.—
710.5.425 schwarz, stark	Fr. 340.—

Ab 2 Stück -10 %





▲ ABS® Power-Gymnastikball

Der platzsichere Gymnastikball für ein sicheres Training. Bewirkt eine Stärkung der Bauch-, Rücken- und Ganzkörpermuskulatur durch sicheres, effektives und dynamisches Stabilitätstraining. Beschränkt auch als Sitzball verwendbar. Mit Übungsposter. Garantierte Sicherheitslimite: Belastbar bis 500 kg, bei äusserer Beschädigung platzsicher bis 90 kg. Das Produkt ist latexfrei und ohne verbotene Weichmacher.

710.5.670	Ø 45 cm, rot	Fr. 25.—
720.0.021	Ø 45 cm, blau	Fr. 25.—
720.0.022	Ø 55 cm, blau	Fr. 32.—
720.0.050	Ø 55 cm, rot	Fr. 32.—
710.6.242	Ø 55 cm, anthrazit	Fr. 32.—
720.0.023	Ø 65 cm, blau	Fr. 35.—
720.0.054	Ø 65 cm, silber	Fr. 35.—
450.2.137	Ø 65 cm, rot	Fr. 35.—
450.2.139	Ø 65 cm, grün	Fr. 35.—
710.6.243	Ø 65 cm, anthrazit	Fr. 35.—
450.2.141	Ø 75 cm, rot	Fr. 43.—
720.0.024	Ø 75 cm, blau	Fr. 43.—
450.2.143	Ø 75 cm, grün	Fr. 43.—



▲ ABS® Sitzball

Speziell für den Arbeitsplatz entwickelt. Kein Wegrollen mehr beim Aufstehen durch spezielle ABS-Charakteristik des latexfreien Materials. Aktiv, dynamisch und sicher. Einfach beim Sitzen Rücken- und Bauchmuskulatur stärken. Latexfrei. Belastbarkeit bis 500 kg.

450.2.145	Ø 55 cm, blau	Fr. 37.—
450.2.090	Ø 65 cm, blau	Fr. 40.—
450.2.147	Ø 75 cm, blau	Fr. 47.—
450.3.000	Ersatzventilstöpsel	Fr. 1.50

► «Togu» Ballpumpe

Zum Pumpen aller Bälle mit Nadelventil.

710.4.943	mit Doppelhubfunktion	Fr. 8.—
710.5.426	einfach	Fr. 5.—



◀ Theragym «Pushball ABS®»

Extrem belastbarer, grosser Gymnastikball mit maximaler Sicherheit. Sehr geeignet für Kinder, Menschen mit Behinderung oder in der Rehabilitation. Von Kindergärten gerne genutzt zur Förderung des Bewegungsverständnisses. Das spezielle Material ABS ist latexfrei und geruchsneutral. Belastbar bis 250 kg.

450.2.128	Ø 85 cm, blau-lila	Fr. 54.—
450.2.129	Ø 95 cm, rubinrot	Fr. 65.—
450.2.131	Ø 120 cm, orange	Fr. 99.—

► Redondo® Ball

Weich und trotzdem robust. Der "faltbare" Ball für MindBody, Pilates, Wellness und Fitness. Mit wenig Luft auch gut als Stützkissen geeignet. Lässt sich leicht und schnell mit dem beiliegenden Blashalm aufblasen.

710.2.848	Ø 22 cm, blau	Fr. 9.—
710.2.849	Ø 26 cm, rubin-rot	Fr. 11.—
710.4.947	Ø 38 cm, grün	Fr. 22.—

Ab 5 Stück -5% / ab 10 Stück -10%



▲ «Togu» Powerball® Challenge ABS®

Geballte Sicherheit für den Profi in Leistungssport, Krafttraining und Therapie – garantiert platzsicher bis 500 kg. Durchmesser kann mit einer Handpumpe individuell von 55 bis 65 cm reguliert werden. Das spezielle Material ist latexfrei und geruchsneutral. Gewicht 3.5 kg, Farbe silber.

710.5.283	Fr. 90.—
------------------	-----------------



Wahl der richtigen Sitzball-Grösse: Kniewinkel ca. 100°

Körpergrösse	Ball-Ø
bis 155 cm	45 cm
bis 165 cm	55 cm
bis 178 cm	65 cm
über 178 cm	75 cm

Wandgestelle für Sitz- und Gymnastikbälle finden Sie auf Seite 144.



▲ Ballschale

Passt für alle Gymnastik- und Sitzbälle. Robuster Kunststoffring. Verhindert das Wegrollen des Balles beim Aufstehen.

450.2.098	Fr. 36.—
------------------	-----------------

◀ Stapelhilfe

Preisgünstige, leichte, flexible Aufräumhilfe; keine festen Installationen notwendig, sehr platzsparend. Transparent.

450.2.162	Set à 3 Stück	Fr. 71.—
------------------	---------------	-----------------



▲ Schwungseil Hanf

Beidseitig mit Schlaufen, in der Mitte auf Ø 12 mm verdickt. Länge 6 m. Farbe natur.

455.1.000 Fr. 12.—

Ab 5 Stück -5 % / ab 10 Stück -10 %

Schwungseil Polypropylen

Inkl. Schlaufe und Drehkarabiner. Mitte verdickt. Länge 6 m, Farbe rot.

752.6.745 Fr. 16.—

Ab 5 Stück -5 % / ab 10 Stück -10 %

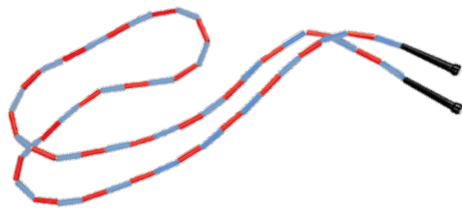

▲ Springseil «Beaded Jump Rope»

Nylonseil mit farbig abgesetzten, aufgefädelten Kunststoffgliedern (Perlschnur). Länge 3 m, Handgriffe aus Kunststoff. Optimales Schwingverhalten durch das Gewicht der «Perlen».

710.3.250 Fr. 8.—

Ab 5 Stück -5 % / ab 10 Stück -10 %



▲ Ziehtaue

Mit roten Markierungen in der Seilmittte. Kunststoffenden. Hanffarbig. Aus Polypropylen, Ø 25 mm.

420.1.000 Länge 10 m Fr. 62.—

720.0.285 Länge 12 m Fr. 68.—

720.0.286 Länge 15 m Fr. 72.—

Reissfestigkeit ca. 7000 kp.



▲ Springseil

Aus Hanf, Mitte verdickt, Länge 2.80 m, natur.

454.2.000 ohne Griff Fr. 4.50

454.2.005 mit Wirbelgriff, verstellbar Fr. 10.—

Ab 5 Stück -5 % / ab 10 Stück -10 %

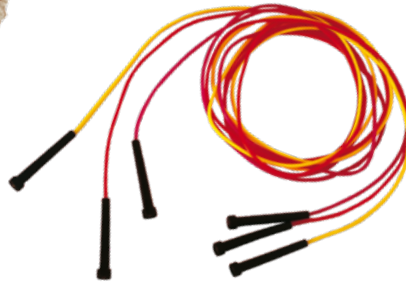

◀ Springseil «Double Dutch»

Moderne, 6 m langes Kunststoffseil in Neonfarben, mit schwarzen Griffen. Die Double Dutch-Seile sind eine Herausforderung für alle Rope-Skipper.

710.3.495 neonpink Paar Fr. 15.—

710.3.496 neongelb Paar Fr. 15.—

710.3.497 neonorange Paar Fr. 15.—

710.5.497 blau Paar Fr. 15.—

Ab 5 Paar -5 % / ab 10 Paar -10 %



▲ Springseil

Weiches, sehr anschmiegsames und hautfreundliches Polypropylen, feuchtigkeitsunempfindlich. Nach internationalen Vorschriften (F.I.G.) geflochten, Länge 3 m, Ø 9 mm.

710.3.730 rot Fr. 4.50

710.3.731 gelb Fr. 4.50

710.3.732 grün Fr. 4.50

710.3.733 blau Fr. 4.50

710.3.734 weiss Fr. 4.50

Ab 5 Stück -5 % / ab 10 Stück -10 %



▲ Jump Rope 6er Set

Das preisgünstige Springseil-Set aus Vinyl in 6 verschiedenen Farben. Mit Kunststoffgriff.

710.5.495 Länge 210 cm Set Fr. 19.—

710.5.496 Länge 270 cm Set Fr. 21.—



◀ Springseil für Rope Skipping

Das moderne, schnelldrehende Springseil in verschiedenen Farben. Kunststoffseil mit schwarzen Kunststoffgriffen.

Länge 213 cm

752.6.857 gelb Fr. 5.—

710.6.450 blau Fr. 5.—

Ab 5 Stück -5 %, ab 10 Stück -10 %

Länge 243 cm

710.3.304 pink Fr. 5.—

710.3.305 gelb Fr. 5.—

710.3.306 orange Fr. 5.—

710.4.461 blau Fr. 5.—

Ab 5 Stück -5 % / ab 10 Stück -10 %

Länge 273 cm

710.4.457 pink Fr. 5.—

710.4.458 gelb Fr. 5.—

710.3.334 orange Fr. 5.—

710.4.459 blau Fr. 5.—

Ab 5 Stück -5 % / ab 10 Stück -10 %

Länge 300 cm

454.2.020 pink Fr. 6.—

454.2.021 gelb Fr. 6.—

454.2.022 orange Fr. 6.—

710.4.460 blau Fr. 6.—

Ab 5 Stück -5 % / ab 10 Stück -10 %



▲ Zauberschnur

Elastische Gummischnur mit Kunststoff-Karabinern, Länge 8 m.

456.1.000 Fr. 12.—

Ab 5 Stück -5 % / ab 10 Stück -10 %

Spielreifen auf Seite 63.



► **Gymnastikreif**

Aus Naturholz. Vierkantprofil, ideal für Polymat-Zusatzgeräte.

451.2.000	Ø 60 cm	Fr. 20.—
451.2.001	Ø 70 cm	Fr. 21.—
451.2.002	Ø 80 cm	Fr. 22.—
Ab 5 Stück -5 % / ab 10 Stück -10 %		

► **Gymnastikreif**

Aus Kunststoff-Vierkantprofil. Nicht geeignet zur Verwendung mit Polymat-Geräten.

451.2.006	Ø 70 cm, rot	Fr. 11.—
451.2.007	Ø 70 cm, blau	Fr. 11.—
451.2.008	Ø 80 cm, rot	Fr. 13.—
451.2.009	Ø 80 cm, blau	Fr. 13.—
Ab 5 Stück -5 % / ab 10 Stück -10 %		

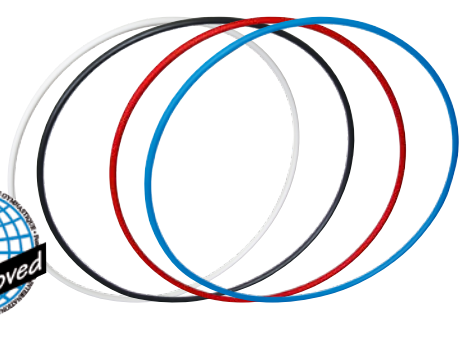
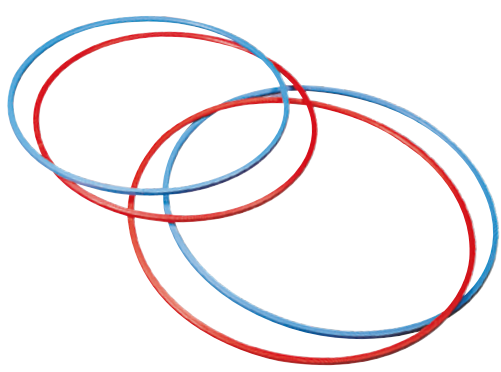

▲ **Gymnastikreif Wettkampf F.I.G.**

Kunststoffprofil mit rundem Querschnitt, 20 mm, Aussen-Ø ca. 89 cm. Nicht geeignet zur Verwendung mit Polymat-Geräten. Gewicht 305 g.

710.4.769	weiss	Fr. 24.—
710.4.770	schwarz	Fr. 24.—
710.4.774	rot	Fr. 24.—
710.4.775	blau	Fr. 24.—

Ab 5 Stück -5 % / ab 10 Stück -10 %

Lagerung von Gymnastikreifen

Achtung! Die Reifen sollten immer flach liegend oder hängend aufbewahrt werden, da sie sonst die runde Form verlieren.



▲ **Gymnastikstab**

Aus Hartholz. Ø 30 mm, ideal für Polymat-Zusatzgeräte.

460.2.004	Länge 80 cm, natur	Fr. 10.—
460.2.005	Länge 80 cm, rot	Fr. 10.—
460.2.006	Länge 80 cm, grün	Fr. 10.—
460.2.007	Länge 80 cm, blau	Fr. 10.—
460.2.008	Länge 80 cm, gelb	Fr. 10.—
460.2.000	Länge 100 cm, natur	Fr. 12.—
460.2.009	Länge 120 cm, natur	Fr. 15.—

Ab 5 Stück -5 % / ab 10 Stück -10 %

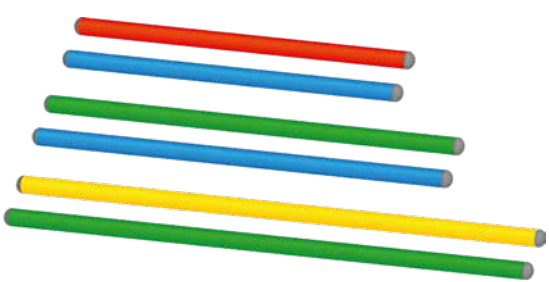

▲ **Gymnastikstab**

Preiswerter Gymnastikstab, Kunststoff, Ø 25 mm.

710.6.488	Länge 80 cm rot	Fr. 6.—	710.5.021	Länge 100 cm, blau	Fr. 7.—
710.6.489	Länge 80 cm gelb	Fr. 6.—	710.3.031	Länge 120 cm, gelb	Fr. 8.—
710.5.018	Länge 100 cm, gelb	Fr. 7.—	710.3.032	Länge 120 cm, grün	Fr. 8.—
710.5.019	Länge 100 cm, grün	Fr. 7.—	710.5.830	Länge 120 cm, rot	Fr. 8.—
710.5.020	Länge 100 cm, rot	Fr. 7.—	Ab 5 Stück -5 % / ab 10 Stück -10 %		

► **Turnkeule**

Aus Massiv-Hartholz (Buche) gedreht und matt lackiert. Absolut plane Oberfläche.

710.3.549	Länge 40 cm	Fr. 12.—
710.3.550	Länge 45 cm	Fr. 13.—

Ab 5 Stück -5 % / ab 10 Stück -10 %



◀ **Turnkeule**

Wettkampfmodell, F.I.G.-approved. Gleichmässig ausbalanciert. Aus Kunststoff gedreht und nachbearbeitet, dadurch absolut regelmässige Balance. Keine vorstehende Guss-Gräte. Gewicht 150 g. Länge 44 cm.

452.2.003	weiss	Fr. 13.—
452.2.004	rot	Fr. 13.—
452.2.005	blau	Fr. 13.—
452.2.007	gelb	Fr. 13.—

Ab 5 Stück -5 % / ab 10 Stück -10 %



◀ Wettkampf-Gymnastikball F.I.G., Ø 19 cm

Für die rhythmische Sportgymnastik, hochwertiger Top-Wettkampfball. F.I.G.-approved. Gleichmässig dauerhafte runde Form. Absolut glatte Oberfläche, griffiger, glänzend, antistatisch, unlackiert. Beste Sprungeigenschaften. Sehr lange Lebensdauer. Gewicht 420 g.

450.2.014	blau	Fr. 19.—
450.2.015	rot	Fr. 19.—
450.2.016	grün	Fr. 19.—
450.2.017	weiss	Fr. 19.—
450.2.018	gelb	Fr. 19.—

Ab 5 Stück -5 % / ab 10 Stück -10 %



▼ «Togu» Jacaranda®

Der Jacaranda macht aus einem Ball ein beliebtes und zugleich entspannendes Workout mit einer Vielzahl an Übungen. Gewicht 400 g.

710.5.440	Ø 14 cm	Fr. 35.—
------------------	---------	-----------------

Ab 5 Stück -5 % / ab 10 Stück -10 %



▲ Trial Gymnastikball F.I.G.

Der neue F.I.G. Gymnastikball. Der silikonbasierende Ball ist Non-Toxic und erfüllt die Regeln von REACH (Europe) and CPSIA (USA-Canada). Er ermöglicht Bewegungen von grosser emotionaler Wirkung dank der Eleganz des Rollens, der Handhabung und der rhythmischen Kraft von Dribblings und Rückschlägen. Der Ball kann nur mit Nadeln mit runder Spitze aufgeblasen/entflacht werden. Gewicht 400 g, Farben je nach Lagerbestand.

710.6.194	Ø 19 cm	Fr. 36.—
------------------	---------	-----------------

Ab 5 Stück -5 % / ab 10 Stück -10 %



▲ Standard-Gymnastikball, Ø 16 cm

Für den Schul- und Vereinssport. Absolut runder Übungsgymnastikball, hochelastisch. Nahtlos glatte Oberfläche, griffiger, antistatisch, unlackiert. Gute Prell-Eigenschaften. Gewicht 300 g.

450.2.118	blau	Fr. 9.—
450.2.119	rot	Fr. 9.—
450.2.121	grün	Fr. 9.—
450.2.122	gelb	Fr. 9.—

Ab 5 Stück -5 % / ab 10 Stück -10 %



▲ Gymnastikband

Für Wettkämpfe, aus Kunstseide, mit Glasfaserstab, Drehwirbel und Öse (zum schnellen Auswechseln der Bänder), Breite 5 cm, Länge 6 m. F.I.G.-approved.

455.1.001	rot	Fr. 13.—	455.1.005	weiss	Fr. 13.—
455.1.002	rosa	Fr. 13.—	455.1.006	grün	Fr. 13.—
455.1.004	gelb	Fr. 13.—	455.1.008	blau	Fr. 13.—

Ab 5 Stück -5 % / ab 10 Stück -10 %

Ersatzteil:

Glasfaserstab mit Drehwirbel.

455.2.000	Länge 57 cm	Fr. 7.—
------------------	-------------	----------------

▲ Standard-Gymnastikball, Ø 19 cm

Für Training und Wettkampf. Absolut runder Gymnastikball, hochelastisch. Nahtlos glatte Oberfläche, griffiger, antistatisch, unlackiert. Gute Prell-Eigenschaften. Gewicht 420 g.

450.2.110	blau	Fr. 12.50
450.2.111	rot	Fr. 12.50
450.2.112	grün	Fr. 12.50
450.2.114	gelb	Fr. 12.50

Ab 5 Stück -5 % / ab 10 Stück -10 %



◀ Hochsprunghügel

FCKW-freie Polyäther-Schaumstoff-Elemente in Hohlkammersystem. Spikeschutzblache aus PVC-Gittergewebe. **Inkl. Wetterschutzblache.** Standardausführung **500 x 300 x 50 cm.**

240.0.018 Stück **Fr. 4100.—**



Wetterschutzblache

Passend zu A+E-Hochsprunghügel.

240.1.071 500 x 300 cm **Fr. 898.—**



◀ Hochsprunghügel klapp- und fahrbar

FCKW-freie Polyäther-Schaumstoff-Elemente in Hohlkammersystem. Spikeschutzblache aus PVC-Gittergewebe. Ohne Wetterschutzblache. Gesamthöhe Sprunghügel inkl. Transportwagen 75 cm. Transportwagen mit 6 Rollen. Vorderteil zum Hochklappen, aus Aluminium. Kann auch aufgeklappt stehen gelassen werden, da der ganze Sprunghügel auf dem Rost liegt.

240.0.021 500 x 300 x 50 cm **Fr. 7290.—**



Wetterschutzblache

Für zusammengeklappte Hügel. 500 x 300 cm.

240.1.072 **Fr. 1100.—**



► Metallrost

Demontabel, witterungsbeständig, Montage im Preis nicht inbegriffen. Passend zu Hochsprunghügel, 500 x 300 x 50 cm, Art. Nr. 240.0.018.

240.0.022 fest **Fr. 2090.—**

240.0.023 fahrbar **Fr. 3350.—**



Umbausatz für Metallrost

Zum Umbau eines «alten» a+e-Metallrostes von 500 x 280 cm auf 500 x 300 cm.

720.3.308 für Modell «fest» **Fr. 440.—**

720.3.309 für Modell «fahrbar» **Fr. 450.—**



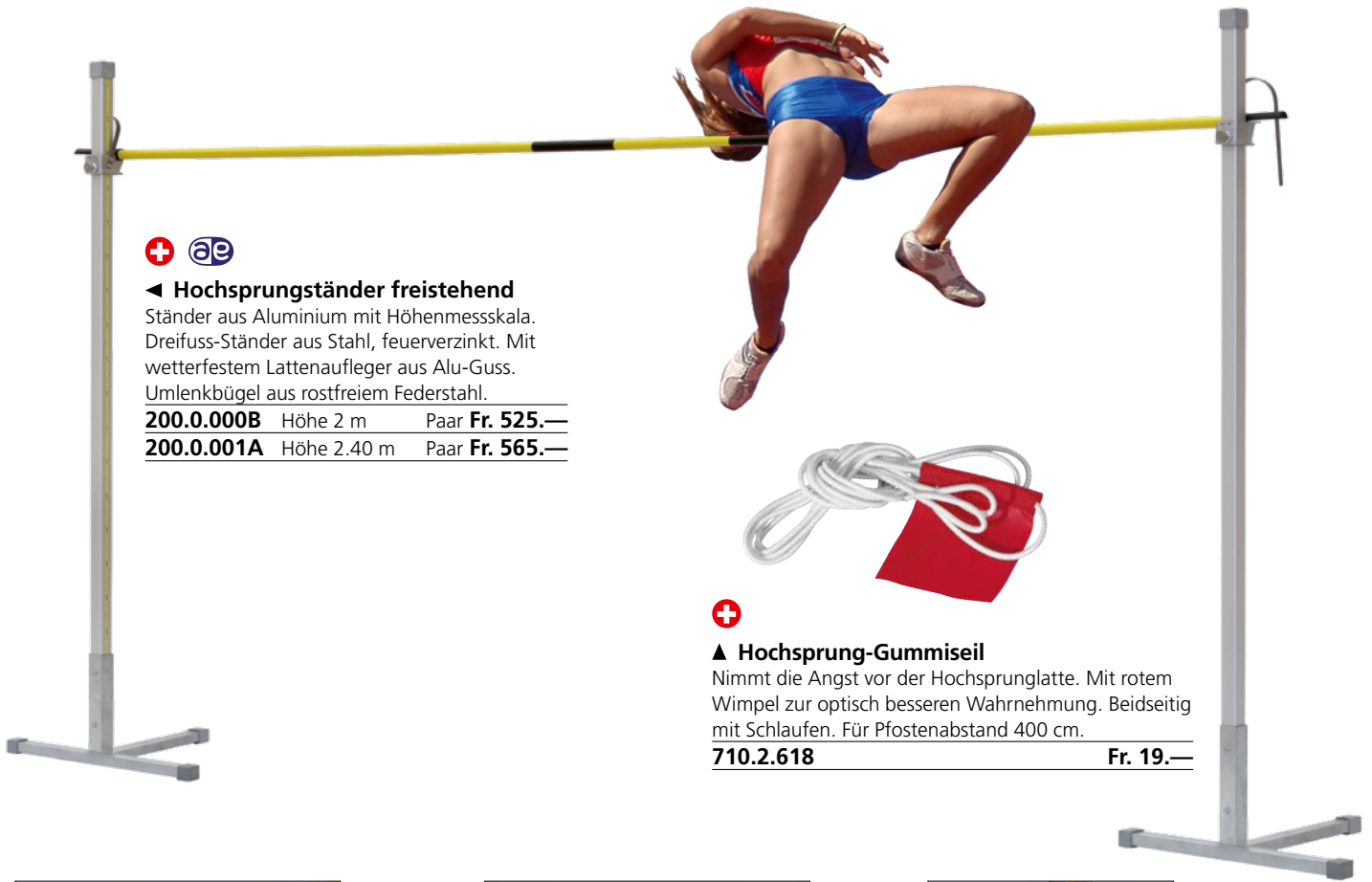

◀ Hochsprungständer freistehend

Ständer aus Aluminium mit Höhenmessskala. Dreifuss-Ständer aus Stahl, feuerverzinkt. Mit wetterfestem Lattenaufleger aus Alu-Guss. Umlenkbügel aus rostfreiem Federstahl.

200.0.000B Höhe 2 m Paar **Fr. 525.—**

200.0.001A Höhe 2.40 m Paar **Fr. 565.—**



▲ Hochsprung-Gummiseil

Nimmt die Angst vor der Hochsprunglatte. Mit rotem Wimpel zur optisch besseren Wahrnehmung. Beidseitig mit Schlaufen. Für Pfostenabstand 400 cm.

710.2.618 **Fr. 19.—**



▲ Ersatz-Endstück

Transparent, für Latten mit Aussen Ø 27 mm.

252.2.008 **Fr. 12.—**



▲ Ersatz-Endstück

Für Latte mit Aussen Ø 30 mm. Halbrunde Form. Unverwüstbar. Entspricht der Norm von World und Swiss Athletics. Wird in das Rohr hineingesteckt.

710.3.029 **Fr. 25.—**



▶ Ersatz: Lattenaufleger mit Umlenkbügel

200.1.002B Paar **Fr. 208.—**

200.1.020 links **Fr. 115.—**

200.1.021 rechts **Fr. 115.—**



◀ Sprunglatten-Polster

Dämpft den Aufprall des Springers auf der Latte. Zweiteilig, Gesamtlänge 200 cm.

720.0.249 **Fr. 29.—**



▲ Hochsprunglatte «Zacharias»

Ermöglicht gefahrloses Springen. Platzsparend zu transportieren und aufzubewahren. Windunempfindlich! Aufblasbar, 400 cm, gelb-schwarz. Auch für Stabhochsprung geeignet.

720.0.250 **Fr. 48.—**

▲ Hochsprunglatte «Getra Target»

Premium-Wettkampflatte mit Maximalgewicht für minimales Nachschwingen. Geringste Durchbiegung. Extrem robust. Schwere, dunkelrote Auflageenden aus neuer Materialmischung für maximal möglichen Reibungswiderstand. Dank der extra starken Ausführung besonders für den harten Einsatz in Schulen empfehlenswert. Länge 400 cm, Ø 30 mm. WA zertifiziert.

710.3.808 **Fr. 125.—**

▲ Endstück «Getra Target»

Passend zu Hochsprung- und Stabhochsprunglatten mit Aussen-Ø 30 mm. Wird auf die Latte aufgesteckt. WA zertifiziert. ACHTUNG: Bei Latten, wo das Endstück in das Rohr hineingesteckt wird, ist die Latte mit diesem Endstück gemäss Reglement zu kurz!

710.3.810 Stück **Fr. 15.—**



Einsteckkasten für Stabhochsprung

Rostfrei aus Edelstahl, zum Einbau in die Anlaufbahn. Mit Drainage-Rinne. WA-zertifiziert.

710.5.284 Stück **Fr. 548.—**

Abdeckung für Einsteckkasten

Rostfrei aus Edelstahl.

710.5.285 Stück **Fr. 350.—**

▲ Stabhochsprunghügel «T-547 School»

Stabhochsprungmatte für die Schule und Verein. Oberfläche mit Spikeschutznetz, Mattenhülle aus reissfestem und wasserdichtem PVC-Material. Dreilagiger Kern aus hochwertigem PUR-Schaumstoff, mit robusten Traggriffen auf den Seiten. Die Mattenelemente werden mit selbstsichernden Schnallen miteinander verbunden. Grösse 5 x 4 x 0.7 m.

710.5.430 Stück **Fr. 8650.—**



Stabiler Aufleger mit Höhenanzeige.

▼ Wetterschutz für Stabhochsprunghügel «T-547 School»

Passende Abdeckung aus widerstandsfähigem PVC, wasserfest.

710.5.431 Stück **Fr. 748.—**



◀ Polanik Stabhochsprungständer «STT60 School»

Trainingsständer für Schule und Verein. Wetterfest eloxierte Aluminiumpfosten, pulverbeschichtete Aufleger mit gut lesbarem Pfeil als Höhenanzeige. Kurbelmechanismus und Ständereinstellung mit praktischer Arretierungs-Bremse. Höhenbereich verstellbar von 160 – 450 cm.

710.5.432 Paar **Fr. 4090.—**

Andere Polanik Modelle auf Anfrage oder online unter alder-eisenhut.swiss.

▲ Stabhochsprunglatte «Getra Target»

Premium-Wettkampflatte mit Maximalgewicht für minimales Nachschwingen. Geringste Durchbiegung. Extrem robust. Schwere, dunkelrote Auflageenden aus neuer Materialmischung für maximal möglichen Reibungswiderstand. WA zertifiziert. Dank der extra starken Ausführung besonders für den harten Einsatz in Schulen empfehlenswert. Länge 450 cm, Ø 30 mm.

710.3.809 Stück **Fr. 149.—**

Teleskop Lattenaufleger

Ausziehbare Stange von 2.7 bis 5 m, Aluminium. Zum Hochstemmen der Latte auf die Sprunghöhe.

710.3.214 Stück **Fr. 189.—**

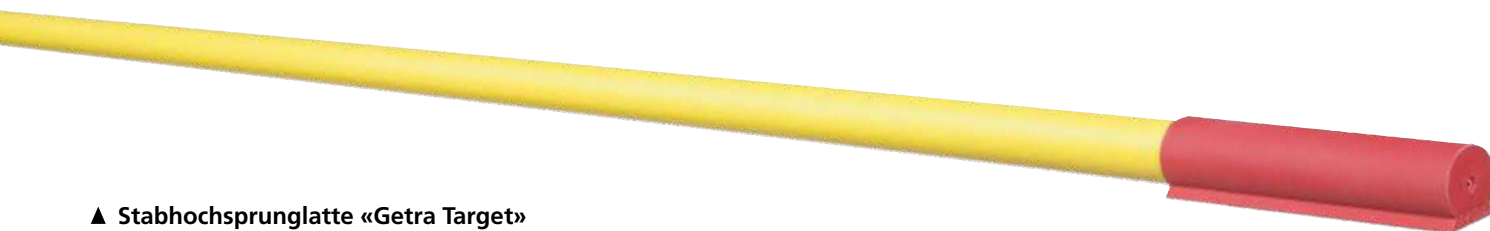

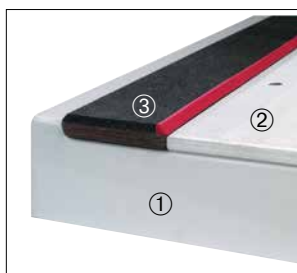

◀ Blindbrett Holz

Zum Einlegen anstelle des Einlagebrettes mit Plastilin. Für Training- oder Schulbetrieb. 122 x 10 x 1.5 cm.

211.1.011

Fr. 32.—

③ Einlagebrett mit Regupolbelag und Plastilinkante

Zum Einlegen in den Weitsprung-Absprungbalken, nach IAAF-Vorschrift. Mit Plastilin, 122 x 10 x 2.2 cm.

710.3.230

Fr. 98.—

① Absprungbalken «GFK» WA

Witterungsbeständiger Wettkampfbalken 122 x 34 x 10 cm, mit Aussparung für Einlagebrett. Absprungfläche ist austauschbar (Art. Nr. 211.2.019).

211.1.008

Fr. 359.—

② Ersatz-Absprungbrett

Passend zu Absprungbalken «GFK» (Art. Nr. 211.1.008) aus Holz, weiss.

211.2.019

Fr. 55.—

► Plastilin nach Vorschrift WA

Zum Einlegen in Weitsprung-Einlagebrett mit Regupolbelag. Set à 12 Stangen, 45°. Reicht für zwei Bretter.

710.3.231

Set **Fr. 25.—**



▲ Sandgruben-Abdeckung mit Kettengewicht

Wasserdurchlässiges, strapazierfähiges Gittergewebe. Grösse nach Wunsch. **Rundum mit Kettenbeschwerung**, zum Auflegen der Abdeckung direkt auf dem Sand.

720.0.866A

m² **Fr. 35.—**



▲ Sandgruben-Abdeckung mit Rohrgewicht

Wasserdurchlässiges, strapazierfähiges Gittergewebe. Grösse nach Wunsch. **Mit eingenähten Rohren an den Stirnseiten als Beschwerung**.

720.0.839

m² **Fr. 35.—**



① Metalleinfassung

Zu Schul- und Trainingsabsprungbalken 122 x 20 x 8 cm.

210.1.001

Fr. 139.—



② Absprungbalken aus Holz

Für Schul- und Trainingsanlagen. Weiss gestrichen. 122 x 20 x 8 cm.

210.1.000

Fr. 125.—



③ Absprungbalken aus Metall

Für Schul- und Trainingsanlagen. Absprungfläche mit vulkanisiertem Gummibelag. 122 x 20 x 8 cm.

210.0.003

Fr. 459.—





▲ Wurfball WV

Aus Gummi, nicht springend. Ø 6.5 cm.

710.5.651 80 g **Fr. 15.—**

150.2.007 200 g **Fr. 16.—**

Ab 5 Stück -5 % / ab 10 Stück -10 %



▲ Wurfball

Robuster Kunststoffball für das Wurftraining, geeignet für alle Altersklassen. Nicht springend. Speziell gerippte Oberfläche für guten Griff auch bei Nässe. Gleichmässig ausgewogene Füllung für regelmässige Flugbahn. Ø 7.5 cm.

150.2.012 80 g **Fr. 9.—**

150.2.009 200 g **Fr. 11.—**

150.2.010 400 g **Fr. 14.—**

Ab 5 Stück -5 % / ab 10 Stück -10 %



▲ Nockenball

Zur Vorbereitung für Speerwurf-Training. Material aus Ruton. Ø 10 cm.

256.2.002 600 g, rot **Fr. 19.—**

256.2.003 800 g, gelb **Fr. 21.—**

Ab 5 Stück -5 % / ab 10 Stück -10 %



▲ Schleuderball Leder

Aus robustem, handgenähtem Leder.

Weiche Oberfläche, griffig.

710.2.198 Frauen 1.0 kg **Fr. 64.—**

710.2.199 Herren 1.5 kg **Fr. 70.—**

Ab 5 Stück -5 % / ab 10 Stück -10 %



▲ Schleuderball

Aus Gummi, mit Lederschleife.

450.2.126 Frauen 1.0 kg **Fr. 75.—**

450.2.127 Männer 1.5 kg **Fr. 95.—**

Ab 5 Stück -5 % / ab 10 Stück -10 %



▲ Wurfkörper

Aus Aluminium, 500 g.

720.3.578 **Fr. 55.—**

Ab 5 Stück -5 % / ab 10 Stück -10 %



▲ Wurfstab

Aus Gummi, Länge 30 cm, 300 g.

256.2.006 Ø 3 cm **Fr. 14.—**

Ab 5 Stück -5 % / ab 10 Stück -10 %



▲ Diskus «Polanik Training»

Schulsport- und Vereinsmodell aus einer rostfreien Speziallegierung und Kunststoffseitscheiben.

710.5.278 0.75 kg **Fr. 48.—**

710.5.279 1 kg **Fr. 45.—**

710.5.280 1.5 kg **Fr. 48.—**

710.5.281 1.75 kg **Fr. 50.—**

710.5.282 2 kg **Fr. 52.—**

Ab 5 Stück -5 % / ab 10 Stück -10 %



▲ Diskus Gummi

Einfacher preiswerter Trainingsdiskus von Polanik aus nicht färbendem Gummi. Ideal für Training in Hallen. Farbe weiss oder je nach Lagerbestand.

253.2.004 1 kg **Fr. 19.—**

253.2.005 1.5 kg **Fr. 21.—**

710.5.446 1.75 kg **Fr. 26.—**

710.5.445 2 kg **Fr. 27.—**

Ab 5 Stück -5 % / ab 10 Stück -10 %



▲ Diskusständer

Aus Stahlrohr, pulverbeschichtet. Zur Aufbewahrung von max.

26 Disken. Für In- und Outdoor.

220.0.009 **Fr. 175.—**



▲ Stosskugel Training

Aus Gusseisen. Für Outdoor.

710.2.446	2.0 kg	hellblau	Fr. 17.—
710.2.909	3.0 kg	weiss	Fr. 23.—
710.2.910	4.0 kg	schwarz	Fr. 29.—
710.2.911	5.0 kg	rot	Fr. 35.—
710.3.190	6.0 kg	orange	Fr. 40.—
710.2.913	7.25 kg	gelb	Fr. 45.—



▲ Stosskugel «Halle»

Für das Wettkampftraining in der Halle und für Schulen. Schonend für den Hallenboden, exakte Gewichtseinhaltung.

250.2.019	1.0 kg	Ø 9.5 cm	Fr. 36.—
250.2.020	1.5 kg	Ø 9.5 cm	Fr. 38.—
250.2.017	2.0 kg	Ø 9.5 cm	Fr. 41.—
250.2.018	2.5 kg	Ø 9.5 cm	Fr. 44.—
250.2.012	3.0 kg	Ø 11 cm	Fr. 49.—
250.2.013	4.0 kg	Ø 13 cm	Fr. 65.—
250.2.014	5.0 kg	Ø 14 cm	Fr. 80.—
710.3.310	6.0 kg	Ø 14 cm	Fr. 90.—



▲ Granitstein

Zum Heben und Stossen für das Nationalturnen. In neuem Design mit griffriger Oberfläche und abgerundeten Ecken.

710.5.898	3.0 kg	Fr. 132.—
710.5.899	4.0 kg	Fr. 135.—
710.5.900	6.0 kg	Fr. 139.—
710.5.901	8.0 kg	Fr. 145.—
710.5.902	10.0 kg	Fr. 149.—
710.5.903	12.5 kg	Fr. 155.—
710.5.904	15.0 kg	Fr. 164.—
710.5.905	18.0 kg	Fr. 175.—
710.5.906	22.5 kg	Fr. 179.—

Ab 5 Stück -5% / ab 10 Stück -10%



▲ Kugelständer

Aus pulverbeschichtetem Stahl, für In- und Outdoor. Für max. 18 Kugeln.

220.0.010 **Fr. 159.—**



▲ Abstossbalken für Kugelstossen aus Holz

Weiss gestrichen, Länge 122 cm.

① Mit Stecknägeln für einbetonierte Ringe.

220.0.000 **Fr. 259.—**

② Mit Falz für transportable Ringe.

220.1.005 **Fr. 239.—**



▲ Abstossbalken für Kugelstossen

8 cm hoch, nach WA-Vorschrift. Spezifikation zur Montage an einbetonierte Ringe. Lieferung inkl. 2 Stück Stahl-Erdanker. Mit Sektorenbegrenzung. Aus GFK, wetterfest. Farbe weiss.

710.5.857 **Fr. 180.—**

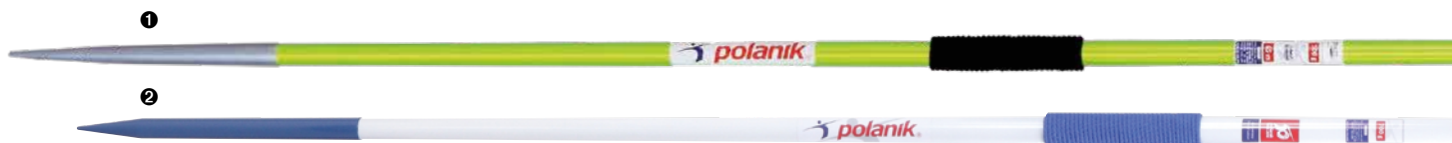

① Wettkampfspeer «Polanik Space Master»

Topmodell mit maximaler Steifigkeit und ultraschneller Endung. Scharfe Spitze, verzinkt. WA-zertifiziert.

710.4.647	500 g	Fr. 245.—
710.4.648	600 g	Fr. 263.—
710.4.649	700 g	Fr. 280.—
710.4.650	800 g	Fr. 300.—

Ab 5 Stück -5% / ab 10 Stück -10%

② Trainingspeer «Polanik Klasse T»

Aus hochwertigem Aluminium mit Stahlspitze. Schaft aus Duraluminium.

710.2.331	400 g	Fr. 79.—
710.4.646	500 g	Fr. 82.—
710.2.333	600 g	Fr. 88.—
710.3.185	700 g	Fr. 96.—
710.2.335	800 g	Fr. 108.—

Ab 5 Stück -5% / ab 10 Stück -10%



▲ Halter für Speere

Hängende Lagerung für 10 Speere.

524.0.016 **Fr. 198.—**



▲ Speerständer

Aus Stahlrohr, pulverbeschichtet. Zur Aufbewahrung von max. 18 Speeren.

720.0.257 **Fr. 175.—**



▲ Hürde «Competition» Alu

Hürdenrahmen komplett aus eloxiertem Aluminium. Höhenverstellung von 76.2 bis 106.7 cm mittels Federdruckmechanismus. Latte aus GFK. Pulverbeschichtete, einschraubbare Hürdenfüsse mit innenliegenden Gegengewichten. Sehr transportfreundlich und zur einfachen Selbstmontage. Wartungsfreies und wetterfestes Modell. Gewicht ca. 11 kg. IAAF-zertifiziert.

710.2.201 Fr. 269.—

710.2.453 Ersatzlatte GFK Fr. 32.—

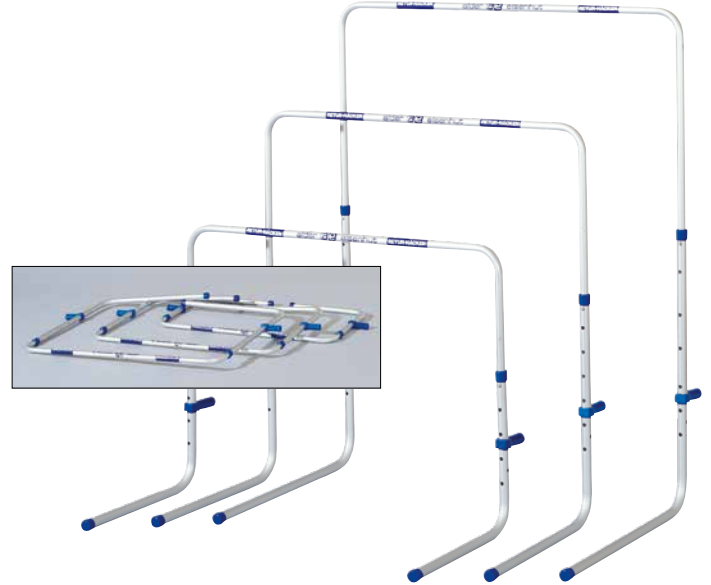

▲ Hürde «Return»

Ideale Schul- und Trainingshürde für In- und Outdoor. Richtet sich wie ein Stehaufmännchen wieder auf. Höhenverstellbar. Extrem platzsparend durch Einklappen der Füsse.

710.2.620 Mini 39 – 60 cm Fr. 85.—

710.2.617 Midi 55 – 84 cm Fr. 89.—

710.2.621 Maxi 67 – 107 cm Fr. 97.—



▲ Hürde «Steh-auf»

Geeignet für Kinder- und Schülertraining. Mit Federmechanismus zum Aufrichten, verstellbar von 60 bis 91.4 cm. Latte mit weichem Polster. Rahmen aus verzinktem Stahlrohr, eine massive Bodenplatte garantiert beste Stabilität.

710.3.143 Fr. 133.—



▲ Hürde «Training»

Hürdenrahmen aus Stahlrohr. Höhenverstellung in 7 Positionen von 65 bis 106.7 cm mittels Federdruckmechanismus. Hürdenfüsse mit festen Gegengewichten leicht demontierbar. Latte aus GFK. Gewicht 5 kg.

710.2.202 Fr. 119.—

710.3.540 Ersatzlatte, GFK Fr. 26.—



▲ Hürde «Schule»

Ideale Hürde für die ersten Versuche der Hürdentechnik in Schule und Verein. Die lose aufgelegte Kunststofflatte nimmt die Angst vor harten Schlägen der Querlatte. Beidseitig überspringbar. Höhe stufenlos von 50 bis 90 cm verstellbar.

217.0.000 Fr. 135.—

217.1.002 Ersatzlatte Fr. 20.—



Auszugteile

Ergänzend zu Art. Nr. 217.0.000, für Höhen von 76 bis 106 cm. Pro Hürde sind zwei Stück notwendig.

217.1.004 Stück Fr. 19.—



▲ Hürden-Transportwagen

Für max. 20 Hürden «Competition» und «Training». Länge 220 cm, Breite 114 cm.

720.1.268 Fr. 879.—



▲ Stafettenstab

Aus Holz. Farblos lackierte Enden, kein Abfärben an Wand und Boden. Ø 30 mm, Länge 30 cm.

538.1.000	rot	Stück	Fr. 10.—
538.1.001	blau	Stück	Fr. 10.—
538.1.002	gelb	Stück	Fr. 10.—
538.1.003	grün	Stück	Fr. 10.—



▲ Stafettenstab «Junior»

Aus hohlem Aluminium, 6 Farben assortiert. Ø 32 mm, Länge 30 cm.

710.2.315	Set à 6 Stück	Fr. 32.—
-----------	---------------	----------



▲ Stafettenstab «Senior»

Aus hohlem Aluminium. Ø 38 mm, Länge 30 cm. 6 Farben assortiert. WA-zertifiziert.

710.2.316	Set à 6 Stück	Fr. 37.—
-----------	---------------	----------



▲ Startblock «Polanik Indoor»

Startblock für die Halle. Material aus Kunststoff, mit rutschfestem Gummianterteil. Kein zusätzliches Befestigungsmaterial notwendig. Farbe rot.

710.5.447	Stück	Fr. 44.—
-----------	-------	----------



▲ Startblock «Polanik Schule»

Aus verzinktem Stahl, mit abgerundeten Kanten für mehr Sicherheit. Zum Verstellen stehen 4 Trittwinkel und 14 Schienenpositionen zur Verfügung. Mit Spikes für Kunststoffbahnen und Haken für Aschenbahnen. Das Modell für Schule und Vereinstraining.

710.2.536	Fr. 85.—
-----------	----------



▲ Startblock «Polanik Wettkampf»

Stahlkonstruktion. Für Kunststoffbahnen. Zum Verstellen stehen 5 Trittwinkel und 15 Schienenpositionen zur Verfügung. WA-zertifiziert.

710.2.537	Fr. 180.—
-----------	-----------



▲ Startnummerkasten «Polanik»

Startkasten aus glasfaserverstärktem Kunststoff, im Dreieck-Design, 61 cm hoch. Mit Bahnnummer auf jeder Seite und zwei Fehlstart-Anzeigen. Platzsparend lagerbar.

710.5.538	pro Nummer	Fr. 150.—
710.5.539	Nummernset 1 – 8	Fr. 1058.—



▲ Startblock-Zusatz

Fixiert den Startblock in der Startposition mit 40 cm Abstand zur Hallenwand. Passend für Wettkampfmodelle von Polanik.

720.1.322	Fr. 72.—
-----------	----------



▲ Startklappe aus Holz

Gefertigt von der gemeinnützigen Stiftung HPV in Rorschach.

710.4.985	Fr. 54.—
-----------	----------



▼ Postenzangen-Set

Stabile Kunststoff-Ausführung. Aus einem Stück gegossen, dadurch nahezu unzerbrechlich. Ohne Gummipolster, deshalb gibt es keine Fehllöcherungen mehr. Ohne Kordel.

710.3.030 Set à 10 Stück **Fr. 63.—**



▼ OL-Kontrollkarten

Kartothek-Karton, 20 Felder, A6, nicht WO-konform. Set à 100 Stück.

710.3.919 Set **Fr. 17.—**



► Posten Training

Der beliebteste Trainingsposten (auch Gerbera genannt). Praktisch wie ein Wettkampfposten, da überall setzbar und doch leicht und handlich für den Postensetzer. Mit einer Zange und Flagge 15 x 15 cm.

720.2.492 Set **Fr. 27.—**

Ab 5 Stück -5% / ab 10 Stück -10%

► Postenflagge Training

Leichter Nylonschirm in praktischer Grösse. Eignet sich für Trainings, Schulhaus OL's, Plauschwettkämpfe etc. Ausführung wie Wettkampfmodell, 15 x 15 cm gross.

591.1.004 Stück **Fr. 11.—**



▼ «Fixcontrol» Edu Kombi-Set

Komplettes OL-Set mit Zeitmessung und Posten. Im Lieferumfang sind folgende Artikel enthalten: 12 FixLogger, 1 achtfach Ladestation (mit Netzadapter und USB-Kabel), 1 FixMaster Multi (6 Funktionen), 1 FixMaster Single (Funktion wählbar), 1 USB Funkstick und 12 frei wählbare Posten: FixUnit Wall, Mobile, Indoor oder Flag. **Zusätzlich ist eine persönliche, rund 4-stündige Einführung vor Ort durch die Spezialisten von Fixcontrol inkludiert.** Dieses Angebot gilt aktuell nur für die Ostschweiz – weitere Regionen auf Anfrage.

710.5.777

Set **Fr. 2770.—**

▼ Kompass «Silva Field 1-2-3»

Strapazierfähig und einfach in der Handhabung. Durchsichtige Grundplatte, 85 x 54 mm, roter Pfeil für Norden. Grad-Einteilung auf 2 Grad genau. Kurzanleitung in 3 Schritten aufgedruckt. Inkl. Halteschnur.

710.4.442

Stück **Fr. 35.—**



► OL-Trainingsposten «School»

Bestehend aus einem leichten Nylonschirm, 15 x 15 cm, weiss-orange, einer extra stabilen Postenzange aus Kunststoff (aus einem Stück gegossen), einer Kordel zum Aufhängen des Postens und zum Fixieren der Zange. Der ideale Posten für die Schule.

710.2.964 kompl. Posten **Fr. 20.—**

Ab 5 Stück -5% / ab 10 Stück -10%



Bezugsstellen von OL-Karten:

Das OL-Karten-Verzeichnis mit Bezugsstellenadressen der über 500 OL-Karten der ganzen Schweiz finden Sie online auf: www.swiss-orienteeing.ch/karten



TRENDSPORT



▲ Slackline «Schildkröt mit Teaching Line»

Die Slackline ist 15 m lang, 5 cm breit und hat eine vernähte Gurt-schlinge. Mit stabiler Metallratsche und Ratschenschutzhülle. Für Ein-steiger ist eine zusätzliche Teaching Line (15 m lang, 2.5 cm breit) dabei, für die ersten sicheren Schritte auf der Slackline. Inkl. Tragetasche und Montageanleitung. Maximale Belastbarkeit 150 kg, ab 5 Jahren geeignet.

710.6.376

Set **Fr. 79.—**



▲ Slackline «Gibbon® Classic Line Treewear»

Hochwertige und langlebige Slackline mit einfacher Bedienung, geeig-net für alle Niveaus. Slackline mit vernähter Schlaufe, Ratschenband 2.5 m. Mit Ratschenschutz «Rat Pad» und Baumschutz «Tree Pro». Entspricht DIN-Richtlinien, TÜV-geprüft. Belastbar bis 4 t, Farbe gelb-schwarz. Länge 12.5 m, Breite 5 cm.

710.5.501

Set **Fr. 92.—**



▲ Slackline «Allround-Light»

Durch die spezielle V-Loop (Hochkant-Naht) lässt sich die Slackline Allround-Light auf einfachste und schnellste Weise an den Slackline-Pfosten montieren. Kein Verdrehen der Slackline mehr. Die rostfreie Slackline-Ratsche aus Edelstahl ist bestens auch für den permanenten Outdoor-Einsatz gerüstet. Flach-band 37 mm breit, Länge 15 m.

710.6.226

Set **Fr. 140.—**



▲ Slackline «Singing Rock»

Einfaches Slackline Set für alle Niveaus, speziell auch für Schulen geeig-net. Leichtes, zweifarbig gewebtes Band mit 300 kg Belastbarkeit und 25 mm Breite. Sehr solider und einfach zu montierender Anker mit Schlingen und Smart Rock & Lock Verschlüssen. Länge 15 m mit ver-nähten Augen. Inkl. Ratsche, Transporttasche und Montageanleitung.

710.5.796

Set **Fr. 105.—**



▲ Slackline «Allround»

Ideale Slackline für Schule und Verein, In- und Outdoor. Das Flachband reagiert angenehm und fehlerverzeihend. Dank stufenlos verstellbarer Baumschlinge (2.4 m lang) und V-Loop liegt die robuste INOX-Ratsche sehr nahe am Baum oder am Pfosten. Flachband 37 mm breit, 15 m lang, 2 Stahlkarabiner, 2 verstellbare Baumschlingen, 2 Baumschüt-zer (2.4 m lang, 16 cm breit) und Bedienungsanleitung in deutsch und französisch. Gewicht 3.2 kg.

710.4.778

Set **Fr. 180.—**



◀ Ratschenschutz Slackline

Schützt vor Schürfungen und Prellungen. Einfach um die Ratsche legen und mit den Klettverschlüs-sen befestigen. Farbe je nach Lagerbestand.

710.4.426

Stück **Fr. 35.—**



◀ Baumschutz «Gibbon® Treewear XL»

Noch mehr Schutz für Baum und Slackline. Verhindert ein Abrutschen der Slackline nach unten. Einfacher Aufbau dank Klettverschlüssen. Länge 2 m, Breite 25 cm. Im Lieferumfang sind 2 Stück enthalten.

710.5.503

Paar **Fr. 35.—**



▲ Gibboard «Gibbon® Bonzo Classic»

Das Gibboard bringt Fun und Lifestyle zusammen. Einmal aufgebaut, kann nichts schief gehen - ideal für In- oder Outdoor. Ob für ambitionierte Freestyle-Moves oder einfach nur zum Spass haben, mit dem Gibboard machst Du jeden Ort zum Erlebnis. Länge 106 cm, Breite 28 cm, Höhe 14 cm. Line 160 x 5 cm. Aus nachhaltigem Buchenholz aus der EU.

710.6.458

Stück **Fr. 199.—**



▲ Slackrack «Gibbon® Classic»

Mobiles, pulverbeschichtetes Slackline-Gestell für drinnen und draussen. Fördert Balance, Körperbeherrschung, Konzentration und stärkt die Muskulatur. Flexibel in der Länge von 2 bis 3 m einstellbar. Mit Slackline Classic Line Band (4.5 m), Ratsche mit Rücksicherung, austauschbaren Gummifüssen und Schutzkappen. Gewicht Slackrack 28 kg, Breite 36 cm. Aufbauzeit ca. 20 Minuten.

710.5.502

Fr. **469.—**



▲ Slackline-Set «Gibbon® School Indoor»

Das Set für die Turnhalle! Mit Hilfe der praktischen Slackframes können Slacklines nun endlich auch Indoor in Turnhallen aufgebaut und genutzt werden. Die pulverbeschichteten Slackframes stehen dank gummierter FüÙe solide auf dem Hallenboden, ohne ihn zu verkratzen und garantieren durch ihre 3 verschiedenen Aufbauhöhen (30, 50 und 70 cm) diverse Anwendungsmöglichkeiten. Zum Aufbau wird der spezielle Slacklinepfosten von A+E genutzt. Das Set besteht aus zwei Slackframes und einer Gibbon Slackline Classic 15 m, Breite 5 cm. Ein Fallschutz auf der Oberseite des Frames bietet hohe Sicherheit. Nutzung nur durch eine Person. Aufbauanleitung zum Download verfügbar.

710.6.165

Set **Fr. 325.—**



◀ Slackline-Pfosten für Bodenhülsen Ø 11 cm

Extra für die Turnhalle entwickelt, passend in Bodenhülsen Ø 11 cm von Alder+Eisenhut. Alu-Spezialprofil, Länge 100 cm. Mit 3 Führungszapfen für die Slackline-Schleufe. Garantierte Maximalbelastung bei einer Slackline 1200 kg. Achtung! Die Öffnung muss in Richtung der Slackline zeigen!

720.3.943

Stück **Fr. 260.—**



◀ Slackline-Pfosten für Reck-Bodenhülsen Ø 8 cm

Extra für die Turnhalle entwickelt, passend in Reckhülsen von Alder+Eisenhut. Blau verzinkt. Länge 100 cm. Mit 3 Führungszapfen für die Slackline-Schleufe. Garantierte Maximalbelastung bei einer Slackline 1200 kg.

720.2.913

Stück **Fr. 260.—**

Adapter für Slackline-Pfosten

Zur Aufnahme der Slackline-Pfosten Art. Nr. 720.2.913 bei Verwendung in Bodenhülsen von A+E mit Ø 11 cm (statt in Reckhülsen mit Ø 8 cm).

720.2.914

Stück **Fr. 190.—**



Auf Slacklines wirken ausserordentlich hohe Zugkräfte. Wir haben die wichtigsten Nutzungshinweise online zusammengefasst. Bitte beachten Sie diese Anweisungen zur Indoor Slackline-Verwendung auf www.alder-eisenhut.swiss

Alder + Eisenhut übernimmt keine Haftung von Schäden, die aufgrund unsachgemässer Anwendung entstehen.



► Wandbefestigungsschiene für Slackline

Zwei Montagepunkte für Slacklines. Montage an eine Betonwand. Inkl. 2 Schraubglieder für die Slackline und Spezialdübel zur Montage an die Betonwand. Sollte versenkt, resp. in einer Nische montiert werden.

720.3.614

Fr. **135.—**





Street Workout Park

Das funktionale Street Workout-Training ist nicht nur ein Sport, sondern ein Lifestyle! Alder + Eisenhut hat mit den Vorreitern dieser Sportart Park-Konzepte entwickelt, welche schweizweit bereits an über 70 Standorten umgesetzt werden konnte! Lassen auch Sie sich von Street Workout begeistern! Für eine umfassende Beratung stehen wir gerne zur Verfügung!

Trainingvideos und Tipps auf:
www.street-workout.com



Street Workout Park

Komplette Street Workout Anlage, konzipiert von den Spezialisten von **street-workout.com**. Die Anlage ist auf die physischen Eigenschaften und auf die speziellen Workouts (Calisthenics) ausgelegt. Alle Teile sind feuerverzinkt, die Pfosten sind zusätzlich anthrazit lackiert. Lieferung der Anlage unmontiert ab Werk Ebnat-Kappel. Fallschutz und Fundamente bauseits. Hergestellt nach Spielplatznorm **SN EN 1176-1:2018. Mit Highbars.**

Je nach Platzverhältnissen bieten wir vier verschiedene Standard-Anlagen an.

720.4.198-100F	Manhattan Platzbedarf 13.5 x 6 m	Fr. 11700.—
720.4.199-100F	Brooklyn Platzbedarf 11.5 x 6 m	Fr. 10600.—
720.4.200-100F	Queens Platzbedarf 11 x 9 m	Fr. 11700.—
720.4.201-100F	Bronx Platzbedarf 9 x 9 m	Fr. 10600.—



Mobile Anlage

Nehmen Sie Ihre persönliche Street Workout-Anlage mit und trainieren Sie, wo immer Sie wollen! Die Anlage ist 2.1 x 2.1 x 2.1 m, braucht also nur wenig Platz zum Aufstellen. Sie ist in wenigen Minuten zerlegt und kann mit einem PW problemlos transportiert werden. Alle Teile sind verzinkt und somit rostfrei. Die Eckpfosten sind zusätzlich anthrazit lackiert.

Achtung Kippgefahr! Nur verwenden, wenn die Anlage am Boden verankert oder mit Gewichten gesichert ist. Zur Sicherheit müssen die Bodentraversen mit einem Fallschutz abgedeckt werden (bauseits) z. B. mit Turnmatten.

720.3.720F	Cube	Fr. 3100.—
-------------------	------	-------------------

Unsere Anlagen sind neu standardmässig mit einem High-Bar Zusatz erhältlich. Ermöglicht noch vielfältigere Trainingsmöglichkeiten. Gesamthöhe mit High-Bars 278 cm, Breite 125 cm.

Unsere Anlagen entsprechen der Norm SN EN1176-1:2018.

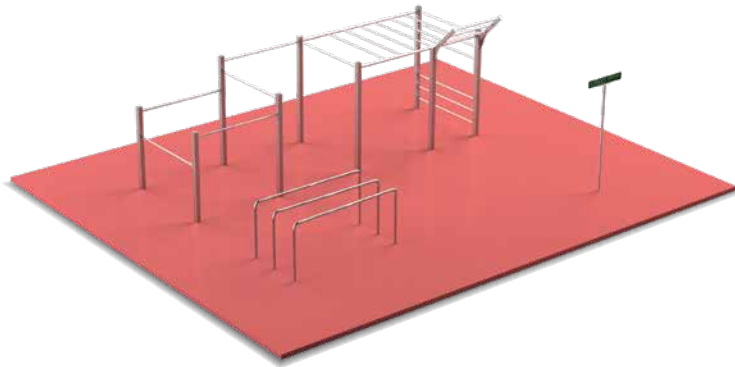

Street Workout Park Queens
Dimension: Park 7 x 2 m, Dip-Barren 2.35 x 1.05 m

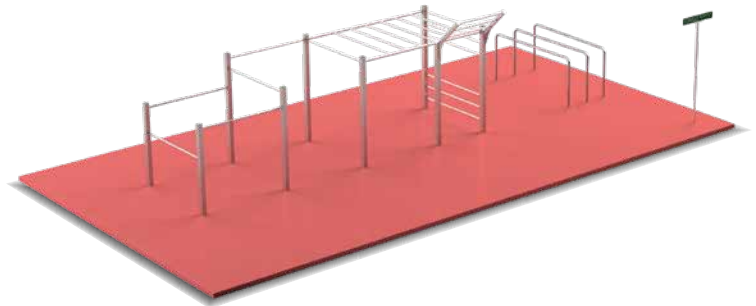

Street Workout Park Manhattan
Dimension: Park 7 x 2 m, Dip-Barren 2.35 x 1.05 m

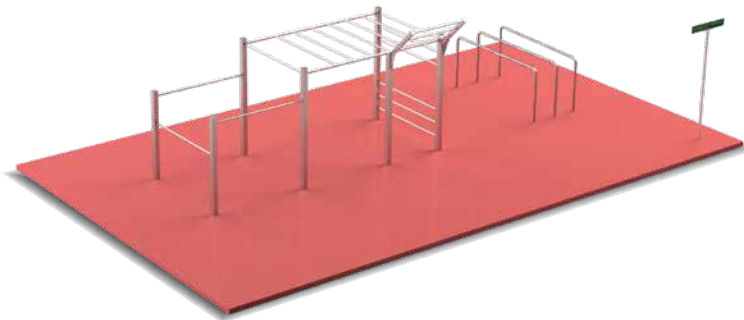

Street Workout Park Brooklyn
Dimension: Park 5.1 x 2 m, Dip-Barren 2.35 x 1.05 m

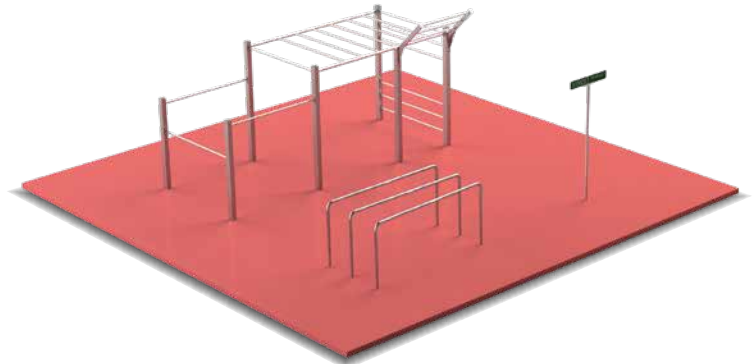

Street Workout Park Bronx
Dimension: Park 5.1 x 2 m, Dip-Barren 2.35 x 1.05 m



◀ «SportBox Original»

Sportequipment per APP ausleihen! Ideal als Zusatz zu Street Workout Anlagen oder anderen Outdoor Fitness Parks. Die Box ist aus Beton, die Türen aus verzinktem Stahl. 4 Schubladen (3 davon ausziehbar) und ein Technikfach stehen für das Material zur Verfügung. Auf der Oberseite sind geschützte Solarzellen (stromautark) montiert, welche sicherstellen, dass die Türe mit dem speziellen Schliesssystem via APP (Android und iOS) geöffnet werden kann. Die Box ist 138 cm breit, 84 cm tief und 135 cm hoch. Leergewicht 730 kg. Während mindestens zwei Jahren fällt eine monatliche Betreiber-Grundgebühr an - für die Sportler ist die Nutzung GRATIS. Lieferung und Installation durch unsere Partnerfirma. Das nicht inkludierte Sportequipment stellen wir Ihnen gerne auf Ihre Bedürfnisse zusammen.

In der Schweiz wurden bereits die ersten SportBoxen in der Region Zürichsee als Pilotprojekt aufgestellt. Gerne stehen wir für weitere Infos zur Verfügung!

710.6.359

Fr. 16'200.—



▲ Klettergurt «Petzl Macchu»

Der komfortable Klettergurt für Kinder unter 40 kg mit einstellbarem Hüftgurt und einstellbaren Beinschlaufen ist ideal zum Sportklettern geeignet. Dieselbe ENDO-FRAME technology Konstruktion wie beim Erwachsenengurt sorgt für gute Druckverteilung an Hüfte und Beinen und somit für bestmöglichen Komfort. Die beiden Doubleback-Schnallen am Hüftgurt erleichtern das Zentrieren der Anseilpunkte und die Einstellung des Gurts. Die farbige Sicherungsschleife ermöglicht eine schnelle visuelle Kontrolle. Gewicht 335 g. Farbe je nach Lagerbestand.

710.4.936 Taillenumfang 54 – 64 cm **Fr. 62.—**



▲ Klettergurt «Petzl Aspir»

Komfortabler Klettergurt mit zwei Materialschlaufen und Einbindepunkten. Einheitsgrösse mit einem weiten Verstellbereich des Hüftgurt von 58 bis 110 cm und der Beinschlaufen von 35 bis 65 cm. Dank der farblichen Kontraste (innen grau, aussen schwarz) einfach anzulegen und dadurch erleichterte Kontrolle für die Lehrperson und TrainerIn. Schnelle stufenlose Einstellung mit Doubleback-Schnallen. Leicht zu reinigen. Gewicht Gurt 510 g.

710.5.772 Einheitsgrösse **Fr. 72.—**



▲ Klettergurt «Petzl Pandion»

Einfacher Klettergurt mit Materialschleife und farblich gekennzeichnetem Anseilpunkt. Einheitsgrösse mit Verstellbereich des Hüftgurt von bis 120 cm und Beinschlaufen bis 75 cm. Ideal für Kletteraktionen in der Schule. Sehr strapazierfähig, schnelle und stufenlose Einstellung mit Doubleback-Schnallen. Leicht zu reinigen. Gewicht Gurt 480 g.

710.5.773 Einheitsgrösse **Fr. 55.—**

► Kletterseil «Tendon Hattrick»

Hochwertiges dynamisches Einfachseil, speziell für den Indoorbereich entwickelt. Besonders für das Klettern an künstlichen Wänden und für Top-Rope-Sichern getestet. Ein Seil mit einem hohen Sicherheitsfaktor. Ideal für Kletterhallen, Schulen und Trainingszentren. UIAA-Normstürze 5, max. Fangstoss 8.4 kN, dynamische Dehnung 29 %, stat. Dehnung 9.0 %. Farbe grün/blau. Entspricht EN 892. **Länge nach Wunsch.**

710.5.572 Ø 9.7 mm per Laufmeter **Fr. 5.—**



▼ Kletterseil «Petzl Contact Wall»

Robustes Einfachseil aus Polyamid mit 9.8 mm Durchmesser, speziell zum Hallenklettern geeignet. Es ist ausgesprochen griffig, lässt sich gut handhaben und erleichtert somit die Verwendung von Sicherungsgeräten. Der dicke Mantel sorgt für ausgezeichnete Abriebfestigkeit. Fangstoss 8.4 kN, Farbe blau oder je nach Lagerbestand.

710.5.932 30 m **Stück Fr. 92.—**



Seillänge nach Wunsch: Wir empfehlen Ihnen eine Seillänge von 2 x Kletterwandhöhe plus 5 m.



▲ Kletterhelm «Petzl Boreo»

Robuster, vielseitig verwendbarer Helm mit erhöhtem Kopfschutz und verstärktem Aufprallschutz an den Seiten sowie im Vorder- und Hinterkopfbereich. Guter Tragekomfort dank der gleichmässig verteilten Schaumstoffpolster. Gewicht 285 - 295 g.

710.5.789 Kopfumfang Umfang 48 - 58 cm, blau **Fr. 72.—**

710.5.790 Kopfumfang Umfang 53 - 61 cm, blau **Fr. 72.—**



▲ Magnesiabeutel «Petzl Saka»

Ergonomisch geformter Chalkbag mit weichem, angenehmen Griff. Er verfügt über ein praktisches Verschlusssystem mit zentralem Kordelzug und Tanka. Farbe je nach Lagerbestand.

710.5.788 **Fr. 24.—**



▲ Magnesia in Blöcken

Feinstes Magnesia in 8 Blöcken à 65 g.

720.0.576 520 g **Fr. 23.—**

Ab 5 Stück - 10%



◀ Express-Set «Petzl Djinn Steel Axess»

Express-Schlinge mit Maillon Rapide für feste Montage an Kletterwänden für Vorstiegsklettern. Mit GO-Schliessring von 8 mm mit sehr grosser Öffnung. Schlingenlänge 12 cm, Bruchlast Schlinge 22 kN, Djinn Steel-Karabiner mit gebogenem Schnapper, Bruchlast Schnapper offen 10 kN. Durchgehender Schlingenschutz, um den Karabiner in der richtigen Position zu halten. Gewicht 240 g.

710.5.091

Fr. 20.—

NEW

▶ Express-Set «Petzl Djinn Axess»

Zuverlässiges, robustes Express-Set zum Sportklettern. Bestehend aus einer Axess-Schlinge und zwei Djinn-Karabinern mit Keylock-System, welches verhindert, dass sich der Karabiner beim Ein- und Aushängen verhakt. Schlingenlänge 12 cm, Bruchlast längs 23 kN. Gewicht 103 g, Farbe türkis.

710.6.468

Stück **Fr. 19.—**



◀ Seilsicherungsgerät «Petzl Grigri Plus»

Für Einfachseile aller Durchmesser von 8.5 bis 11 mm, optimiert für Ø von 8.9 bis 10.5 mm. Durch die Hebelübersetzung lässt sich die Bremswirkung beim Ablassen aussergewöhnlich gut dosieren. Der Anwender kann zwischen zwei Sicherungsmodi wählen: Toprope oder Vorstieg. Der Modus «Top-Rope-Sichern» sowie der Anti-Panik-Hebel verbessern den Komfort beim Sichern, weshalb das «Grigri Plus» besonders gut für KlettereinsteigerInnen geeignet ist. Gewicht 200 g. Farbe je nach Lagerbestand.

710.5.095

Fr. 125.—



▶ Sicherheitskarabiner «Petzl BALL-LOCK»

Birnenförmiger Karabiner mit weiter Öffnung. Das Ball-Lock Verriegelungs-System bietet höchste Sicherheit. Der Karabiner ist immer verschlossen und kann nicht ungewollt geöffnet werden. Bruchlast längs 27 kN. Gewicht 90 g.

710.3.690

Fr. 26.—



▲ Vorstiegsumlenkung «Draco Rosca 316L»

Vorstiegsumlenkung aus verzinktem Eco-Tri-Stahl. Der Partner für die sichere Route an der Kletterwand. Bestehend aus zwei Befestigungspunkten Fixe1, Bohrhakenlaschen, Umlenker mit Draco und Karabinern. Festigkeit 25 kN, Gewicht 1138 g.

710.6.096

Stück **Fr. 105.—**

▶ Schraubkarabiner «Petzl SCREW-LOCK»

Birnenförmiger Karabiner mit weiter Öffnung. Durch die patentierte Farbmarkierung ist immer sichtbar, ob der Karabiner richtig verschlossen ist. Festigkeit 23 kN. Bruchlast längs 27 kN. Gewicht 85 g.

710.3.691

Fr. 24.—



▶ Stahlkarabiner «Petzl New Oxan SCREW-LOCK»

Stahlkarabiner mit hoher Bruchlast für schwierige Umgebungen, besonders geeignet zum Einrichten von Anschlagpunkten oder zum Einhängen an Metallstrukturen. Manueller Schraubverschluss. Bruchlast längs 38 kN. Gewicht 185 g. Farbe je nach Lagerbestand.

710.5.286

Fr. 14.—



▲ Bohrhakenlasche «Petzl Coeur Steel»

Für Bohrhaken Ø 10 mm, aus Stahl zur Verwendung im Innenbereich. Lasche mit Drehschutzsystem: Unebenheiten an der Rückseite verhindern, dass sich die Lasche beim Setzen des Bohrhakens oder während des Gebrauchs bei starker seitlicher Belastung dreht. Die Öse ist gross genug, um zwei Karabiner gleichzeitig einzuhängen. Zertifizierungen: EN 795 A1, EN 959. Ohne Befestigungsschrauben.

710.5.146

Stück **Fr. 4.20**



Automatisches Verriegelungssystem BALL-LOCK wurde für das häufige Öffnen/Schliessen von Karabinern entworfen. Kein ungewolltes Öffnen möglich.



SCREW-LOCK-Verriegelungsanzeige: Eine rote Markierung ist sichtbar, wenn der Karabiner nicht verriegelt ist.



◀ Montage Kit

Für Klettergriffe. Set bestehend aus 20 Schrauben M 10 x 60.

710.3.038

Set **Fr. 20.—**



Kletterwand in Opfikon

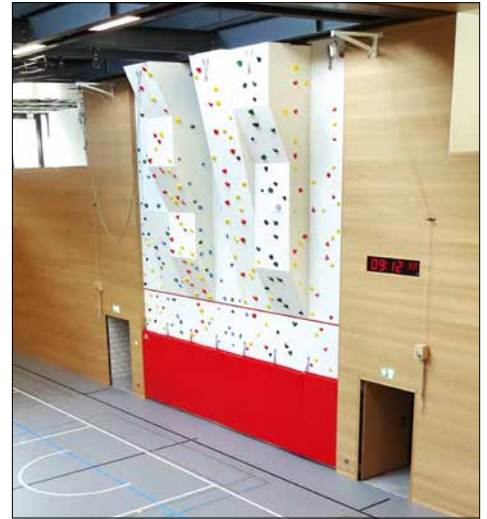

Kletterwände in Menzingen und Viganello



▲ Kinderklettergriff-Sets

Massgeschneiderte und auf die besonders ergonomischen Anforderungen von Kinderhänden entwickelte Kinderklettergriff-Sets. Auf den Griffen sind je nach Set die Buchstaben des Alphabets oder Ziffern 0–9 herausgemeisselt. Für den spielerischen und pädagogischen Umgang an der Kletter- oder Boulderwand.

710.5.607 «ABC» mit 26 Griffen Set Fr. **195.—**

710.5.608 «Ziffern» mit 10 Griffen Set Fr. **92.—**

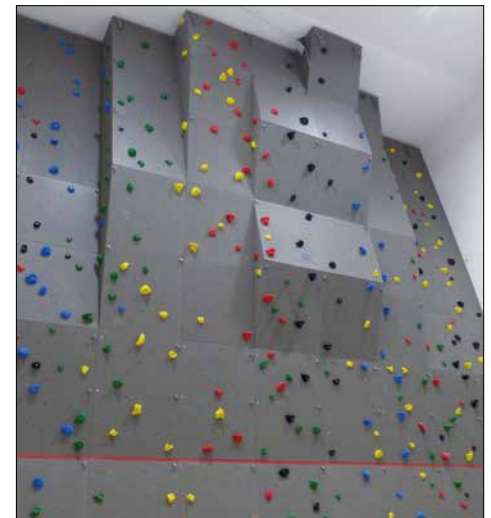

Klettergriffe

Die hier vorgestellten Griffe sind eine Auswahl aus einem fast unbeschränkt grossen Sortiment. Sämtliche Griffe sind mit M10 Innensechskant-Schrauben zu befestigen. Gerne stellen wir Ihnen ein den Anforderungen (Schwierigkeit, Einsatzart, Budget, Montage-möglichkeiten usw.) angepasstes, individuelles Paket zusammen. Rufen Sie uns an! Tel. 071 992 66 33



▲ Klettergriff-Set

Speziell für den Schulbetrieb zusammengestellt. Einfach zu klettern mit guten Tritt- und Haltemöglichkeiten. Set mit 15 Griffen aus robustem PU-Material.

710.4.567 Large, rot Fr. **175.—**

710.4.568 Large, gelb Fr. **175.—**

710.4.569 Medium, rot Fr. **140.—**

710.4.570 Medium, gelb Fr. **140.—**

710.4.571 Small, rot Fr. **140.—**

710.4.572 Small, gelb Fr. **140.—**



▲ Klettergriff-Set «The Spiderman»

Durch eine geniale Auswahl an superlativen Griffen ist eine vielfältige und interessante Routenkombination garantiert. Set bestehend aus 14 Griffen in verschiedenen Grössen: 4 x S, 7 x L, 3 x XL. Farbe rot.

710.5.929 Set Fr. **149.—**



▲ Klettergriff-Set «Playground C»

Die ergonomisch geformten Griffe bieten mehr spielerische Griffmöglichkeiten. Ideal für vertikale, sowie geneigte Wandstellungen, Boulderwand oder öffentlicher Spielplatz. Set bestehend aus 25 Griffen in Grösse M, Farbe gelb.

710.5.930 Set Fr. **229.—**



ACCESSOIRES



◀ Stoppuhr «Team Sport»

Elegante Armband-Stoppuhr speziell für Schiedsrichter geeignet. Mit Stoppuhr, Zwischenzeit, Countdown, Anzeige Tageszeit, Alarm und Nachtlcht-Funktion. Wasserbeständig. Die Uhr wird in einer wertigen Schachtel geliefert, ideal auch als Geschenk.

710.6.249 Stück **Fr. 40.—**
Ab 5 Stück -5 % / ab 10 Stück -10 %



▲ Stoppuhr «Junior»

Die Stoppuhr für alle Zwecke. Zwischenzeitfunktion, 1/100 Sekundenanzeigen, Datum, Uhrzeit, Alarm. Gummiertes Kunststoffgehäuse, mit Anhängerkordel. Masse 54 x 78 x 17 mm. Gewicht 31 g.

710.4.280 **Fr. 14.—**
Ab 5 Stück -5 % / ab 10 Stück -10 %



▲ Stoppuhr «Athletik»

Schul- und Trainerstoppuhr! Präzise Zeiterfassung in einem zeitlosen Design, mit LCD-Anzeige. Zwischenzeit-Stopp, Uhrzeit, Datum und Wochentag. 1/100 Sekundenanzeige. Gummiertes Kunststoffgehäuse, spritzwassergeschützt. Einfacher Batteriewechsel. Masse 65 x 78 x 20 mm, Gewicht 51 g.

710.4.281 **Fr. 28.—**
Ab 5 Stück -5 % / ab 10 Stück -10 %

► Handzähler

Das praktische Hilfsmittel zum häufigen Zählen von Waren oder Personen. Einfach drücken! Ziffern 4-stellig. Chromgehäuse.

720.0.390A **Fr. 16.—**
Ab 5 Stück -5 % / ab 10 Stück -10 %



► Stoppuhr Tischmodell «Hanhart Prisma 200»

Zeitnehmeruhr für die Spielsportarten in der Halle wie Unihockey, Handball, Basketball usw. Besonders geeignet für die Spiele in unteren Ligen, an Schulsporttagen oder Plauschtournieren. Lauter Alarmton! 390 g.

Die Funktionen:

- Start/Stop/Reset
- Addition
- Flyback
- Count-Down mit regulierbarem Alarmton
- 2 Timer vollprogrammierbar, wahlweise mit getrennter oder gemeinsamer Start/Stop-Betätigung
- Repeat, manuell oder automatisch
- Tageszeit
- Wählbar 1/10 Sek. oder 1/100 Sek.

720.0.389A **Fr. 149.—**



SIGMA
GERMANY

▲ Pulsuhr «Sigma iD.Go»

Kostengünstige Einsteigerpulsuhr mit Brustgurt. Die wasserdichte Uhr verfügt über ein ansprechendes Design mit einem grossen Display. Einfache Bedienung der 3 Funktionen (Herzfrequenz, Stoppuhr, Uhrzeit) mit nur einer Taste. Austauschbare Batterie.

710.5.413 **Fr. 49.—**

► Stoppuhr «Memory Master 500»

Das beste Preis-Leistungs-Verhältnis für eine Stoppuhr!

- 500 abrufbare Speicherplätze für Lap und Split
- Stoppuhr mit 1/1000 Sekundenanzeige
- Hintergrundbeleuchtetes Display mit 12/24 h Uhrzeit, Alarm, Datum, Wochentag
- Zwischenzeiten mit Anzeige schnellster/langsamster Runde, Durchschnitt- und Gesamtzeit
- Countdown-Wiederholungen, programmierbar bis 10 Std.
- Pacer (Taktgeber, frei programmierbar)
- Anhängerkordel
- Wasserresistentes Gehäuse
- Gewicht 58 g

710.5.468 **Fr. 38.—**

Ab 5 Stück -5 % / ab 10 Stück -10 %



	Memory Master	Athletik	Junior
Stoppuhr bis	9h 59 min	23h 59 min	23h 59 min
Anzeige in	1/1000 s	1/100 s	1/100 s
Datum	•	•	•
Uhrzeit	12/24 h	12/24 h	12/24 h
Alarm	•	•	•
Stundensignal		•	•
Countdown Timer	Dual		
Zwischenzeitmessung	•	•	•
Zwischenzeitspeicher	500		
Taktgeber	•		
Hintergrundbeleuchtung	•		
Spritzwasser geschützt	•	•	
Gewicht	58 g	51 g	31 g



▲ Anzeigetafel Tischmodell

Zifferngrösse 10, resp. 12 cm.

Basketball Punkte 0 – 199

710.3.318 Fr. **72.—**

Volleyball Punkte 0 – 50, Sätze 1 – 3

710.2.252 Fr. **79.—**



▲ Anzeigetafel Tischmodell

Das professionelle Zählgerät (Scoreboard) aus Hartplastik ist universell einsetzbar für diverse Sportarten wie z.B. Tischtennis, Volleyball oder Badminton. Es ist zusammenklappbar und somit platzsparend aufzubewahren. Punkte 0 bis 36, Sätze 0 bis 5.

710.3.750 Fr. **52.—**

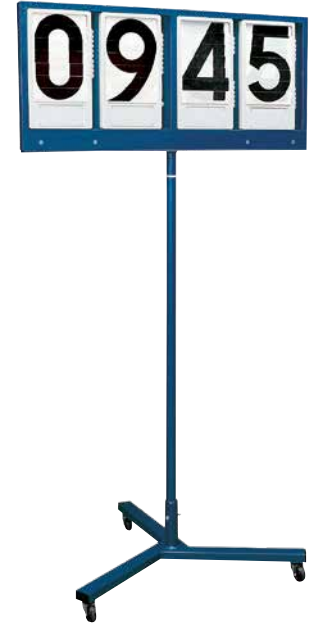

▲ Anzeigetafel

Mit 4 schwarzen Ziffern. Zifferngrösse 24 cm. Drehbares Tableau auf Rollenständer.

620.0.000 Fr. **1200.—**



Hallenuhren in weiteren Ausführungen auf Anfrage.

Zahlentableau

Von 0 bis 9. Zifferngrösse 24 cm. Aus Kunststoff, 33.5 x 19 x 2.5 cm.

620.2.009 schwarze Zahlen Fr. **99.—**

620.2.010 rote Zahlen Fr. **99.—**

◀ Schreibtafel

Schreibplatte aus schlagfestem Kunststoff (Polystyrol), mit Klemmleiste für DIN A4-Papier und seitlichem Papieranschlag. Bleistift-Halterungsrille in der Klemmleiste.

710.3.542 Fr. **17.—**

Ab 5 Stück -5% / ab 10 Stück -10%



▲ Hallensportuhr «Bär NA 2142»

Multisportanzeige speziell geeignet für Volleyball (Anzeige Resultate, gespielte/aktuelle Sätze, Aufschlag), Handball und Unihockey mit zwei Strafanzeigen pro Mannschaft und Spielnummer. Zifferngrösse Resultate/Zeit 21 cm, Periode/Strafen 16 cm. Textdisplay mit max. 20 Zeichen und 15 cm Höhe. Inklusive Bedienpult Naucon-1000 für eine einfache Bedienung. Gewicht 54 kg. Ablesedistanz 120 m.

710.5.752 ohne Textdisplay, 200 x 120 x 8 cm Fr. **8950.—**

710.5.753 mit Textdisplay, 200 x 145 x 8 cm Fr. **10880.—**

Hallensportuhr Bär «NA 2642»

Multisportanzeige speziell geeignet für Volleyball (Anzeige Resultate, gespielte/aktuelle Sätze, Aufschlag), Handball und Unihockey mit zwei Strafanzeigen pro Mannschaft und Spielnummer. Zifferngrösse Resultate/Zeit 26 cm, Periode 21 cm, Strafen 16 cm. Inklusive Bedienpult Naucon-1000 für eine einfache Bedienung. Ablesedistanz 150 m.

710.5.754 ohne Textdisplay, 200 x 147 x 8 cm Fr. **9480.—**

710.5.755 mit Textdisplay, 200 x 172 x 8 cm Fr. **12100.—**

Hallensportuhr «Bär NA 2130»

Anzeige von Resultat 0 bis 199, Spiel- und Tageszeit, Periode, Timeout, Strafen, Satz. Resultatanzeige 21 cm, Strafanzeige 16 cm. Vorprogrammiert für alle bekannten Sportarten. Einfache Bedienung in Deutsch, Französisch, Englisch. Inklusive Bedienpult Naucon-1000 für eine einfache Bedienung. Gewicht 30 kg. Ablesedistanz 120 m.

710.4.290 150 x 93 x 8 cm Fr. **6240.—**



▲ Multisport-Anzeigetafel «TIMETABLE»

Tragbares und nur 4 kg schweres Tischmodell von Bär Timing. Einfache und komfortable Menüführung auf der Rückseite. Ziffernhöhe 9 cm, Ablesedistanz 40 m. Grösse 55 x 35 x 9.5 cm.

710.5.740 Fr. **1100.—**

Zubehör:

710.5.741 Handkoffer Stück Fr. **185.—**

710.5.742 Ladegerät Stück Fr. **120.—**

710.6.394 Batterie Stück Fr. **220.—**



▲ Ballwagen Stahlgitter

Engmaschige Ganzstahlkonstruktion, auch für kleine Bälle geeignet. Aus verchromtem Stahldraht, zusätzliche Verstrebungen zur Erhöhung der Stabilität. Klappdeckel mit Vorhängeschloss abschliessbar (Lieferung exkl. Schloss). Leicht fahrbar dank 4 Schwenkrollen. Länge 106 x Breite 62, Höhe 92 cm. Gewicht 23 kg.

575.1.005 Fr. 330.—



▲ Gerätewagen fahrbar

Gitterregalwagen mit 3 höhenverstellbaren Einlegeböden (Tablare aus Gittermaterial). Stabile Alu-Konstruktion. Daher ideal einsetzbar im Nassbereich, z.B. im Schwimmbad. Für Bälle, Schwimmartikel, Trainingsmaterial usw. Schiebetüren, abschliessbar (Lieferung ohne Schloss). 4 Räder, davon zwei arretierbar. Länge 150 cm x 62 cm, Höhe 148 cm.

Lieferung montiert, Räder demontiert.
710.5.072 Fr. 2520.—



▲ Multiboard «Reinforced»

Alles in einem Board: Pinboard, Flipchart, magnetisches Whiteboard. Mit 4 Spezial-Laufrollen, arretierbar. Kippsicherer Stand. Mit Board-Markern zu beschreiben und trocken zu löschen. B 85, H 195 cm, Tafelgrösse 120 x 75 cm. Ohne Block. Verstärkte Version. «Berec Design».

710.4.757 Fr. 449.—



► Materialwagen

Ideal als Ballwagen oder für Polymat-Geräte. Mit 2 Griffmulden und 4 grauen, nicht abfärbenden Lenkrollen, davon 1 mit Feststellbremse. 80 x 60 x 62 cm. Volumen 180 l.

710.2.702 9 kg Fr. 210.—

Materialwagen mit Deckel

Inklusive Abschliessvorrichtung und Vorhängeschloss.

710.2.703 12 kg Fr. 310.—



«Multiboard» Block,

5 Blöcke à 20 Blatt, 99 x 68 cm.

710.3.166 Set Fr. 39.—



▲ Sanitätskoffer «Schulsport»

Umfangreicher Inhalt, speziell ausgerichtet auf mögliche Sportverletzungen, u.a. Spezialverbände für Knie und Ellbogen, Kopfplatzwunden, Schürfwunden. Druckverband, Kühspray, Kältekissen, verschiedene Binden. Koffer aus ABS-Kunststoff, 31 x 21 x 13 cm, umlaufende Gummichtung, Inneneinteilung, Drehverschlüsse, verstärkter Traggriff. Schlag- und wetterfest. Inkl. Wandhalterung.

710.2.891 Fr. 225.—



▲ Kunststoff-Behälter

Zum Versorgen von Kleingeräten. Farbe blau, stapelbar. Scharnierdeckel mit Schnappverschlüssen (optional). Wird für die Montage am Behälter einfach in die Scharnieraussparung eingeklickt.

578.1.003 L 40 x B 30 x H 12 cm Fr. 26.—

578.1.004 L 40 x B 30 x H 22 cm Fr. 34.—

710.2.701 L 60 x B 40 x H 32 cm Fr. 59.—

710.3.748 Deckel 40 x 30 cm Fr. 13.—

710.3.749 Deckel 60 x 40 cm Fr. 19.—

◀ Megaphon «TM-10»

Handliche, preisgünstige Kleinausführung für den Schulsporttag. Mit Sirene, Mikrofon, Lautstärkereger und Handgelenkschlaufe. Betrieb mit acht 1.5 Volt-Batterien (nicht mitgeliefert). Länge 24 cm, Ø 16 cm. Gewicht 577 g.

710.6.368 Stück **Fr. 54.—**

▲ Flag Football-Set

Die kontaktlose Variante des American Footballs und eine tolle Abwechslung im Schul- oder Teamsport für In- und Outdoor. Ziel des Spieles ist es, die Fahne der GegnerIn (oder Spielband) am Gürtel zu ergattern. Ein gut hörbares Geräusch beim Abziehen der Flaggen erleichtert es dem Schiedsrichter und den Zuschauenden den Überblick zu behalten. Ein Set besteht aus fünf Gürtel mit 10 Spielbänder à 110 cm Länge. Durch das Klettverschluss System sind die Gürtel beliebig in der Länge verstellbar. Das Set wird in einem Beutel geliefert inkl. Spielanleitung.

710.5.763 rote Bänder Set **Fr. 30.—**

710.5.764 gelbe Bänder Set **Fr. 30.—**

▶ Startnummer-Set

Nachhaltige Produktion! Hochreissfester Öko-Banner Vliesstoff wird aus recycelten PET-Flaschen hergestellt. Mit breiten Schulterträgern, seitliche Fixierung mit Bändern. Nummer schwarz, beidseitig bedruckt.

710.6.259 Nr. 1 bis 30 Set **Fr. 329.—**

710.6.260 Nr. 1 bis 50 Set **Fr. 499.—**

710.6.261 Nr. 51 bis 100 Set **Fr. 499.—**

◀ Spielband

Der Klassiker aus hautfreundlicher Baumwolle.

110 cm lang

710.2.626 rot **Fr. 4.—**

710.2.627 gelb **Fr. 4.—**

710.2.629 grün **Fr. 4.—**

710.2.628 blau **Fr. 4.—**

130 cm lang

710.2.622 rot **Fr. 4.—**

710.2.623 gelb **Fr. 4.—**

710.2.624 grün **Fr. 4.—**

710.2.625 blau **Fr. 4.—**

Spielbandring

Zum Aufbewahren der Spielbänder.

519.2.004 **Fr. 8.—**

▲ Spielband elastisch

Aus elastischem Gurtband, Länge 105 bis 150 cm.

710.4.156 neon-rot **Fr. 5.—**

710.4.157 neon-gelb **Fr. 5.—**

710.4.158 neon-grün **Fr. 5.—**

710.4.537 hellblau **Fr. 5.—**

▲ Kennzeichnungsweste

Robustes Polyamid, pflegeleicht, in zwei Grössen.

720.0.396 Jugend, rot **Fr. 9.—**

720.0.397 Jugend, gelb **Fr. 9.—**

720.0.398 Jugend, grün **Fr. 9.—**

710.3.187 Jugend, blau **Fr. 9.—**

518.1.018 Erwachsene, rot **Fr. 9.—**

518.1.015 Erwachsene, gelb **Fr. 9.—**

518.1.016 Erwachsene, grün **Fr. 9.—**

710.3.188 Erwachsene, blau **Fr. 9.—**

▲ Wendeweste

Beidseitig tragbar, jede Seite hat eine andere Farbe. Synthetisch, strapazierfähig und pflegeleicht. Grösse für Erwachsene.

518.1.023 rot-gelb **Fr. 14.—**

518.1.024 blau-grün **Fr. 14.—**

▲ Sicherheitsweste mit Reflektor

Robuste Polyester-Weste mit zwei 5 cm breiten Reflektoren vorne und hinten, sowie Elastikbändern auf der Seite. Ideal für Helfer am Sporttag oder am Turnwettkampf. Farbe gelb.

710.5.828 Junior **Fr. 10.—**

710.5.829 Senior **Fr. 10.—**

► Bodenmarkierungs-Set

Set bestehend aus 8 verschiedenen rutschfesten Formen à je 4 Farben in blau, grün, gelb und rot. Je 12 Hände und Füsse paarweise, 4 x Scheiben (Ø 25 cm), 4 Ecken (27 cm), 4 Pfeilen (36 cm), 4 Linien (34 cm), 4 Quadraten (22 cm) und 4 Dreiecken (25 cm). Ideal für die Halle oder das Schulzimmer.

710.5.639 Set à 48 Teile **Fr. 119.—**

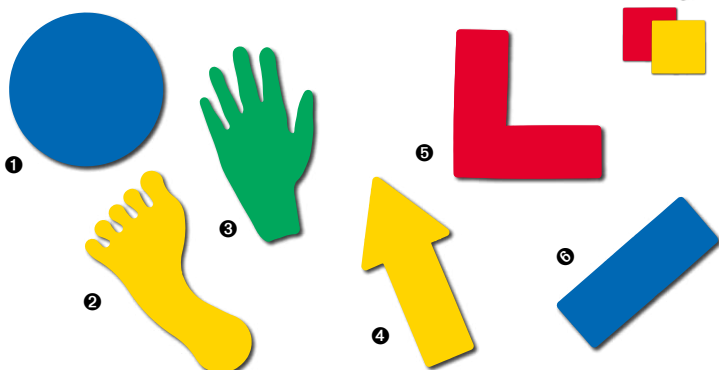

▲ Bodenmarkierung

Unerlässlich im Training. Markieren Sie Balltreffpunkte, Absprung oder andere Ziele. Rutschfest aus weichem Elastomer.

❶ Scheibe, Ø ca. 20 cm

710.5.115 rot 6 Stück **Fr. 25.—**

710.5.116 blau 6 Stück **Fr. 25.—**

710.5.117 gelb 6 Stück **Fr. 25.—**

710.5.118 grün 6 Stück **Fr. 25.—**

❷ Fuss, ca. 20 cm

710.5.119 rot 6 Stück **Fr. 23.—**

710.5.120 blau 6 Stück **Fr. 23.—**

710.5.121 gelb 6 Stück **Fr. 23.—**

710.5.122 grün 6 Stück **Fr. 23.—**

❸ Pfeil, ca. 24 cm

710.5.127 rot 6 Stück **Fr. 23.—**

710.5.128 blau 6 Stück **Fr. 23.—**

710.5.129 gelb 6 Stück **Fr. 23.—**

710.5.130 grün 6 Stück **Fr. 23.—**

❹ Ecke, ca. 19 x 19 cm

710.5.131 rot 6 Stück **Fr. 23.—**

710.5.132 blau 6 Stück **Fr. 23.—**

710.5.133 gelb 6 Stück **Fr. 23.—**

710.5.134 grün 6 Stück **Fr. 23.—**

❺ Hand, ca. 18 cm

710.5.123 rot 6 Stück **Fr. 23.—**

710.5.124 blau 6 Stück **Fr. 23.—**

710.5.125 gelb 6 Stück **Fr. 23.—**

710.5.126 grün 6 Stück **Fr. 23.—**

❻ Linie, ca. 20 cm

710.5.135 rot 6 Stück **Fr. 19.—**

710.5.136 blau 6 Stück **Fr. 19.—**

710.5.137 gelb 6 Stück **Fr. 19.—**

710.5.138 grün 6 Stück **Fr. 19.—**

NEW

► Markierungsteller-Set Mini

Aus weichem, flexiblem Kunststoff. Set bestehend aus 60 Stück, farblich assortiert in den Farben orange, gelb, weiss, rot, blau und grün. Ø 12 cm. Das Set wird mit einem Gurt zusammengehalten und ist so praktisch zu transportieren und verstauen.

710.6.513 Set **Fr. 19.—**

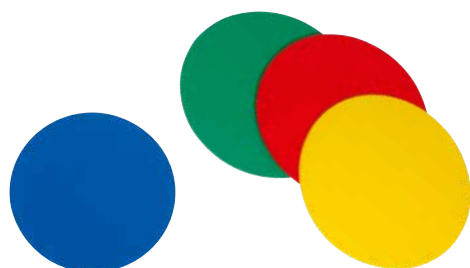

▲ Bodenmarkierung Scheibe, einzeln

Unerlässlich im Training. Markieren Sie Balltreffpunkte, Absprung oder andere Ziele. Extrem rutschfest aus speziellem TPR Material, Dicke 2 mm. Farbe je nach Lagerbestand in rot, blau, gelb oder grün.

710.5.768 Ø 23 cm Stück **Fr. 3.50**



▲ Markierungsteller-Set

Weicher, flexibler Kunststoff verhindert bei Misstritten das Umknicken und vermeidet somit Verletzungen. Set aus 40 Tellern, Ø 19 cm: je 10 weiss, orange, gelb, blau. Inkl. Plastikhalterung.

710.5.803 Set **Fr. 39.—**



▲ Stecknagel-Set mit Zahl

Zum Markieren von Wurf- oder Sprungweiten. Stabile, wetterbeständige Metallnägeln zum Einstecken in den Boden.

710.3.509 Nummern 1 bis 10 **Fr. 79.—**

710.3.510 Nummern 11 bis 20 **Fr. 79.—**



▲ Markierkegel «Mini»

10 Kegel pro Farbe (5 Farben), Kegelhöhe ca. 80 mm. Sehr platzsparend zu lagern. Ideal für das Training im Verein und in der Schule.

710.4.680 Set à 50 Stück **Fr. 49.—**



▲ Floortape «Vinyl Superstretch»

Mit diesem elastischen Floortape können Torraum und Crushpoints fürs Donut Hockey, aber auch alle möglichen anderen Markierungen auf den Turnhallenboden geklebt werden. Dieses Zauber-Tape haftet enorm gut und lässt sich ohne Rückstände wieder entfernen. Bandlänge 55 m, Breite 5 cm. Farbe schneeweiss.

710.5.946 Stück **Fr. 16.—**



▲ Messband in Kapsel

Glasfaserband. Masseinteilung in cm auf der Vorderseite, 16 mm breit, Band gelb. Strapazierfähiges Gewebe. Höchste Qualität «Richter».

720.0.430	Länge 10 m	Fr. 37.—
720.0.431	Länge 20 m	Fr. 47.—
720.0.432	Länge 30 m	Fr. 57.—
720.0.433	Länge 50 m	Fr. 92.—

▲ Messband, im Rahmen

Glasfaserband, Masseinteilung schwarz, Bezifferung schwarz-rot, Band am Anfang verstärkt, cm-Teilung auf der Vorderseite. Band gelb, 16 mm breit, Genauigkeitsklasse nach EG-Klasse II (keine Dehnung beim Messen bis 2 kg Belastung). Band im R-Rahmen aus schlagfestem Kunststoff. Handlich und leicht. Mit klappbarer Kurbel aus Metall. Höchste Qualität «Richter».

710.4.209	Länge 50 m	Fr. 92.—
710.4.210	Länge 100 m	Fr. 192.—



▲ Markierkegel PVC

Aus langlebigem PVC gefertigt und besonders robust. Kältebeständig bis -39°C, trotzdem elastisch und gut stapelbar. In roter Tagesleuchtfarbe mit weissen Streifen. Für In- und Outdoor. Made in Germany. Farbe rot/weiss.

710.6.432	Höhe 32 cm	Stück Fr. 16.—
710.6.433	Höhe 50 cm	Stück Fr. 20.—



▲ Dochtenband auf Haspel

101.1.016	30 m	Fr. 89.—
------------------	------	-----------------

▲ Markierkegel

Aus Weichplastik.

565.2.000	37 cm, rot	Fr. 8.—
565.2.001	37 cm, gelb	Fr. 8.—
565.2.002	23 cm, rot	Fr. 4.50
565.2.003	23 cm, gelb	Fr. 4.50



▲ Mehrzweck-Kegel

Aus Weichplastik mit 12 oder 16 Löchern. Verwendung zu Parcours-Set Art. Nr. 710.3.033, Trainingshilfe-Set Art. Nr. 511.1.012 und Art. Nr. 710.2.075 Seite 139, als Markierkegel, Standfuss für Malstab Ø 25 mm, Hürdenfuss oder als Hindernis usw.

710.5.517	30 cm, rot	Stück Fr. 8.—
710.3.017	30 cm, blau	Stück Fr. 8.—
710.5.520	30 cm, gelb	Stück Fr. 8.—
710.5.485	50 cm, rot	Stück Fr. 12.—
710.5.486	50 cm, blau	Stück Fr. 12.—

▲ Markierkegel-Set

Aus Weichplastik. Höhe 23 cm, blau.

Zahlen 0 – 10

710.2.741	Set à 11 Stück	Fr. 39.—
------------------	----------------	-----------------

Buchstaben A – Z

710.5.603	Set à 26 Stück	Fr. 69.—
------------------	----------------	-----------------



► Malstab «Indoor»

Aus Holz, mit Gusseisenfuss und Gummigalösche, für den Einsatz in der Halle. Gummigalösche und Gummikappe aus nichtfärbendem Gummi.

511.1.018 Komplett, rot	Fr. 72.—
511.1.019 Komplett, blau	Fr. 72.—

Ersatzteile:

511.1.026 Malstab einzeln, blau	Fr. 28.—
511.1.007 Malstab einzeln, rot	Fr. 28.—
511.1.009 Gummigalösche	Fr. 23.—
937.1.007 Gummikappe	Fr. 4.—

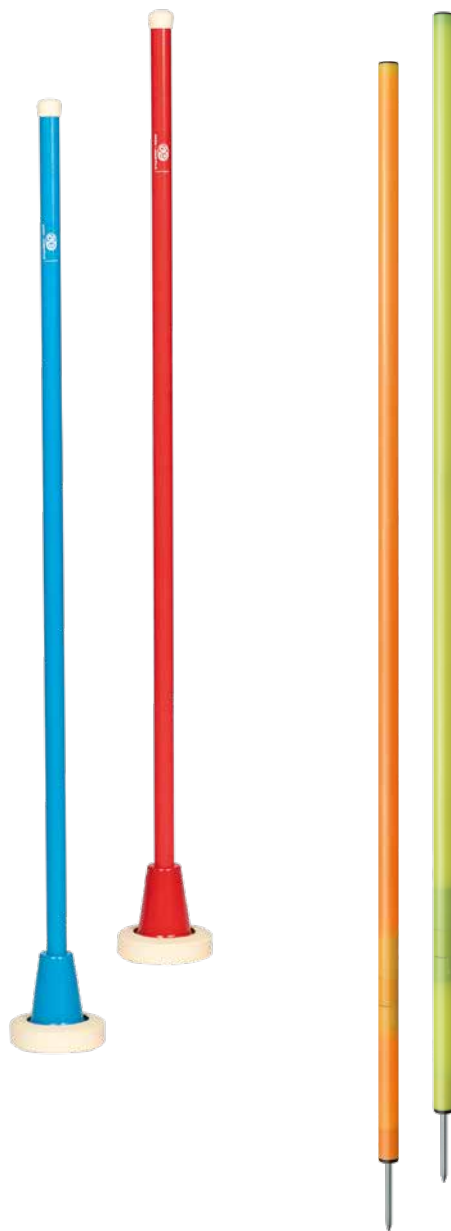

◀ Markierstange für Rasen, lang

Trainingshilfe als Slalomkippstange, mit Gelenk und Eisenspitze. Länge 162 cm, Ø 30 mm.

710.4.718 gelb	Fr. 26.—
710.4.719 orange	Fr. 26.—

Ab 5 Stück -5 % / ab 10 Stück -10 %

▼ Markierstange für Rasen, kurz

Extrem biegsame Trainingshilfe aus Polyurethanmischung mit Eisenspitze. Länge 55 cm, Ø 30 mm.

710.4.720 gelb	Fr. 15.—
710.4.721 orange	Fr. 15.—

Ab 5 Stück -5 % / ab 10 Stück -10 %



◀ Transportwagen für Malstab «Indoor»

Für a+e Malstäbe und für Malstäbe mit max. Ø 141 mm. Mit Stossgriff und 4 Lenkrollen Ø 75 mm.

720.1.155 Für 16 Malstäbe	Fr. 369.—
720.1.156 Für 20 Malstäbe	Fr. 399.—



▼ Malstab «Outdoor Rasen»

Stab aus Holz mit Eisenspitze, für den Einsatz auf Rasenplätzen.

511.1.031 rot	Fr. 41.—
511.1.032 blau	Fr. 41.—

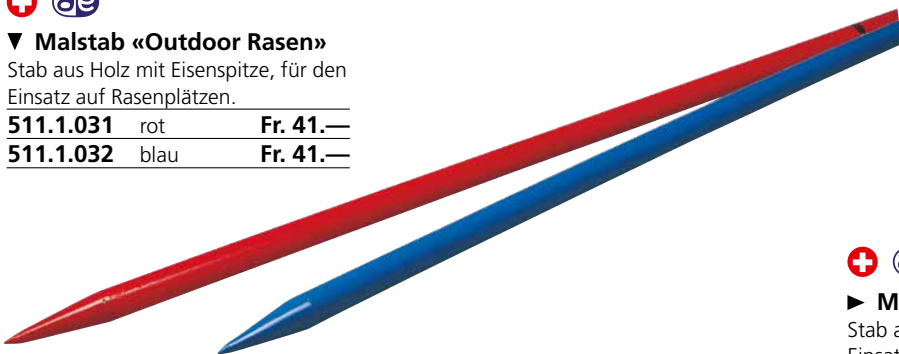

► Malstab «Outdoor Hartplatz»

Stab aus Holz, mit Gussfuss, für den Einsatz auf Hartplätzen.

511.1.024 rot	Fr. 59.—
511.1.025 blau	Fr. 59.—

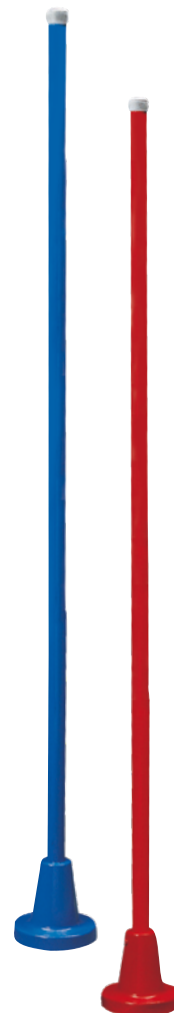



◀ Koordinations-Waben-Set «HEXAGON»

Vielseitig zusammensteckbares Trainingsgerät, als Koordinationsleiter oder Hürden benutzbar. Absolut witterungsbeständig, inkl. Aufbewahrungstasche. Durchmesser 49 cm, Farbe je nach Lagerbestand.

710.6.160 Set à 6 Stück **Fr. 42.—**

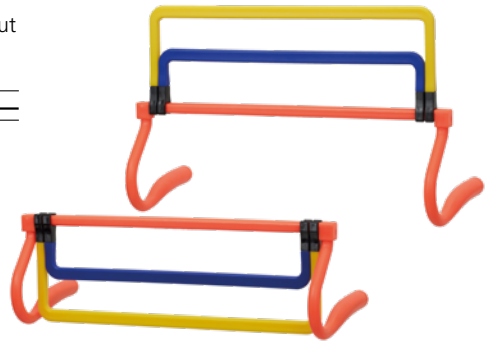

▲ Mini-Hürde «Jump»

Vielfältiges Trainingsmittel für Lauf-, Sprung- und Koordinationsübungen. Höhenverstellbar auf 15, 23 und 28 cm. Aus robustem Kunststoff, für In- und Outdoor. Breite 40 cm. Farbe je nach Lagerbestand.

710.5.422 Stück **Fr. 15.—**

Ab 3 Stück -5% / ab 6 Stück -10%

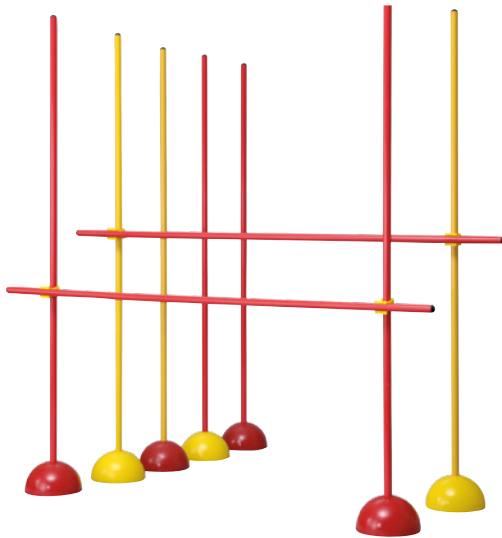

▶ Gelenkhalter Stab/Reifen

Zwischenstück für die Montage von Spielreifen Art. 710.3.014 auf Gymnastik- und Trainingshilfe-Stäbe Ø 25 mm. Passend zu Trainingshilfe-Set Art. Nr. 511.1.012 und 710.2.075 sowie zu Parcours-Set Art. Nr. 710.3.033.

710.3.015 Stück **Fr. 3.50**

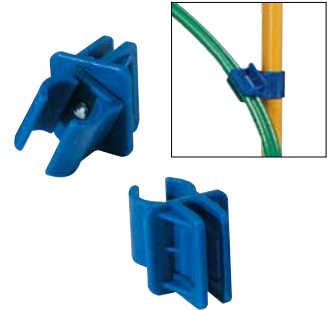

▲ Trainingshilfe Set «Outdoor»

Aus dem Fussball-Training längst nicht mehr wegzudenken. Als Slalomstangen, Hürden, Hindernisse, Tore usw. verwendbar. Die Gelenke sind drehbar. Robuste, einfache Ausführung zu einem attraktiven Preis. Set bestehend aus 3 Stäben à 160 cm Ø 25 mm, 2 Füßen mit Reifenkreuz (füllbar), 2 Gelenken.

511.1.012 Set Outdoor, rot **Fr. 52.—**

710.2.075 Set Outdoor, gelb **Fr. 52.—**

Sie sparen **Fr. 33.—**

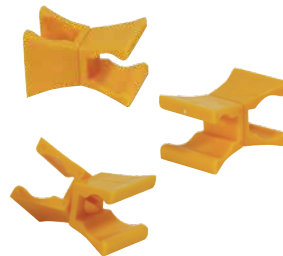

◀ Gelenkhalter Stab/Stab

Zwischenstück für die Montage von Hürden und Hindernissen mit Trainingshilfestäben oder Gymnastikstäben Ø 25 mm.

720.0.108 Stück **Fr. 3.50**



Standfuß mit Reifenkreuz

Einzelteile:

720.0.105 Stab rot, 160 cm, Ø 25 mm **Fr. 12.—**

720.0.104 Stab orange, 160 cm, Ø 25 mm **Fr. 12.—**

710.4.162 Fuss rot/orange mit Reifenkreuz **Fr. 21.—**

710.4.163 Fuss gelb mit Reifenkreuz **Fr. 21.—**



▲ Speed-Ladder

Koordinationsleiter. Vielseitig einsetzbares Trainingsgerät für Koordinations- und Geschwindigkeitstraining. Ideal für die Schulung der Beinarbeit. Verstellbare Sprossen aus rutschsicherem PU, Breite 50 cm, verbunden mit strapazierfähigen Gurtbändern, Abstand verstellbar. Inkl. Tasche.

710.3.811 Länge 4 m **Fr. 25.—**

710.3.812 Länge 6 m **Fr. 28.—**

710.6.318 Länge 8 m **Fr. 40.—**

▲ Standfuß aus Gummi «Indoor»

Ideal für den Indoor-Einsatz (keine Kratzspuren am Boden). Passend zu Trainingshilfe-Set Art. Nr. 511.1.012 und 710.2.075, sowie zum Parcours-Set Art. Nr. 710.3.033 (Seite 80). Für Stab Ø 25 mm.

710.3.013 Stück **Fr. 17.—**



▲ Ballnetz «Profi»

Sehr stabiles Ballnetz aus festem Netzgewebe. Mit Tragriemen und Verschluss-Kordel. Verstärkter Boden. Für ca. 16 grosse Bälle Grösse 5.

710.3.203 Fr. 26.—



▲ Ballnetz

Für ca. 10-12 grosse Bälle in Grösse 5. Maschenweite 10 x 10 cm. Farbe je nach Lagerbestand.

520.2.008 Fr. 7.—



▲ Ballnetz

Für ca. 40 kleine Bälle. Maschenweite 4 x 4 cm.

520.2.002 Fr. 8.—



▲ Ballpumpe «Double Action»

Universelle Ballpumpe mit Doppelhub aus schwarzem PP-Kunststoff inkl. Nadelventil und Schlauch. Länge 21 cm.

710.6.199 Stück Fr. 8.—

▲ «Togu» Pumpe

Zum Pumpen aller Bälle mit Nadelventil.

710.5.426 einfach Fr. 5.—



◀ Ballkompressor «Prestige 2»

Leistungsfähiger Kompressor, 230 V, Druck bis 8 bar, Druckbehälter 6 l mit Druckanzeige. Lieferung mit Spiralschlauch 5 m mit Steckverbindung, Blaspistole blau, Kurzdüse mit Gewinde für Nadelventil Ø 5.2 mm (G 1/4"), Ventilhalter aus Schaumstoff, 3 Nadelventile. Gewicht ca. 10 kg. Farbe blau oder je nach Lagerbestand.

710.5.264 Kompressor komplett Fr. 398.—

◀ Blaspistole Kunststoff, blau

Zur Montage mit Steckverbindung. Inkl. Kurzdüse mit Gewinde für Nadelventil.

710.3.195 Ersatzteil Stück Fr. 39.—



▲ Ballkompressor «Volcano 747»

Transportabler, leistungsfähiger Kleinkompressor. Mit Manometer, inkl. Nadel- und Konus-Ventil. 230 Volt. Max. Druck 12 bar, Leistung max. 22 Liter/Min. Gewicht 2.9 kg.

710.3.674 Stück Fr. 159.—

▼ Ballfüllpistole mit Manometer und Nadelführung

Einfache und problemlose Handhabung dank Nadelführung. Dadurch kein Abbrechen der Nadeln und keine Verletzungen der Ballventile. Anzeige des Drucks in bar, Messbereich 0 - 2.5 bar. Anzeige der Füllmenge des Drucks auf dem Manometer für verschiedene Bälle.

710.4.427 Fr. 155.—



▲ Manometer

Gehört in jeden Ballschrank. Für Sportbälle, bis max 1.4 kg/cm², mit Luftablass-Funktion zur präzisen Regulierung.

720.0.094 Fr. 20.—



► Ballkompressor «Volcano Mini»

Handlicher und sehr leistungsstarker Ballkompressor aus der «Volcano» Linie. Ideal für Schule, Verein und privaten Gebrauch. Mit integriertem Manometer und Ventilen. 230 Volt, max. Druck 7 bar, Füllleistung 22 Liter/Min. Gewicht 1.8 kg. Masse 18 x 14 x 17 cm.

710.5.887 Stück Fr. 129.—



▲ Pump-Ventile

① Nadel-Ventil Ø 5.2 mm

Zum Pumpen von Spielbällen. Mit Gewinde Ø 5.2 (G 1/4"), für alle gängigen Blaspistolen.

710.2.407 Set à 3 Stück Fr. 3.—

② Nadel-Ventil mit Manschette

Zum Pumpen von Spielbällen. Manschette als Übergang zu Konus-Düse.

520.3.010 Stück Fr. 10.—

③ Nadel-Ventil Ø 7.7 mm

Zum Pumpen von Spielbällen. Gerillt Ø 7.7 mm, kein Gewinde. Passend zu Blaspistole aus Pump-Set Art. Nr. 710.3.228.

710.2.969 Stück Fr. 5.—



EINRICHTUNGEN



▲ Trocken-Markierwagen «Type 850»

Zum Markieren mit Sportplatzkreide. Neue Version mit feuerverzinktem Behälter und Fassungsvermögen von 50 Litern. Mit verstellbarem Rüttelsieb. Streubreite von 5 bis 12 cm. Mit luftbereiften, rollengelagerten Ballonrädern. Abmessungen: ca. 97 x 53 x 65 cm. Leergewicht ca. 28 kg, im Karton verpackt.

710.5.224

Fr. 740.—



◀ Sportplatzkreide

Zum Trocken-Markieren von Sport- und Spielfeldern. Naturprodukt aus Calciumcarbonat. Geeignet für jeden Trockenmarkierwagen, speziell auch für «Type 850». Für die Markierung eines Fussballfeldes sind ca. 25 bis 35 kg notwendig.

710.2.843 weiss 25 kg Fr. 25.—



▲ Markierfarbe «GOLD»

Hochwertige, wässrige Sportplatz-Markierfarbe mit einem speziellen Bindemittel auf Basis von Pflanzenöl. Spritzverdünnt gebrauchsfertig – kein Mischen oder Umschütten nötig! Dank der hohen Deckkraft und der langzeitigen Haftung (auch auf nassen Gräsern) kann der Verbrauch erheblich gesenkt werden. VOC-frei und ohne giftige Stoffe. Für alle herkömmlichen Nassmarkierwagen. Mindestens 12 Monate haltbar (frostfreie Lagerung bei mind. 5° Plus). Entspricht den Richtlinien des SFV. Gebrauchsfertiger Bidon à 20 kg, Farbe weiss.

710.5.101

20 kg Fr. 89.—



▼ Markierfarbe «Classic»

Spezielle umweltverträgliche Farbe für Rasen und Hartplätze, unschädlich für Menschen, Tiere und Pflanzen. Keine Klumpenbildung, verhindert somit das Verstopfen der Düsen. Konzentrat zum Verdünnen. Bidon à 10 kg reicht für ca. 1 Fussballfeld (Neumarkierung). Vor Frost schützen. Vom SFV zugelassen.

505.0.004A

10 kg Fr. 59.—



▶ «iPRO» Einmesshilfe für Sportplatzmarkierung

Die innovative Einmesshilfe (Grasbüschel mit Schraube) für die Sportplatzmarkierung. Einfach an den entsprechenden Messpunkten in den Boden eintreiben (bis ca. 4 cm unter die Erdoberfläche). Von Schweizer Platzwartern entwickelt! Material aus recyceltem Plastik, dauerhaft gut sichtbar. Sehr robust und langlebig. Set à 25 Stück, inkl. Werkzeug und Anleitung.

710.6.338 Set à 25 Stück

Fr. 129.—



▲ Markierspray «Tempo Marker»

Für die kurzzeitige und gut sichtbare, fluoreszente Markierung von Spielfeldern an Sportfesten und Bahnen an Rad- oder Laufveranstaltungen. Farbe Pink, 500 ml. Hält ca. 5 bis 10 Tage. Kann jederzeit mit Wasser und Besen entfernt werden. Umweltfreundlich, ohne FCKW, Chlor, Blei oder Kadmium.

710.3.137

Fr. 18.—



▲ Nassmarkierwagen «FM 301»

Mit Handpumpe. Fassungsvermögen des Behälters 15 Liter. Reicht für ein Fussballspielfeld. Sprühhvorrichtung vorne im Blickfeld. Flexibel in der Höhe und seitlich verstellbar. Linienbreite 50 bis 150 mm einstellbar. Stabile Stahlrohr-Konstruktion, wetterbeständig pulverbeschichtet. Kleinteile glanzverzinkt. 4 grosse, kugelgelagerte Ballonräder für leichten Lauf und exakte Linienführung. Leichte Reinigung. Gewicht ca. 14.5 kg, im Karton verpackt.

710.4.506

Fr. 569.—

▲ Markierstange mit Rad

Zur einfachen Markierung mit Markierspray. Dose kann leicht montiert werden. Spraydüse kann vom Handgriff aus bedient werden.

710.3.142

Fr. 99.—

Geräteraumtore

- Torgrösse auf Mass
- Tor-Oberfläche nach Wunsch, passend zur Halle
- Top-Qualität
- Automatische Absturzsicherung, TÜV-geprüft
- Leichtlaufende Gegengewichte mit kugelgelagerten Seilrollen
- Beidseitige Torverriegelung
- EN-Norm 13241-1, DIN-Norm 18032 und GUV-VS1 mit DIN 58125
- Elastisches Sockelprofil als Quetschschutz gemäss BfU-Richtlinie

Fragen Sie uns an, wir beraten Sie gerne oder machen Ihnen eine individuelle Offerte: Telefon 071 992 66 33



Der Einbau in bestehende Anlagen erfolgt passend zur Turnhalle.



Die Torverkleidung kann bauseits gewählt werden.



Bei Öffnungshöhen kleiner als 231 cm empfiehlt sich der Hintersturzbeschlag. Die Durchgangshöhe entspricht hier der Öffnungshöhe.



Das Tor schwenkt nicht in die Halle hinein (EN-Norm 13241-1).

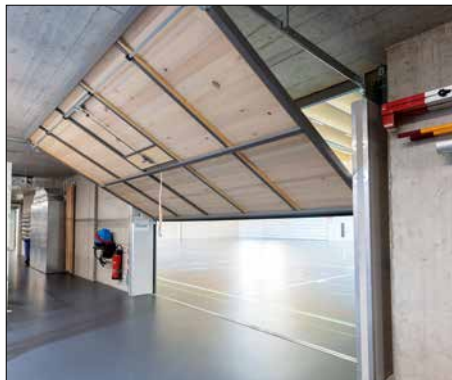

Geräteraumtor mit zwei-Punkt-Verriegelung und gefederten Schliessriegeln.

◀ Rollgerüst Alulift «Serie M»

Einfacher und schneller Auf- und Abbau in oder ausserhalb der Turnhalle durch eine Person. Optimale Sicherheit durch das umlaufende Geländer, stufenlose Höhenverstellung bis 12 m mittels Knopfdruck. Zulassung für 2 Personen mit maximaler Belastbarkeit 250 kg. Betrieb durch Akku-Batterie ca. 1 Stunde Non-Stop, im Lieferumfang sind 2 Stück 12V DC dabei. CE-konform. Plattformgrösse 66 x 240 cm. Totalgewicht des Rollgerüst 337 - 470 kg, je nach Ausführung. **Im Preis inbegriffen ist eine Kurzinstruktion vor Ort.**

710.6.442	Plattformhöhe 7 m	Fr. 14 300.—
710.6.443	Plattformhöhe 10 m	Fr. 16 640.—
710.6.444	Plattformhöhe 12 m	Fr. 18 200.—



▲ Einzelkonsole mit Haken

Zum Aufhängen von diversen Produkten wie Spielbänder oder Springseile am Trenngitter. Hakenlänge 9 cm.

730.0.720 Stück **Fr. 30.—**

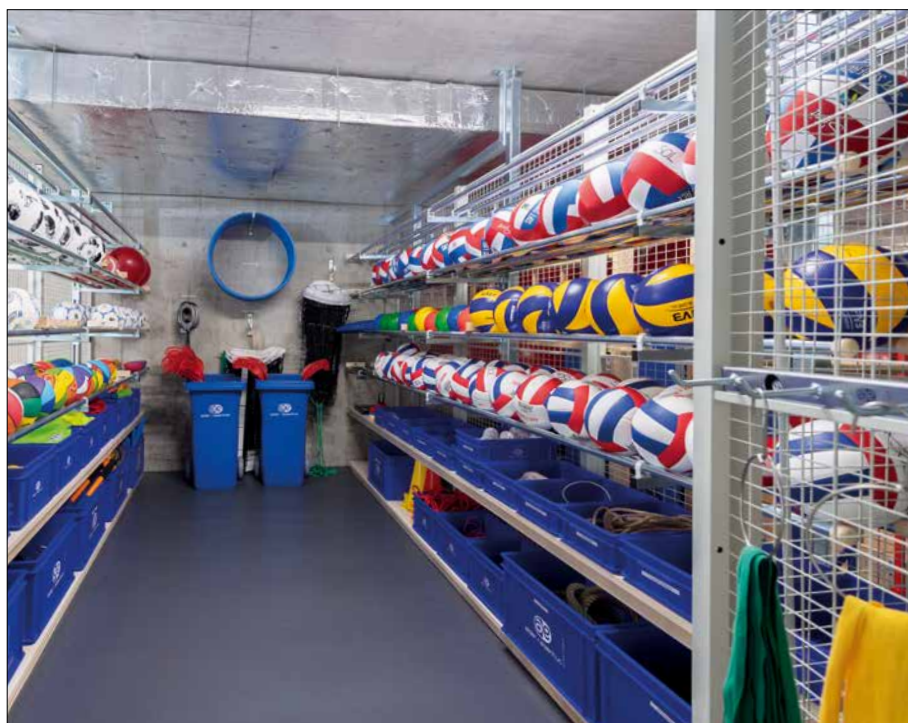
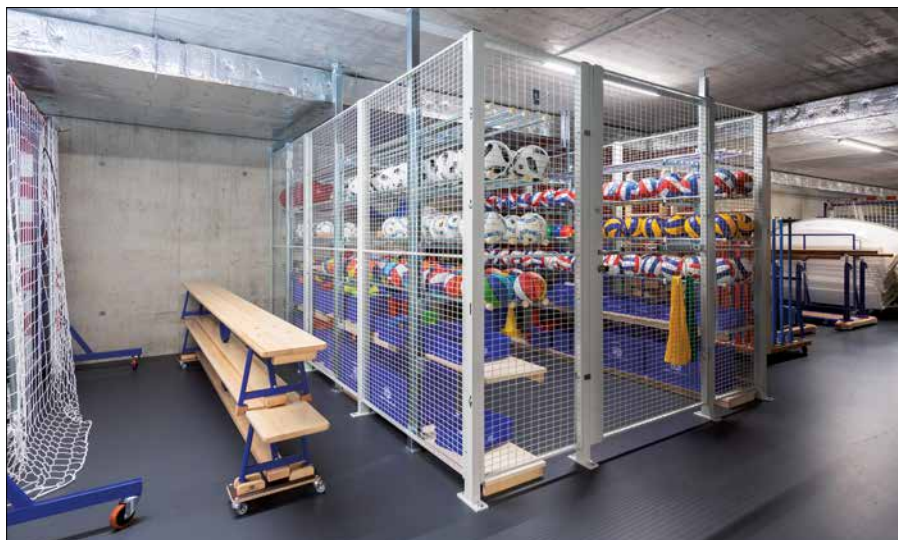

▲ Trenngitter

Zur Unterteilung der Hand- und Spielgeräteabteile im Geräteraum. Bestehend aus Elementen mit Stützpfosten. Punktgeschweisstes Drahtgitter, Farbe nach Wunsch. Mit Flügel- oder Schiebetüren, Zylinder bauseits.

630.0.001 **Preis auf Anfrage**



◀ Wandregal

Für Bälle und Kleinmaterial. Bestehend aus: 2 Wand-schienen inkl. Befestigungswinkeln, 1 Sockel-tafel, 1 Holztafel mit Bügeln für Turnstäbe und 4 doppelten Ballregalen aus Stahlrohr inkl. Ballarretierungen.

524.0.067 Länge 2.5 m **Fr. 1645.—**

524.0.068 Länge 3 m **Fr. 1955.—**

524.0.069 Länge 3.5 m **Fr. 2160.—**

Andere Zusammenstellungen und Längen möglich. Fragen Sie uns an. Tel: 071 992 66 33



▲ Wandgestell für Medizinbälle

Aus Stahl. Passend auch für Medizinbälle mit kleinerem Durchmesser.

720.4.713 L 2.42 m, max. 140 kg **Fr. 208.—**

720.4.754 L 3.52 m, max. 200 kg **Fr. 290.—**

Alle Preise verstehen sich ohne Montage.

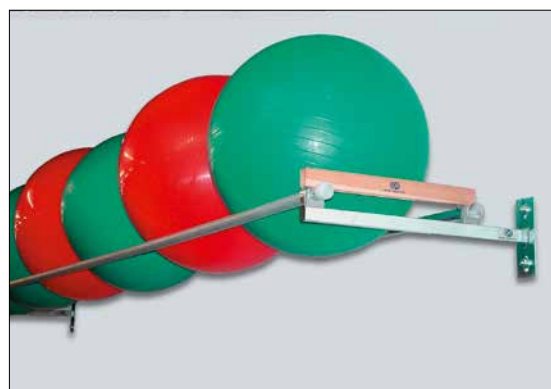

▲ Wandgestell für Therapie- und Sitzbälle

Für Bälle von Ø 45 – 75 cm. Länge nach Wunsch.

720.2.312 1.0 bis 2.9 m Laufmeter **Fr. 98.—**

3.0 bis 5.9 m Laufmeter **Fr. 79.—**

ab 6.0 m Laufmeter **Fr. 59.—**



▼ Materialschrank Holz, 2-türig, mit Gitter- oder vollen Türen

Höhe 205 cm, Breite 146 cm, Tiefe 64 cm. Sehr stabile Holzkonstruktion. Beschichtete Platten mit Melamin-Mehrblattaufbau, 2 starke Flügeltüren, Scharniere, 180 Grad zu Öffnen. Mit 3-Punkt-Stangenverschluss. Ohne Griff, ohne Zylinderolive. 4 Flachtablare mit Frontleiste 70 mm, zur Sicherung von Bällen gegen das Herausfallen. Tablare frei höhenverstellbar in 32 mm-Schritten. Tablartragfähigkeit 70 kg. Schrank unmontiert. Platzsparend zu transportieren und einfach in der Endmontage.

720.2.036 Farbe beige

Preis auf Anfrage

720.2.044 Farbe eiche

Preis auf Anfrage



Unsere Holzschränke sind im Baukasten-System individuell kombinierbar. Gerne unterbreiten wir Ihnen eine objektspezifische Offerte.



▼ Vereinsschrank mit vollen Türen

Schrank 4-türig, Breite 146 cm, Tiefe 64 cm, Höhe 205 cm, unterteilt in 2 autonome Fächer. Sehr stabile Holzkonstruktion. Beschichtete Platten mit Melamin-Mehrblattaufbau. 4 starke Flügeltüren. Scharniere 180 Grad zu Öffnen. 3-Punkt Stangenverschluss. Ohne Schliesszylinder, ohne Griff. Je 1 Flachtablar mit Frontleiste 70 mm zur Sicherung gegen das Herausfallen von Bällen. Tablar-Tragfähigkeit 70 kg. Schrank ist demontierbar und deshalb einfach und raumsparend zu transportieren. Einfach in der Endmontage.

720.2.041 Farbe beige

Preis auf Anfrage

720.2.045 Farbe eiche

Preis auf Anfrage



1

2



▲ Materialschrank Holz, 1-türig, mit Gitter- oder vollen Türen

Ausführung wie 2-türiger Schrank, jedoch Breite 74 cm.

720.1.481 Farbe beige

Preis auf Anfrage

720.1.482 Farbe eiche

Preis auf Anfrage

1 Materialschrank «Wagner UNO»

Sehr solide Stahlblechkonstruktion, pulverbeschichtet. Höhe 200 cm, Breite 125 cm, Tiefe 64 cm. Inneneinrichtung mit 4 Fachtablaren (Tragkraft 70 kg) mit Querleiste vorne als Abrollrand inklusive Fachtablarträger. 2 versenkte Vollblechtüren in der Mitte schliessend, zentrale Teilperforation 162 cm x 27 cm. Ausgelegt für bauseitigen 3-Punkt Stangenverschluss und Zylinderolive. Drehknopf Heusser 3413 (mit Zylinderausschnitt) / 3414 (Blind) und Stangenverschluss 3465. 4 Bohrungen an Rückseite für Wandmontage. Farbe RAL 7035 lichtgrau. Gewicht 100 kg.

710.3.174

Stück Fr. 1'430.—

2 Materialschrank «Wagner DUO»

Sehr solide Stahlblechkonstruktion, pulverbeschichtet. 2 Fach in der Höhe. Total Höhe 200 cm, Breite 125 cm, Tiefe 64 cm. Inneneinrichtung mit je 2 Fachtablaren (Tragkraft 70 kg) mit Querleiste vorne als Abrollrand inklusive Fachtablarträger. Je 2 versenkte Vollblechtüren in der Mitte schliessend, zentrale Teilperforation 66 cm x 27 cm. Ausgelegt für bauseitigen 3-Punkt Stangenverschluss und Zylinderolive. Drehknopf Heusser 3413 (mit Zylinderausschnitt) / 3414 (Blind) und Stangenverschluss 3465. 4 Bohrungen an Rückseite für Wandmontage. Farbe RAL 7035 lichtgrau. Gewicht 100 kg.

710.3.175

Stück Fr. 1'560.—



▲ Wandhalter aus Holz für 6 Trapez-Schaukeln

582.0.027 Set Fr. 195.—



▲ Wandkonsole

Zum Aufhängen von verschiedenen Kleingeräten. Für die Montage an ein Trenngitter wird ein Montagepack (Art. Nr. 720.2.458) benötigt.

524.0.060 Länge 20 cm Fr. 50.—

524.0.061 Länge 30 cm Fr. 57.—

524.0.004 Länge 50 cm Fr. 67.—



▲ Wandhalter aus Holz für Hanteln

720.0.590 für 6 Hanteln Fr. 98.—

720.0.588 für 10 Hanteln Fr. 149.—



▼ Wandhalter rund

Für Pfosten 80/80 oder mit Ø 11 cm. Material verzinkt.

720.8.118 Fr. 133.—



Alle Preise verstehen sich ohne Montage.

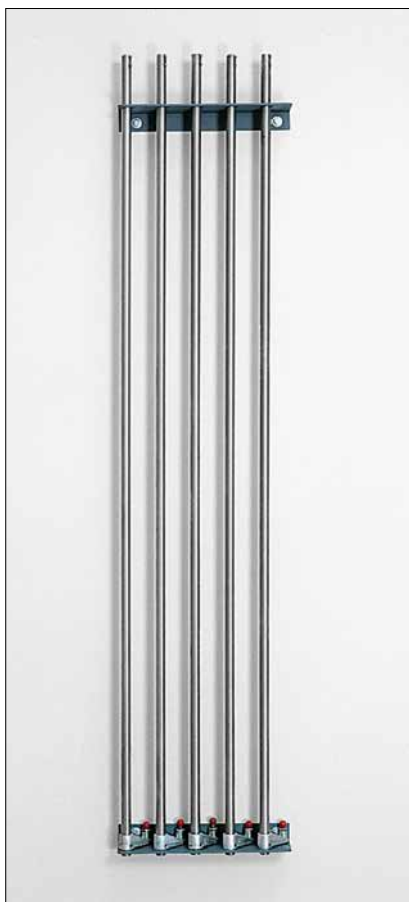

▲ Wandhalter für Reckstangen

Senkrechte Lagerung.

003.2.039 für 2 Stangen Fr. 129.—

003.2.040 für 3 Stangen Fr. 154.—

003.2.041 für 4 Stangen Fr. 179.—

003.2.042 für 5 Stangen Fr. 204.—

003.2.043 für 6 Stangen Fr. 229.—



▲ Wandhalter für Startblock

720.1.320 Stück Fr. 40.—



▲ Wandhalter für 15 Badmintonschläger

Für die Montage an ein Trenngitter wird ein Montagepack (Art. Nr. 720.2.458) benötigt.

524.0.059 Fr. 50.—

Montagepack

Für die Befestigung der Halter und Konsolen am Trenngitter.

720.2.458 Fr. 19.—

▲ Wandhalter mit 4 Aufhängehaken

Zum Aufhängen von Kleinmaterial. Sehr starke Ausführung. Hakenlänge ca. 80 mm, Haken Ø 10 mm. Halterbreite 50 cm.

720.2.639 Stück **Fr. 133.—**

▲ Wandhalter für Fitness-Matten

Aufhängekonsole für ca. 12 Airex-Matten bis Breite 100 cm.

720.2.014 Stück **Fr. 139.—**

▲ Gymnastikmatten Wandhalterung

Zum Aufhängen von 10 bis 15 Airexmatten (je nach Modell).

710.5.387 Stück **Fr. 139.—**

▲ Wandhalter für 10 Schulhürden

524.0.027 Set **Fr. 154.—**



Transportwagen für Reuther-Sprungbretter und Minitramp siehe Seite 80 und 85.

▲ Bodenbrett für Reuther-Sprungbretter oder Minitramp

524.1.162 einfach **Fr. 122.—**

524.1.163 zweifach **Fr. 153.—**

524.1.164 dreifach **Fr. 204.—**

▲ Wandhalter für Volleyball-Netzantennen

Zur Lagerung von einteiligen und zweiteiligen Netzantennen im Geräteraum.

720.2.551 Stück **Fr. 98.—**

▲ Transportwagen für Gymnastik-Matten

Zum hängenden Lagern und Transportieren von ca. 20 Gymnastikmatten von 100 cm Breite und 15 mm Dicke. Masse: Länge 113 x Breite 105 x Höhe 112 cm.

720.1.896 Stück **Fr. 489.—**

▲ Transportwagen für Gymnastik-Matten

Lagerfläche 185 x 65 cm. Mit Lenk- und Bockrollen und Stossgriff. Für den Transport von ca. 40 Matten.

720.0.600 Stück **Fr. 599.—**

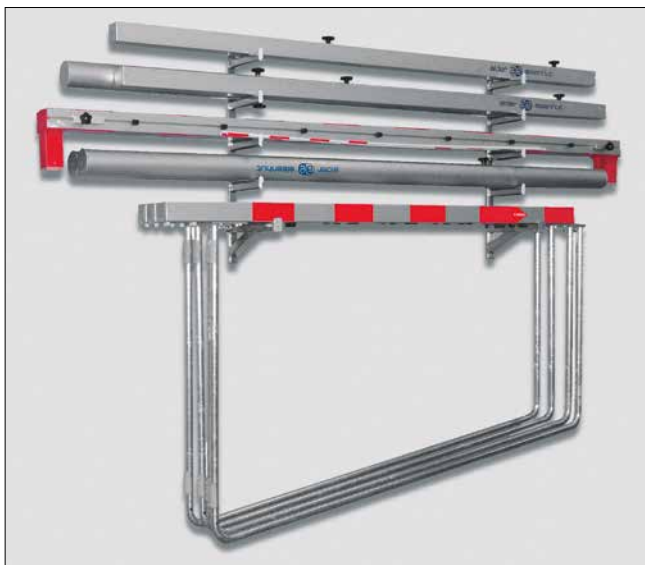

▲ Stangenregal für Tore und Ständer

Bestehend aus 2 Haltern mit:

525.0.005 3 Konsolen **Fr. 227.—**

525.0.001 5 Konsolen (siehe Abb.) **Fr. 279.—**



▲ Kombi-Stangenregal

Bestehend aus 2 Haltern mit Ablage für 6 Reckstangen und je 5 Konsolen für Tore, Ständer usw.

525.0.006 Set **Fr. 409.—**

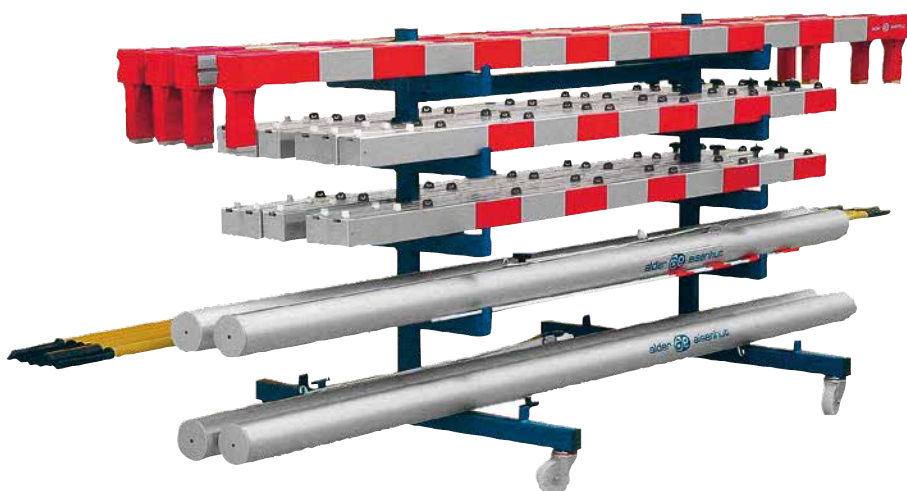

◀ Transportwagen für Tore und Ständer

10 Auflegearme für Langmaterial wie Tor- oder Volleyballpfosten. Wagen mit Lenkrollen.

720.2.313 Stück **Fr. 925.—**



Transportwagen für Unihockeytore siehe Seite 46.



◀ Halter zum Aufhängen von 2 Unihockeytoren

Bestehend aus 2 Konsolen. Für klappbare oder fest verschweisste Tore.

524.0.065 Set **Fr. 145.—**



► Wandhalter für Handballtore

Zur senkrechten Lagerung der Seitenteile von a-e Handballtoren mit Netzbügel gross oder mittel, ohne Latte und Traverse.

720.3.038 Set **Fr. 145.—**



«Scenofix» Bühnenpodest mit steckbaren Beinen

Die Beine sind mittels **patentiertem Schnellverschluss** sehr einfach zu montieren. Dieses System garantiert eine extrem stabile Standfestigkeit der Podeste und eine lange Lebensdauer, da keine Verschleisssteile. Geschlossener Aluminium-Rahmen ohne vorstehende Teile, mit integrierten Gewindehülsen zur sicheren und stabilen Befestigung von Geländer. Einfaches und sicheres System zum Verbinden der einzelnen Podeste zu einer Bühne, durch Schnappmechanismus. Grosses Zubehör-Sortiment wie stabile Treppen, Geländer, Blenden, usw. Dank steckbaren Transportrollen und Stossgriff, kann ein Podest auch als Transportwagen verwendet werden. EMPA-geprüft / Schweizer Produkt!



Auf unserer Website alder-eisenhut.swiss finden Sie ein **Produkte-Video**

Normgrösse der Podeste: 200 x 100 cm
 Normhöhe der Podeste: 20, 30, 40, 60, 80, 100 cm
 Stapelhöhe: 15 cm (ohne Beine)
 Tragkraft: 750 kg/m²
 Gewicht: 42 kg (ohne Füsse)
 Bodenplatte: Tischlerplatte 22 mm,
 mit naturversiegeltem Buchen-Deckbelag

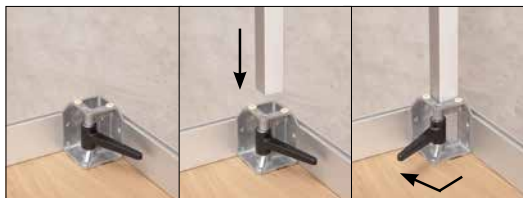

Einfache Montage der Beine ohne Werkzeuge.

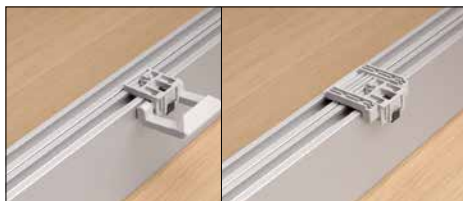

Automatisches Einrasten beim Zusammenschieben der Podeste.

E500.000	Bühnenpodest 200 x 100 cm, ohne Beine	Fr. 635.—
E500.005	Bein für Podesthöhe 20 cm	Stück Fr. 14.—
E500.008	Bein für Podesthöhe 30 cm	Stück Fr. 16.—
E500.004	Bein für Podesthöhe 40 cm	Stück Fr. 18.—
E500.003	Bein für Podesthöhe 60 cm	Stück Fr. 23.—
E500.002	Bein für Podesthöhe 80 cm	Stück Fr. 27.—
E500.001	Bein für Podesthöhe 100 cm	Stück Fr. 32.—
E500.194	Transportrollensatz mit Stossbügel	Fr. 360.—
E505.567	Stahlterasse, 4 Stufen bis Höhe 100 cm, schwarz, inkl. Halter	Fr. 989.—
E505.564	Geländer für Treppe 4-stufig, schwarz, inkl. Schrauben	Fr. 165.—
E505.565	Schutzgeländer Länge 100 cm, schwarz, inkl. Schrauben	Fr. 158.—
E505.566	Schutzgeländer Länge 200 cm, schwarz, inkl. Schrauben	Fr. 199.—

Bühnenpodest mit Scherenbeinen



Scherenpodeste sind die richtige Veranstaltungsbasis für Mehrzweckhallen, Schulen, Gemeindehäuser, Kirchen, Chorsäle, Pausenhallen, Kulturzentren und Stadthallen, welche unterschiedliche Podesthöhen benötigen.

Oberflächengestaltung

Scherenpodeste werden standardmässig mit einer 22 mm starken, mehrfach verleimten Tischlerplatte geliefert. Die Deckplatte liegt oberflächenbündig im Oberrahmenprofil und wird von diesem allseitig umschlossen und geschützt. Andere Oberflächen – Parkett, Teppichboden, Kunststoffbeläge u. a. m. sind auf Wunsch lieferbar.

Gewicht und Tragfähigkeit

Scherenpodeste verfügen über eine Tragfähigkeit von 750 kg/m² und sind dabei nur 45 kg leicht.

Höhenverstellbarkeit

Podeste mit Scherenbeinen aus Aluminium können mit einem Handgriff spielend leicht auf 20, 40, 60, 80 und 100 cm Höhe aufgebaut werden.

▲ Bühnenpodest mit Scherenbeinen 200 x 100 cm			
710.3.894	max. Podesthöhe 80 cm	Stück	Fr. 730.—
710.3.360	max. Podesthöhe 100 cm	Stück	Fr. 750.—



Garderoben in Schweizer Top-Qualität von Alder + Eisenhut:

30 mm Vierkant-Stahlprofil, galvanisch verzinkt. FSC zertifiziertes Massiv-Buchenholz, farblos lackiert. Höhenverstellbare Kunststoffbodenschoner. Dreifach Hut/Mantelhaken, Öffnung nach vorne aus Massiv-Stahl, nach EN-Sicherheitsnorm, pulverbeschichtet silber. Lieferung vormontiert ab Lager Ebnet-Kappel.



▲ Garderobeneiste

Mit Wandbefestigung aus Stahl, lackiert silber.

720.3.843	Länge 150 cm	Fr. 198.—
720.3.844	Länge 200 cm	Fr. 236.—
720.3.845	Länge 300 cm	Fr. 314.—
720.3.851	Länge nach Wunsch	Laufmeter Fr. 178.—

Individuelle Garderobenausführungen nach Mass auf Anfrage. Telefon 071 992 66 33 oder info@alder-eisenhut.swiss



▲ Garderobensitzbank

Einfach-Sitzbank ohne Rücklehne. Sitztiefe ca. 40 cm. Sitzhöhe 42 cm.

Ohne Schuhrost

720.3.839	Länge 150 cm	Fr. 261.—
720.3.840	Länge 200 cm	Fr. 289.—
720.3.841	Länge 300 cm	Fr. 419.—
720.3.684	Länge nach Wunsch	Laufmeter Fr. 236.—

Mit Schuhrost

720.3.819	Länge 150 cm	Fr. 348.—
720.3.820	Länge 200 cm	Fr. 404.—
720.3.821	Länge 300 cm	Fr. 590.—
720.3.948	Länge nach Wunsch	Laufmeter Fr. 299.—



▲ Garderobensitzbank ohne Lehne, Wandmontage

Sitzbank zur Wandmontage, freie Aufhängung ohne Beine.

4 Sitzleisten. Sitztiefe ca. 40 cm.

720.3.831	Länge 150 cm	Fr. 260.—
720.3.832	Länge 200 cm	Fr. 313.—
720.3.833	Länge 300 cm	Fr. 418.—
720.3.694	Länge nach Wunsch	Laufmeter Fr. 229.—



▲ Garderobensitzbank, Wandmontage

Sitzbank, Stützbeine vorne, hinten zur Wandmontage, Sitzhöhe 42 cm. 4 Sitzleisten.

720.3.835	Länge 150 cm	Fr. 314.—
720.3.836	Länge 200 cm	Fr. 350.—
720.3.837	Länge 300 cm	Fr. 524.—
720.3.685	Länge nach Wunsch	Laufmeter Fr. 282.—



► Garderobensitzbank mit Rücklehne und Garderobenleiste, einseitig

Gesamthöhe ca. 165 cm. Sitztiefe ca. 40 cm.

Ohne Schuhrost

720.3.823	Länge 150 cm	Fr. 570.—
720.3.824	Länge 200 cm	Fr. 665.—
720.3.825	Länge 300 cm	Fr. 900.—
720.3.693	Länge nach Wunsch	Laufmeter Fr. 520.—

Mit Schuhrost

720.3.691	Länge 150 cm	Fr. 659.—
720.3.692	Länge 200 cm	Fr. 779.—
720.3.808	Länge 300 cm	Fr. 1065.—
720.3.949	Länge nach Wunsch	Laufmeter Fr. 585.—



Schuhrost für Garderoben-Sitzbank (einzeln, ohne Bank)

Zur Ergänzung von a+e-Garderobenbänken (ausser Bänken zur Wandmontage ohne Lehne). 5 Längsstreben aus Stahlrohr galvanisch verzinkt mit Feststellring. Wird in ca. 17 cm Höhe montiert. Lieferung unmontiert.

720.3.683	Laufmeter Fr. 58.—
------------------	--------------------



◀ Garderobensitzbank mit Rücklehne und Garderobenleiste, doppelseitig

Gesamthöhe ca. 165 cm, Sitztiefe ca. 40 cm.

Ohne Schuhrost

720.3.827	Länge 150 cm	Fr. 959.—
720.3.828	Länge 200 cm	Fr. 1125.—
720.3.829	Länge 300 cm	Fr. 1570.—
720.3.689	Länge nach Wunsch	Laufmeter Fr. 865.—

Mit Schuhrost

720.3.687	Länge 150 cm	Fr. 1029.—
720.3.688	Länge 200 cm	Fr. 1235.—
720.3.809	Länge 300 cm	Fr. 1740.—
720.3.950	Länge nach Wunsch	Laufmeter Fr. 918.—

Indoor



► Bodenplatte

Mit versenkbarem Haken als Variante zu Art. Nr. 507.0.000. Stahl grundiert. Grösse 8 x 12 cm / 0.6 cm.

508.0.001 Stück **Fr. 115.—**

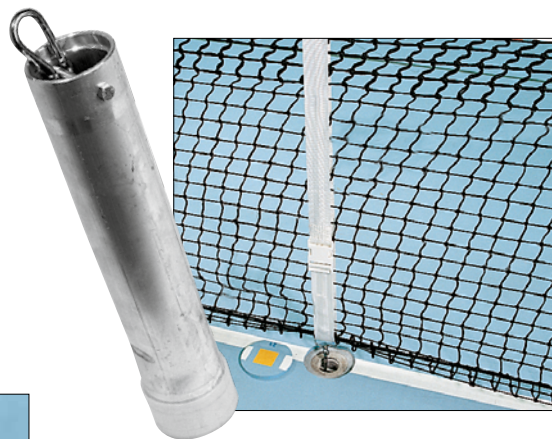

▲ Bodenhülse mit Quersteg

Zum Abspannen der Netze in der Halle. Rostfrei, Ø 6 cm, 30 cm hoch. Mit Karabiner, ohne Deckel.

507.0.004 Stück **Fr. 103.—**

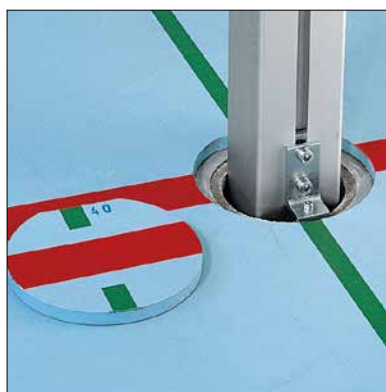

Wichtig: Die Bodenhülsen dürfen nur mit schwindfreiem Vergussmörtel einbetoniert werden. Lieferung der Deckel durch den Bodenlieferanten.



▲ Bodenhülse «Indoor»

Bodenhülse für Halle, aus rostfreiem Stahl. Innen Ø 11 cm, Aussenhöhe 31.2 cm. Wandstärke 3 mm. Für alle Sportarten ausser Fussballtore mit Oval-Profil.

506.0.018A Stück **Fr. 120.—**



▲ Bodenhülse «P-Reck»

Bodenhülse aus rostfreiem Stahl für Parallelreack-Pfosten, 80/80 mm. Länge 30 cm.

003.1.005 Stück **Fr. 235.—**



▲ Adapter

Zu a+e Bodenhülse «Indoor» Ø 11 cm zur Aufnahme von alten a+e-Toren und -Ständern mit Stulpen Ø 5 cm.

506.1.025 Stück **Fr. 208.—**



▲ Bodenhaken

Für die Abspannung von Spannstufenbarren, Spannreack, Ringgerüst und Pferd. Rostfrei, dreh- und versenkbar. Höhe 30 cm.

507.0.000 Ø 6 cm Stück **Fr. 169.—**



▲ Saugnapf

Aus Synthetikgummi zum Abheben der Bodenhülsen-Deckel in der Halle.

506.1.013 Ø 8 cm Stück **Fr. 15.—**



▲ Saugnapf

Aus Synthetikgummi zum Abheben der Bodenhülsen-Deckel in der Halle. Stabile Profi-Ausführung. Farbe je nach Lagerbestand.

506.1.017 Ø 11.5 cm Stück **Fr. 24.—**

Outdoor



▼ Abdeckplatte

Für Bodenrahmen, feuerverzinkt.

105.1.025 Stück **Fr. 49.—**



◀ Bodenrahmen

Für Basketball- und Ballstoppnetzmasten. Hülsenrahmen mit 4 Gewindehülsen für Schrauben M20, zum Einbetonieren. Masse 26 x 26 x 26 cm, feuerverzinkt.

105.2.040 Stück **Fr. 195.—**



► Bodenhülse «Outdoor» höhenverstellbar

Innen Ø 11 cm, H 30 cm. Aus Alu/Stahl feuerverzinkt, mit Hohldeckel zum Belegen mit Bodenbelag. Höhenverstellung von 3.5 cm möglich, für genaue Einregulierung beim Einbau. Für alle Sportarten ausser Fussballtore mit Oval-Profil.

720.0.577 Stück **Fr. 205.—**



◀ Bodenhülse zu Fussballtor «Outdoor» mit Ovalprofil

Aus Alu, Oval-Profil 100 x 120 mm. Ohne Deckel. (Hülse und Deckel sind bei Bestellung von kompletten Toren inbegriffen).

710.4.750 Stück **Fr. 72.—**

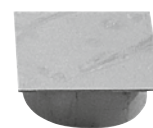

▲ Deckel zu Bodenhülse

Für Fussballtor mit Ovalprofil 100 x 120 mm.

710.4.751 Stück **Fr. 15.—**

► Deckelöffner

Für Bodenhülse «Outdoor».

710.4.106 Stück **Fr. 9.—**

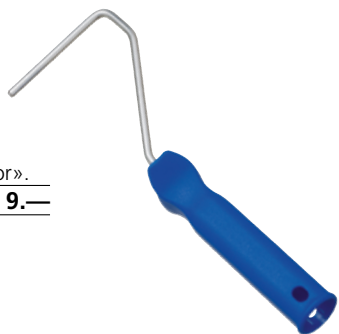

▼ Bodenhaken

Zum Abspannen der Netze im Outdoorbereich. Stahl feuerverzinkt, Grösse 4 x 2 cm, Höhe 12 cm.

507.0.007 Stück **Fr. 62.—**

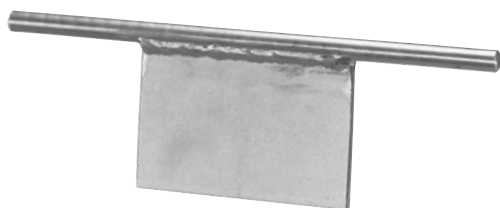
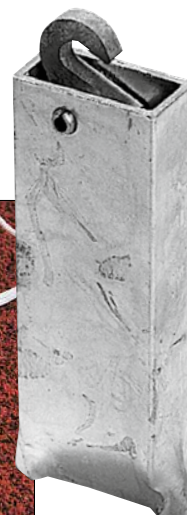

▲ Schlüssel

Für Höhenverstellung der Bodenhülse Ø 11 cm «Outdoor» (Einbauhilfe).

720.0.945 Stück **Fr. 29.—**



A		
Abdeckung für Sandgruben	33, 117	
Absprunganlage	91, 117	
Absprunghaken	117	
ABS-Sitzball	110	
Abstosshaken	119	
Acryl-Glas-Brett	9	
Adidas	16	
Aerobic-Hanteln	101, 104	
Aerobie	73	
AirBoard	88, 89	
Airex	106-107	
Airgym	88-89	
Airpit	77	
Airtrack	88-89	
American Football	13	
Anlaufanlage	91	
Antennen für Volleyball	40	
Anzeigetafeln	52, 133	
Apotheke	134	
Aufhängevorrichtungen	146-148, 192	
B		
Badminton	55-57	
Baer Timing	133	
Bagjump	77	
Balance-Board	62, 64, 103	
Balance-Kissen	103	
Balance-Pad	107	
Balancier-Stelzen	61, 65	
Ballnetz	140	
Ballschale	110	
Ballschrank	145	
Balltasche	140	
Ballventil	140	
Ballwagen	134	
Ballzubehör	140	
Banden für Unihockey	47	
Barren	82-83, 90-92	
Barren-Einlegematten	82	
Baseball	14-15	
Basketball	4-11	
Batting Tee	15	
Battle Rope	100	
Beachball-Set	56, 72	
Beach-Handball	26	
Beach-Volleyball	32-34	
Beaded Jump Rope	111	
Bean Bag	67	
Behälter für Kleingeräte	134	
Behälterwagen	134	
Betontisch Tischtennis	53	
Bewegungs-Set	63	
Big Air Floor	88	
Bike Indoor	101	
Blaspistole	140	
BlazePod	103	
Boccia	71	
Bock (Sprungbock)	81	
Bodenhaken	152	
Bodenhülsen:		
– für Beach-Volley	33	
– für Cornerpfosten	24	
– für Fussballtore	153	
– verschiedene	152-153	
Bodenmarkierung	136-137	
Bodenmatten	93-94	
Bodenrahmen:		
– für Basketball-Ständer	6, 153	
– für Masten	6, 153	
– für Tore	18	
Bodenturnen	88-89, 93	
Body Bike	101	
Body-Pump	101	
Bohrhaken-Lasche	129	
Bolzplatztor	23	
Bonkerball	14	
Booster	81	
Boxen	100	
Brillen	44	
Bubble Ball	67	
Bühnenpodest	149	
Bumerang	74	
Burner Motion	63, 70-71	
Butterfly-Bälle	26, 35, 69	
C		
Calisthenics	126-127	
Cardio-Geräte	101	
Catchball	70	
CLX-Band	109	
Comfort Grande	96	
Cornilleau	53-54	
Cornerpfosten	24	
Crossboccia	71	
D		
Deckelöffner	153	
Deuser-Band	108	
Devil-Stick	68	
Diabolo	68	
Dip-Barren	102	
Disc Golf	73	
Diskus	118	
Diverse Bälle	69-70	
Diverse Spiele	71-74	
Dochtenband	137	
Dodgeball	30	
Double Dutch Springseil	111	
Double Grip Medizinball	105	
Drop-Netze	46	
DURO-Matten	94-95	
E		
Einbauteile	152-153	
Einlegematten für Barren	82-83	
Einstellvorrichtungen	146-148	
Elastic-Schwingboden	93	
ELE / Elefantenhaut-Bälle	35, 69	
Ergojet	91	
Erima	16-17, 27	
Erste Hilfe	134	
Eurotramp	85-87	
Everlast	100	
Express-Schlingen	129	
F		
Fairtrade	16, 27, 35	
Falttor	23	
Fangnetz	28, 46	
Farbe	142	
Fat Pipe	43-44	
Faustball	31	
Feldabdeckung	33, 117	
Fitness	100-110	
Fitnessgeräte	101	
Fitness-Matten Airex	106-107	
Fixcontrol	122	
Flexiroll	93	
Flick-Flack-Trainer	90	
Flipchart	134	
Floorball	42-47	
FooBaSKILL	58	
Footbag	67	
Frame für Tchoukball	25	
Frisbee	73-74	
Functional Fitness	100-101	
Fussball	16-24	
Fussball-Tennis	23	
Futsal	17	
G		
Garderoben	150-151	
Geräteraum	143-148	
Geräteraumtor	143	
Geräteschränke	145	
Geräteturnen	77-98	
Gerätewagen	134	
Gestelle	144	
Gibbon	124-125	
Gilbert Rugby-Bälle	13	
Glas-Brett Acryl	9	
Goba-Schläger	72	
Gong-Tamburin	74	
Granitsteine	119	
Grenzband	137	
Grigri	129	
Gummiseil für Hochsprung	115	
Gummitwist	61	
Gymnastik	105, 108-110, 112-113	
Gymnastikball	110, 113	
H		
Hacky Sack	67	
Hallenfussball	17	
Hallenuhren	133	
Halter für Sportgeräte	144-148	
Handball	26-29	
Handpumpe	89, 140	
Handpfeife	24	
Handschuhe	14, 44	
Handstandklötze	83	
Handzähler	132	
Hantel	101	
Happy Landing Matten	92	
Haspel für Netze	40, 56	
Head	48-49	
Heimspinnenwand	102	
Helm	44, 128	
HEXA-Hanteln	101	
Hilfsständer Badminton	57	
Hochsprung	114-115	
Hockey	42-47	
Hülsen	33, 152-153	
Hürden	120, 139	
I		
Igelball	109	
Indiaca	71	
Individuallsport	99-121	
Indoor-Bike	101	
Ivory	27	
J		
Jacaranda-Ball	113	
Jonglieren	66-68	
Junioren-Fussball-Tore	20-21, 23	
K		
Karabinerhaken	129	
Kastenpferd	90	
Kegel für Markierung	63, 137	
Kennzeichnungswesten	135	
Kettlebell	101	
Keulen	66, 112	
Kin-Ball	30	
Kleinmatten	96-98	
Klettball-Set	72	
Kletterleiter	65, 79	
Klettern	128-130	
Klimmzugbügel	102	
Klimmzugstange	102	
Knieschoner	36, 44	
Kompass	122	
Kompressor	30, 88, 140	
Koordinationsleiter	139	
Koordinationsspiele	63-64, 66	
Korbball	12	
Körbe für Basketball	10-11	
Kreide	142	
Kubb	71	
Kugelstossen	119	
Kunststoffbehälter	134	
Kunstturnen	81, 83, 85-93	
Kurzhandeln	101	
L		
Langbank	84	
Laufen	120-121	
Landematte	92, 94-95	
Leichtathletik	114-122	
Leicht-Turnmatten	96-98	
Leiter	65, 79	
Louisville	14	
M		
Magnesia	92, 128	
Magnesiabehälter	92	
Magnettafeln	24, 134	
N		
Malstab	138	
Manometer	88, 140	
Markieren	136-137	
Markierfarbe	142	
Markierkegel	63, 136-137	
Markierungshilfe	135-137	
Markierungswagen	142	
Masken für Torwart	44	
Mastenpolster	6, 38	
Material-Halter	144, 146-148	
Materialschränke	145	
Material-Tasche	45, 48, 68	
Materialwagen	45, 134	
Matten:		
– Airex-Matten	106-107	
– Bodenmatten	92-98, 104, 106-107	
– Gymnastikmatten	104, 106-107	
– Hochsprungmatten	114	
– Kindergartenmatten	96-98	
– Kleinmatten	97-98	
– Landematten	92, 94-96	
– Niedersprungmatten	94	
– Sprungkissen	95	
– Turnmatten	96-98	
Max Havelaar	16-18, 27, 32	
Medizinbälle	105	
Megaphon	135	
Mehrzweck-Kegel	136-137	
Messen	137	
Messband	137	
Mikasa	31-32, 35-36, 44	
Mini-Hürden	139	
Mini-Tore	23, 29, 46	
Minitramp	85	
Mister Babache	66	
Molten	5, 26	
Moonhopper	60	
Moosgummibälle	70	
Moosgummiringe	74	
O		
Nadelventil	140	
Nass-Markierung	142	
Netzantennen	40	
Netzgarntur Tischtennis	54	
Netzhaken für Tore	22	
Netz für Volleyball	39	
Netzhaspel	40, 56	
Netzheringe	22	
Niedersprungmatten	92, 94	
Nierenbrett für Basketball	7	
Ninja Jungle Line	65	
Nockenball	118	
Noppen-Ball	109	
P		
Parcours	76-79	
Parcours-Set	78-79	
Parkour-Set brick	76	
Pauschenpferd	90	
Pedalo	64, 71	
Petzi	128-129	
Pilates-Ring	104	
Pfeifen	24	
Pferd	90	
Pickleball	72	
Pingpong	51-54	
Plastilin	117	
Pogostick	65	
Polanik	116, 118-119, 121	
Postenzange	122	
Pulsuhren	132	
Pumpen	88, 140	
Pumpventile	140	
Purzelbaum	60-61	
Pushball	110	

R

Rainbow-Ball	70
Rainbow-Basketball	4
Rasen-Markierung	142
Rawlings	14-15
Reaction-Ball	70
Rebound Ball	67
Reck	91
Redondo-Ball	110
Reebok	102
Regale	144, 146-148
Resistance Band	104
Reifen	63, 104, 112
Reuther	81
Richterfahnen	24
Ringe:	
– für Basketball	10-11
– für Korbball	12
– für Fitness/Therapie	102, 104
– für Gymnastik	112
– zum Jonglieren	66
– zum Turnen	63
Ringwurfspiel	60
RinoSet	77
Rola-Bola	64
Rollenbrett	60
Rollgerüst	143
Rollständer	87
Rondat-Matte	91
Rope-Skipping	111
Rosco Unihockey	47
Rugby-Bälle	13

S

Sandgruben-Abdeckung	33, 117
Sandsocken	34
Sanitäts-Material	134
Saugnapf	152
Scenofix	149
Schaumstoffball	13, 15, 26, 35, 69
Schelde Basketball-Anlage	9
Schiedsrichter	24
Schiedsrichter-Stuhl	38, 49
Schildkröt Fitness	103-104
Schleuderball	118
Schlingentrainer	100
Schränke	145
Schreibtafel	133-134
Schrittzähler	132
Schulbarren	82
Schule bewegt	62-63
Schutzpolster	6, 38
Schwebebalken	90
Schwedenbank	84
Schwedenkasten	78-80
Schwingboden	93

Schwungseil	111
Schwungtuch	61
Seilsicherung	128-129
Shuttle (Badminton)	56
Sicherheitsverankerungs-Set für Tore	19,29
Sitzball	110
SkillTheBall	58
Slackers Jungle Line	65
Slackline	65, 124-125
Slalom-Stange	138-139
Sliding-Base	15
Smolball	41
Soccer-Tennis	23
Softbälle	4, 13, 14-15, 17, 25, 26, 30, 35, 41, 69-70
Soft Touch	90
Sommerski	64
Spannreck	91
Spannstufenbarren	92
Speedhock	42-43
Speed-Ladder	139
Speer	119
Spielbänder	135
Spiele diverse	60-74
Spielfeldabdeckung	33, 117
Spielfeldmarkierung	34
Spielringe	63, 66, 74
Spieß	77, 90-93
Spikeball	72
Spirit-Bälle	13, 17, 32, 35
Sporttasche	4, 14, 69-70
Sportstic	31
Sportbrillen	44
Sportplatzmarkierung	142
Sportplatz-Zubehör	142
Sporttasche	15, 45, 48, 55, 63
Springseile	104, 111
Sprossenwand	102
Sprungball	60
Sprungbock	81
Sprungbrett	81
Sprunggeräte	80-81
Sprungkasten	80
Sprungkissen	95
Sprunglatte	115
Sprungmatten	92, 94-95, 114-115
Sprungtisch	91
Stabhochsprung	116
Stafettenstab	121
Stage-Ball	67
Startblöcke	121
Startklappe	121
Startnummern	135
Stecknagel	136
Steh-auf Hürde	120

Stelzen	61, 65
Step-Plattform	102
Stöcke:	
– für Unihockey	42-43
Stoppuhren	132
Stossen	119
Street Racket	50
Streetworkout	126-127
Stufenbarren	92
Sunflex	32, 51, 72, 74
Suspensionstrainer	100
Sypoba	103

T

Tachikara	13, 36
Tacteo	51
Taktiktafeln	24
Tambourin	74
Taschen	15, 45, 48, 52, 55, 63
Tchoukball	25
Teamsport	4-58
Tennis	48-49
Thera-Band	108-109
Therapie-Ring	102
Tischtennis	51-54
Togu	60, 110
Tore	18-23, 28-29, 46, 58
Torhüter-Maske	44
Torlatte	22
Tornetze	18-21, 23, 28-29, 46
Torverankerung	22, 29
Torwand	45
Trainingshilfen	138-139
Trampolin	85-87
Transportwagen:	
– für Airtrack	89
– für Bälle	134
– für Barren	83, 91
– für Bodenturnmatten	93
– für Gymnastikmatten	147
– für Hürden	120
– für Langbank	84
– für Malstab	138
– für Material	134
– für Sprungbrett / Minitramps	81, 85
– für Sprungmatten	95
– für Tore	19, 28-29, 46
– für Tore und Ständer	148
– für Trampolin	85
– für Tumbling-Elemente	93
– für Turnmatten	97
– für Unihockeybanden	47
– für Unihockey-Stöcke	45
– für Unihockey-Tore	46
Trenngitter	144

Trial-Bälle	4, 26, 30, 35, 69, 105
Trocken-Markierung	142
TRX	100
Tubes	109
Tumblingbahn	93
Tunturi	101-102, 104
Turnen	76-98
Turnkeulen	112
Turnmatten	94-98
Turnpiz	90

U

Uhren	132
Umkleidebänke	150-151
Unihockey	42-47

V

Ventil für Bälle	140
Vereinsbarren	82
Vereinschränke	145
Vortex-Heuler	74
Völkerball	30
Volleyball	32-40

W

Walking Trainer	109
Wandgarderoben	150-151
Wandhaken	144
Wandhalter für Volleyball-Netzantennen	40
Wandhalter	146-147
Wandkonsolen	144-148
Wandregal	148
Wandschiene	57
Wanduhren	133
Weitsprung	117
Wendewesten	135
Werfen	118-119
Wettkampfbaren	83, 91
Wilson	4-5, 13, 32, 35
Wüfel	60
Wurfringe	74
Wurfstab	118

Y

Yoga-Matte	104, 106-107
Yonex	55-56

Z

Zacharias Sprunglatte	115
Zahlentableau	133
Zauberschur	111
Zeitlupenball	70
Ziehtau	111
Zubehör für Tore	22, 29
Zungenschieber	115
Zusatzgewichte für Tore	22

Unsere Bestell- und Lieferbedingungen

Preise

- Sämtliche Preise verstehen sich in Schweizer Franken, **inkl. 8,1% MwSt.**
- Preise verstehen sich exklusive Transport- und Versandkosten.
- **Der Mindestbestellwert beträgt Fr. 20.–.**

Reklamationen

- Reklamationen, Mängel- oder Mängelrügen können nur innerhalb von 10 Tagen nach Auslieferung akzeptiert werden.
- Eventuelle Transportschäden sind vom Empfänger beim jeweiligen Transportunternehmen sofort bei Ablieferung zu beanstanden.

Warenrücknahmen

- Retour- oder Teilrücksendungen setzen unsere schriftliche Zustimmung voraus und können nur bis zu 10 Tagen ab Lieferdatum berücksichtigt werden.
- Für Retouren, die nicht auf unser Verschulden zurückzuführen sind, wird für die Umtriebe 10% des Warenwerts in Rechnung gestellt, bzw. weniger gutgeschrieben.

Lieferung

- Die Lieferung erfolgt unmontiert ab Lager Ebnat-Kappel.
- Bei Camiontransporten erfolgt eine vorgängige Kontaktaufnahme mit dem Kunden. Lieferung versteht sich franko Bordsteinkante, sofern nichts anderes vereinbart.
- Wir gewähren eine Garantiezeit von 2 Jahren.
- Es besteht kein Anspruch auf eine Volllieferung. Ist eine Bestellung nicht komplett lieferbar, kann eine Teilsendung gegen separate Versandkosten verlangt werden.

Zahlungsbedingungen

- Innert 30 Tagen ab Rechnungsdatum, rein netto.
- Online-Zahlung per TWINT, MASTERCARD oder VISA
- Vorauszahlung vorbehalten (z.B. Neukunden).

Preisstand

- Februar 2024. Preis-, Farb- und Modelländerungen vorbehalten. Immer aktuell www.alder-eisenhut.swiss.

Durch mündliche oder schriftliche Erteilung eines Auftrages werden unsere Verkaufs-, Liefer- und Zahlungsbedingungen anerkannt.

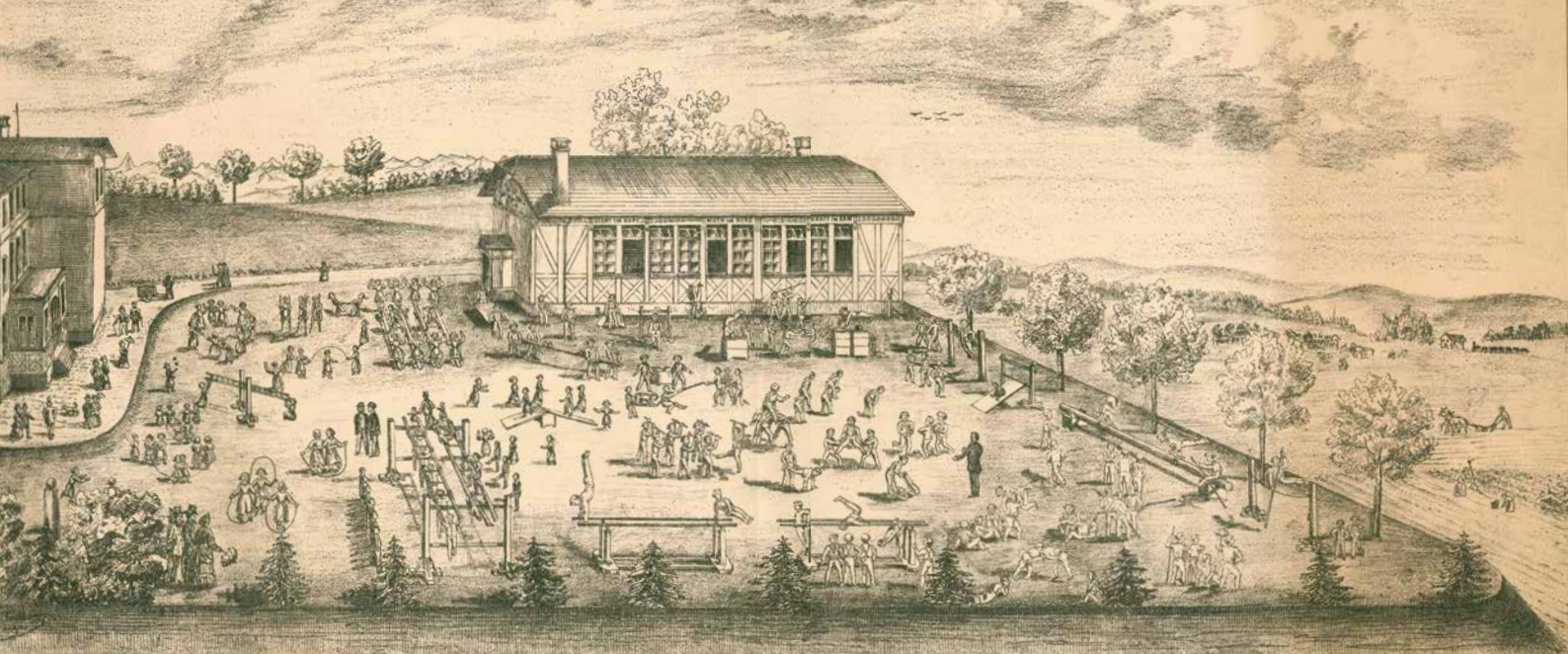

TURNGERÄTE-MUSEUM

Seit 150 Jahren ist der Turnunterricht für Primarschüler obligatorisch. Die Ausstellung zeigt anhand von historischen Geräten die Geschichte des Turnwesens, insbesondere die Entwicklung des Schulturnens. Das kleine aber feine Museum ist ein ideales Ausflugsziel für Familien, Vereine und andere Gruppen.

Neu gibt es auch einen Themenparcours mit 13 verschiedenen Posten, welche die Turngerätefabrikation, die Geschichte der Firma und die Menschen dahinter vorstellen.

Öffnungszeiten:

1. April bis 1. November jeden Sonntag von 14 bis 17 Uhr.
Gruppen mit Führung jederzeit nach Vereinbarung:
p.alder@alder-eisenhut.swiss

Eintritt:

CHF 5.-/Person
Kinder und Jugendliche bis 16 Jahre gratis
Führungen für Gruppen: CHF 10.-/Person, mindestens CHF 80.-/Gruppe

Mehr Infos auf www.turngeraete-museum.ch, oder folge uns auf Instagram @Turngeraetemuseum



alder + eisenhut
sport bühnen

Alder + Eisenhut AG, Industriestrasse 10, CH-9642 Ebnat-Kappel
Telefon 071 992 66 33, info@alder-eisenhut.swiss, www.alder-eisenhut.swiss